

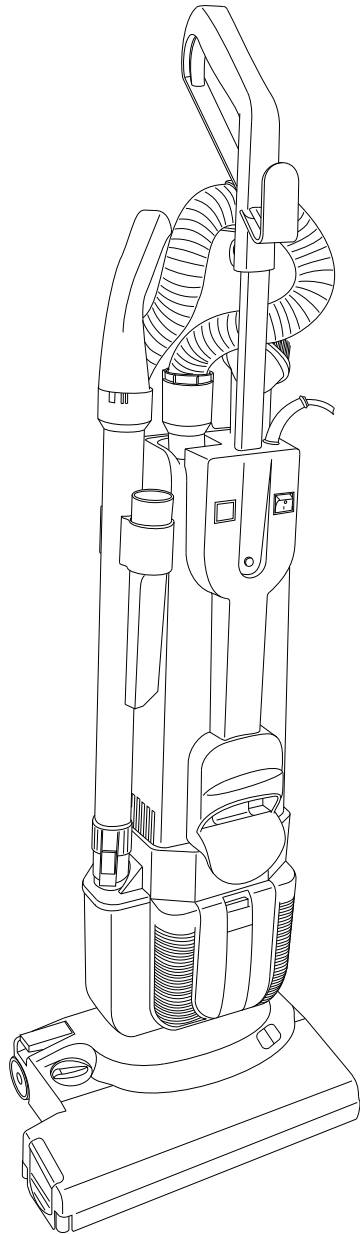

TASKI

jet 38/50



AR . 2
BG 12
CS .23
DA .33
DE .44
EN .55

ES .65
ET .76
FI ...86
FR .97
GR 108
HR .119

HU .129
IT ...140
LT ..151
LV .161
NL .171
NO 182

PL ..192
PT .203
RO .214
SK .225
SL ..235
SV .245

TR .255
ZH .265

AR
BG
CS
DA
DE
EN
ES
ET
FI
FR
GR
HR
HU
IT
LT
LV
NL
NO
PL
PT
RO
SK
SL
SV
TR
ZH



EO декларация за съответствие	EU Vaatimustenmukaisuusvakuutus	EUKonformitetserklæringen	ES vyhlášení o zhode
Prohlášení o shodě EU	Déclaration de conformité UE	Deklaraciji zgodnosti EU	AB Uygunluk Beyanı
EU-overensstemmelseserklæring	EU izjava o skladnosti	Declaração de Conformidade da UE	Izjava o usaglašenosti sa standardima EU
EG-Konformitätserklärung	EK-megfelelőségi nyilatkozat	Declarație de conformitate	
Δήλωση συμμόρφωσης ΕΚ	Dichiarazione di Conformità UE	Заявление о соответствии стандартам ЕС	
EU Declaration of Conformity	EK atbilstības deklarācija		
EU vastavusdeklaratsioon	EB atitikties deklaracija	EU-konformitetsförklaringen	
Declaración de Conformidad UE	EU-conformiteitsverklaring	Izjava EU o skladnosti	

Product: **Dry vacuum cleaner for commercial use**

Type: **TR5.38 + TR5.1 38 | TR5.50 + TR5.1 50**

Serial Number: **Refer to the rating label on the machine**

Trademark:



Manufacturer

Diversey Europe Operations B.V., Maarssebroeksedijk 2, NL - 3542 DN Utrecht

Produced by

Lindhaus SRL, Via Belgio 22 Zona Ind., 35127 Padova - Italy



BG Декларираме, че посочените по-горе модели са произведени съгласно следните директиви и стандарти. При изменение на продукта, което не е съгласувано с нас, тази декларация губи своята валидност.

FR Nous déclarons par la présente que les modèles susmentionnés ont été fabriqués selon les directives et normes suivantes. Cette déclaration perd sa validité si le produit est modifié sans notre consentement.

PT Por este meio declaramos que os modelos acima mencionados foram fabricados de acordo com as seguintes diretivas e normas. Em caso de uma alteração do produto que não tenha sido autorizada por nós, esta declaração perde a sua validade.

CZ Tímto prohlašujeme, že výše uvedené modely byly vyrobeny ve shodě s následujícími směrnici a normami. V případě změny výrobku, která nebyla námi odsouhlasena, ztrácí toto prohlášení svou platnost.

HR Ovimе izjavljujemo da smo gore navedene modele proizveli prema sljedećim direktivama i normama. U slučaju neovlaštene izmjene proizvoda prestaje valjanost ove izjave.

RO Prin prezenta declarăm că modelele menționate mai sus, sunt produse în conformitate cu următoarele directive și norme. La o modificare a produsului care nu a fost aprobată de noi în prealabil, această declarație își pierde valabilitatea.

DA Hermed erklærer vi, at ovenstående modeller er blevet fremstillet i henhold til følgende retningslinjer og standarder. I tilfælde af ændringer af produktet, som vi ikke har godkendt, bortfalder gyldigheden af denne erklæring.

HU Ezennel kijelentjük, hogy a fent említett modellek az alábbi előírásoknak és szabványoknak megfelelően készültek. Amennyiben olyan módosítás történik a terméken, amelyet előzetesen nem egyeztettek velünk, akkor a jelen nyilatkozat érvényét veszti.

RU Настоящим мы заявляем, что указанные выше модели изготовлены в соответствии с требованиями следующих Директив и стандартов. В случае несогласованного с нами изменения изделия настоящее заявление становится недействительным.

DE Hiermit erklären wir, dass die oben erwähnten Modelle gemäß den folgenden Richtlinien und Normen hergestellt wurden. Bei einer nicht mit uns abgestimmten Änderung des Produktes verliert diese Erklärung ihre Gültigkeit.

IT Con la presente dichiariamo che i modelli citati sopra sono stati realizzati conformemente alle seguenti norme e direttive. In caso di modifica del prodotto senza la nostra autorizzazione, questa dichiarazione non sarà più valida.

SL Izjavljamo, da so bili zgoraj navedeni modeli izdelani v skladu z navedenimi smernicami in normami. V primeru spremembe izdelka, ki ni bila potrjena z naše s strani, ta izjava ni več veljavna.

EL Με την παρούσα δηλώνουμε ότι τα παραπάνω αναφερόμενα μοντέλα έχουν κατασκευαστεί σύμφωνα με τις ακόλουθες Οδηγίες και τα ακόλουθα πρότυπα. Σε περίπτωση τροποποίησης του προϊόντος χωρίς τη συγκατάθεσή μας, η παρούσα δήλωση θα καταστεί άκυρη.

LV Ar šo apliecinām, ka iepriekš minētie modeļi ir izgatavoti atbilstoši šādām direktīvām un normatīviem. Ja tiek veikta ar mums nesaskaņota izstrādājuma izmaiņšana, šī deklarācija nav derīga.

SK Týmto vyhlasujeme, že uvedené modely boli vyrobené v zhode s nasledujúcimi smernicami a normami. V prípade zmeny výrobku, ktorá s nami nebola konzultovaná, stráca toto vyhlásenie svoju platnosť.

ET Käesolevaga kinnitame, et ülalpool nimetatud mudelid on toodetud vastavuses järgmiste direktiivide ja standarditega. Käesolev kinnitus kaotab kehtivuse, kui toodet muudetakse meiega kooskõlastamata.

LT Pareiškiamo, kad minėti modeliai buvo pagaminti vadovaujantis nurodytomis direktyvomis ir standartais. Ši deklaracija netenka galios, jei gaminys pakeičiamas nesuderinus jo pakeitimų su mumis.

SV Härmed förklarar vi att ovan nämnda modell uppfyller följande riktlinjer och normer. Vid av oss ej godkända ändringar på produkten upphör denna förklaring att gälla.

EN We herewith declare that the aforementioned models were manufactured in accordance with the following guidelines and standards. In the event of a product amendment which was not cleared by us, this declaration shall no longer be valid.

NL Hiermee verklaren we dat de hierboven vermelde modellen in overeenstemming met de volgende richtlijnen en normen worden vervaardigd. In geval van een niet met ons overeengekomen wijziging van het product, verliest deze verklaring haar geldigheid.

TR Yukarıda belirtilen modellerin aşağıdaki yönergeler ve standartlara uygun olduğunu beyan ederiz. Üründe yapılan herhangi bir değişikliğin bu beyanı geçersiz kılar.

ES Por la presente, declaramos que los modelos arriba indicados fueron fabricados conforme a las siguientes directivas y normas. En caso de realizar una modificación no autorizada por nosotros, esta declaración pierde su validez.

NO Vi erklærer herved at de ovennevnte modellene er produsert iht. følgende retningslinjer og standarder. Ved endringer av produkter som ikke er godkjent fra oss, bortfaller denne erklæringen.

YU Ovim putem izjavljujemo da su gore navedeni modeli proizvedeni u skladu sa sledećim smernicama i standardima. U slučaju izmena na proizvodu koje nisu dogovorene s nama, ova izjava ne važi.

FI Täten vakuutamme, että yllä mainitut mallit on valmistettu seuraavien direktiivien ja normien mukaisesti. Mikäli tuotetta muutetaan ilman meidän antamaa lupaa, tämä ilmoitus lakkaa olemasta voimassa.

PL Niniejszym deklarujemy, że wyżej wymienione modele zostały wyprodukowane zgodnie z niżej wymienionymi dyrektywami i normami. W przypadku dokonania nieuzgodnionych z nami zmian w produkcie niniejsza deklaracja traci ważność.

Applicable EU Directives:

Directive 2006/42/EC | Directive 2014/30/EU | Directive 2009/125/EC | Directive 2013/666/EU

Harmonised standards:

EN 60335-1: 2012+A11:2014 / EN 60335-2-69: 2012 / EN 62233: 2008 / EN 55014-1: 2006+A1: 2009+A2: 2011 / EN 55014-2: 1997+A1: 2001+A2: 2008 / EN 61000-3-2: 2006+A1: 2009+A2: 2009 / EN 61000-3-3: 2013 / EN 60312-1: 2013 /

BG	Предприети са вътрешни мерки, за да се гарантира, че продуктите винаги съответстват на изискванията на най-новите регламенти на ЕС и стандартите, които са действащи в момента.	FR	Des mesures internes ont été prises pour garantir que les produits répondent toujours aux exigences des règlements les plus récents de l'UE et aux normes actuellement en vigueur.	PT	Foram tomadas medidas internas para assegurar que os produtos cumprem sempre os requisitos dos mais recentes regulamentos da UE e os padrões actualmente em vigor.
CZ	Byla přijata interní opatření, jejichž cílem je zabezpečit, aby výrobky vždy odpovídaly požadavkům nejnovějších pravidel EU, a norem, které jsou v současnosti používány.	HR	Poduzete su interne mjere koje osiguravaju da proizvodi uvijek ispunjavaju zahtjeve najnovijih propisa i trenutno važećih normi EU-a.	RO	S-au luat măsuri interne pentru a asigura faptul că produsele corespund întotdeauna cerințelor ultimelor directive UE și normelor în vigoare.
DA	Der skal træffes interne foranstaltninger for at sikre, at produktet altid lever op til kravene i de nyeste EU-direktiver og de gældende standarder.	HU	A vállalaton belül meg tettük a megfelelő intézkedéseket, hogy a termék minden esetben megfeleljenek a legújabb uniós előírásoknak és az aktuális használatban lévő szabványoknak.	RU	Внутренние меры приняты с целью обеспечения постоянного соответствия изделий требованиям последних директив ЕС и применяющихся в настоящее время стандартов.
DE	Es wurden interne Massnahmen ergriffen, um sicherzustellen, dass die Produkte in jedem Fall den Anforderungen der aktuellen EU-Vorschriften sowie den aktuell geltenden Normen entsprechen.	IT	Sono state prese misure interne per assicurare che i prodotti siano sempre conformi ai requisiti degli ultimi regolamenti UE e agli standard attualmente vigenti.	SL	S sprejetimi notranjimi ukrepi zagotavljamo, da so izdelki vedno v skladu s predpisi EU in trenutno veljavnimi standardi.
EL	Έχουν ληφθεί εσωτερικά μέτρα, προκειμένου να διασφαλιστεί ότι τα προϊόντα θα πληρούν πάντα τις απαιτήσεις των πιο πρόσφατων Κανονισμών της ΕΕ και των εφαρμοζόμενων προτύπων.	LV	Izstrādājumu pastāvīga atbilstība jaunāko EK normatīvu un spēkā esošo standartu prasībām tiek nodrošināta, veicot iekšējos pasākumus.	SK	Prijali sa interné opatrenia, ktorých cieľom je zabezpečiť, aby výrobky vždy zodpovedali požiadavkám najnovších pravidiel EÚ a noriem používaných v súčasnosti.
ET	Selleks, et alati tagada toodete vastavus uusimate ELi määruste ja praegu kehtivate standarditega, on võetud sisemeetmeid.	LT	Buvo imtasi vidaus priemonių siekiant užtikrinti, kad gaminiai visuomet atitiktų naujausių ES reglamentų ir šiuo metu taikomų standartų reikalavimus.	SV	Interna åtgärder har vidtagits för att försäkra att produkterna alltid uppfyller kraven i de senaste EU-bestämmelserna och de aktuella standardmåten.
EN	Internal measures have been taken to ensure that the products always correspond to the requirements of the latest EU Regulations and the standards that are currently in use.	NL	Er werden interne maatregelen genomen om te verzekeren dat de producten steeds in overeenstemming zijn met de vereisten van de laatste EU-verordeningen en de normen die momenteel in gebruik zijn.	TR	Ürünün daima son AB Yönergeleri ve yürürlükteki standartların gerekliliklerine uygun olması için dahili önlemler alınmıştır.
ES	Se han adoptado medidas internas para garantizar que los productos siempre cumplen con los requisitos de los últimos reglamentos de la UE y las normas que se aplican actualmente.	NO	Det har blitt implementert interne tiltak for å sikre at produktet alltid er i samsvar med kravene til de nyeste EU-bestemmelsene og standardene som brukes til enhver tid.	YU	Preduzete su interne mere da se obezbedi da proizvodi uvek odgovaraju zahtevima najnovijih propisa EU i standardima koji su trenutno u upotrebi.
FI	Sisäisiä ohjeita ja toimenpiteitä on noudatettu sen varmistamiseksi, että tuote vastaa aina viimeisimpien EU-asetusten vaatimuksia ja voimassaolevia standardeja.	PL	Podjęto wewnętrzne działania w celu zagwarantowania, że produkty będą zawsze spełniać wymagania aktualnie obowiązujących przepisów unijnych i norm.		

Authorized signatory:

Responsible for technical file:

Huib Vroomen
Executive Director Machines and Robotics

Utrecht, dated 02.05.2018

Diversey Europe Operations BV
Maarssebroeksedijk 2
3542 DN Utrecht
The Netherlands

Huib Vroomen
Executive Director Machines and Robotics
Diversey Europe Operations B.V.
Maarssebroeksedijk 2
3542 DN Utrecht

CE first applied: 10.2009

The signatories act on behalf of company management and with full power of attorney.

ترجمة التعليمات الأصلية للاستخدام

الحذرا

دائما قراءة تعليمات الاستعمال و تعليمات السلامة قبل استخدام الجهاز لأول مرة.

يجب أن تبقى تعليمات الاستخدام في مكان آمن و يمكن الوصول إليها بشكل جيد بحيث يمكنك الرجوع إليها في أي وقت.

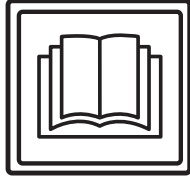

المجموعات:

خطر:

هذه الإشارة تدل على معلومات هامة الفشل في إتباع هذه التعليمات ينتج عنه خطر على الأشخاص أو إلحاق أضرار جسمية في الممتلكات



تحذير:

هذه الإشارة تدل على معلومات هامة الفشل في إتباع هذه التعليمات ينتج عنه أخطاء وأضرار في الممتلكات



تلميح:

هذه الإشارة تدل على معلومات هامة حول الإستخدام الفعال للمنتج الفشل في إتباع هذه التعليمات ينتج عنه أخطاء



تتضمن إرشادات لخطوات العمل التي يجب أن تنفذ في النظام

محتوى

2	تعليمات السلامة.....
3	منتجات النظافة
3	وثائق الإضافة.....
4	التصميم الهيكلي.....
5	قبل التكليف.....
6	بدء العمل مع الجهاز.....
7	نهاية العملية
9	الخدمة والصيانة والرعاية
10	الأعطال
10	البيانات الفنية.....
11	ملحقات
11	المواصلات
11	تصرف

الاستخدام المقصود

ويهدف الجهاز للاستخدام التجاري (على سبيل المثال، في الفنادق والمدارس والمستشفيات والمصانع ومراكز التسوق والمكاتب، الخ). مع مراعاة الامتثال الصارم لتعليمات الاستخدام، وتقنيات التطبيق الموضحة في صفحة تطبيق على أنواع نموذج الفردية5. وقد صممت هذه الأجهزة خصيصا للاستخدام في المناطق الداخلية.

تحذير:

يجب عدم استخدام هذا الجهاز لتنظيف عميق من الأرضيات الصلبة



خطر:

سوف تغييرات على الجهاز التي لم تصرح دابغرسى يؤدي إلى انتهاء علامات السلامة وفقا CE. استخدام الجهاز لأغراض أخرى غير الغرض المقصود يمكن أن تسبب إصابات للأشخاص، وتلف الجهاز وبيئة العمل. ومثل هذه الحالات عادة ما تؤدي إلى إنهاء أي ضمانات، ومطالبات الضمان المحتملة.



تعليمات السلامة

نظرا لتصميمها والبناء، آلات TASKI تتوافق مع متطلبات الصحة والسلامة الأساسية ذات الصلة لتوجيهات المفوضية الأوروبية. وبالتالي لديهم علامة CE.

خطر:

الآلة يمكن أن تستخدم فقط من قبل الأشخاص الذين يتم تدريبهم بشكل كاف لاستخدام الجهاز أو الذين قدموا دليلا على مهاراتهم فيما يتعلق باستخدام الآلة والذي كلف صراحة على استخدام الجهاز.



خطر:

و يجب عدم استخدام الجهاز من قبل الأشخاص الذين يعانون من انخفاض القدرات البدنية الحسية والعقلية، بما في ذلك الأطفال أو الأشخاص الذين يفتقرون إلى الخبرة أو المعرفة. يجب أن يكون الاطفال تحت الاشراف للتأكد من أنها لا تلعب مع الجهاز.



خطر:

لا تستخدم الجهاز في الغرف حيث يتم تخزين المواد المتفجرة أو القابلة للاشتعال عالية (مثل الغاز والمذيبات وقود التدفئة والغبار، الخ) أو معالجتها. هذه المواد يمكن ان تشتعل بواسطة المكونات الميكانيكية والكهربائية للمكنة



خطر:

لا تستخدم آلة التنظيف لشطف المواد السامة والخطرة والكاوية أو المهيجة (الغبار الخطير على سبيل المثال،). نظام التصفية لا يصفى بشكل ملائم خارج هذه الأنواع من المواد. الآثار المحتملة على صحة المستخدم أو الطرف الثالث لا يمكن استبعاده.



خطر:

الالتفات إلى الوضع المحلي وكذلك للطرف الثالث والأطفال! على مقربة من البقع العمياء مثل الأبواب أو المنحنيات على وجه الخصوص، من المهم الحد من السرعة.



تحذير:

الأنظمة الوطنية للحماية الشخصية و الوقاية من الحوادث ، يجب مراعاتها باستمرار كذلك إرشادات الشركة المصنعة لاستخدام حلول التنظيف .

**تحذير:**

يمنع إغلاق المقبس الكهربائي أو فصل سلك الرئيسي (مزود الطاقة) بأيدي مبلولة .

**تحذير:**

تأكد من أن الفولطية (التيار الكهربائي) ذكر على الملصق الجهاز هو نفس تصنيف الجهد من مأخذ التوصيل!

**تحذير:**

الحرص على عدم تلف السلك إمدادات الطاقة عن طريق تناوب أدوات (فرش، وقطع قماش أو ما شابه ذلك)، ممن تعجيد أوتمزيق أو إتلاف سلك إمدادات الطاقة من خلال الحرارة، الزيت ، أو الأشياء الحادة!

**تحذير:**

تم تصميم آلات و أجهزة TASKI مثل بعض المخاطر الصحية الناجمة عن انبعاثات ضوضاء أو اهتزازات يمكن استبعادها باستخدام المناسب لها قراءة المعلومات الفنية في الصفحة 10.

**منتجات النظافة****تلميح:**

الالات تاسكي مصممة للحل الامثل للنظافة ولاعطاء النتائج المثلى والتي يمكن أن يتحقق إذا تم استخدام منتجات التنظيف TASKI قد يسبب منتجات التنظيف الأخرى الأعطال و الأضرار قد تلحق الجهاز أو البيئة . ولذلك، فإننا نوصي باستخدام الحصري لمنتجات التنظيف TASKI . الاعطال الناجمة عن منتجات التنظيف غير لائقة لا تغطيها الكفالة.



لمزيد من التفاصيل، يرجى الاتصال بخدمة عملاء TASKI الخاص بك.

وثائق إضافية**تلميح:**

يتم توفير المخطط الكهربائي لهذا الجهاز في قائمة قطع الغيار. يرجى الاتصال بخدمة العملاء للحصول على مزيد من المعلومات.

**خطر:**

لا تنقل الأشخاص والأشياء الأخرى بهذا الجهاز.

**خطر:**

في حالة حدوث خلل أو عيب أو بعد اصطدام أو سقوط، يجب أن يتم فحص الجهاز عن طريق خبير مؤهل قبل إعادة تشغيل. ونفس الاجراء في حاله ترك الماكينة خارجا او غمرت في الماء او تعرضت للرطوبة

**خطر:**

يجب وقف الماكينة عن العمل فورا في حاله عطلها لتأمين الاجزاء الاخرى ذات الصلة مثل اغطية الفرشاه والاسلاك الرئيسييه أو تغطيه الاجزاء الذي يمكن الوصول لها لانقاذها

**خطر:**

الماكينة لا يجب ان تتوقف او تخزن علي منحدر

**خطر:**

يجب ان تغلق الماكينة قبل اي عمل ينفذ فيها

**خطر:**

تحقق بانتظام السلك الرئيسي من أي عيوب أو الأضرار وعدم وضع الالة في العملية إذا لم يكن في حالة ممتازة. وتصليها من قبل اختصاصي معتمد بدلا من ذلك!

**خطر:**

ويهدف هذا الجهاز لتطبيق الجافة فقط.

**تحذير:**

يجب حماية الجهاز من الاستخدام غير المصرح به . لذلك، الحفاظ على الجهاز في غرفة مقفلة قبل مغادرتها.

**تحذير:**

العمل والحفاظ على الجهاز في بيئة جافة وانخفاض الغبار في درجات حرارة تتراوح بين 10+ و 35+ درجة فقط .

**تحذير:**

ويسمح للخبراء المصرح لهم فقط الذين هم على دراية بكل تعليمات السلامة ذات الصلة لهذا الجهاز لإصلاح قطع غيار الآلات الميكانيكية أو الكهربائية .

**تحذير:**

أدوات فقط (فرش ، ولبادات أو ما شابه ذلك) المحددة في هذه التعليمات للاستخدام في ظل الاكسسوارات، أو التي كتبها مستشار TASKI ، يمكن استخدامها. أي فرش أخرى قد تضعف من سلامة و وظائف الجهاز.



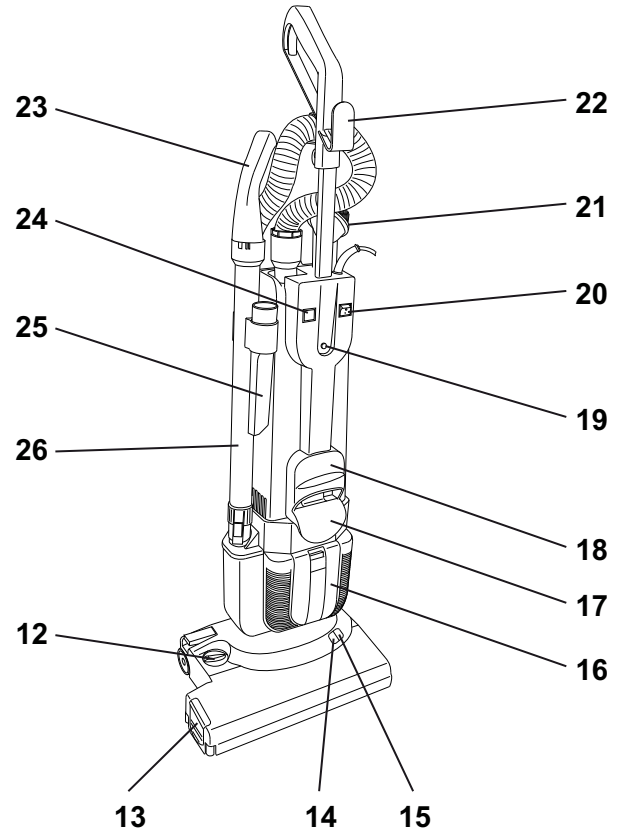
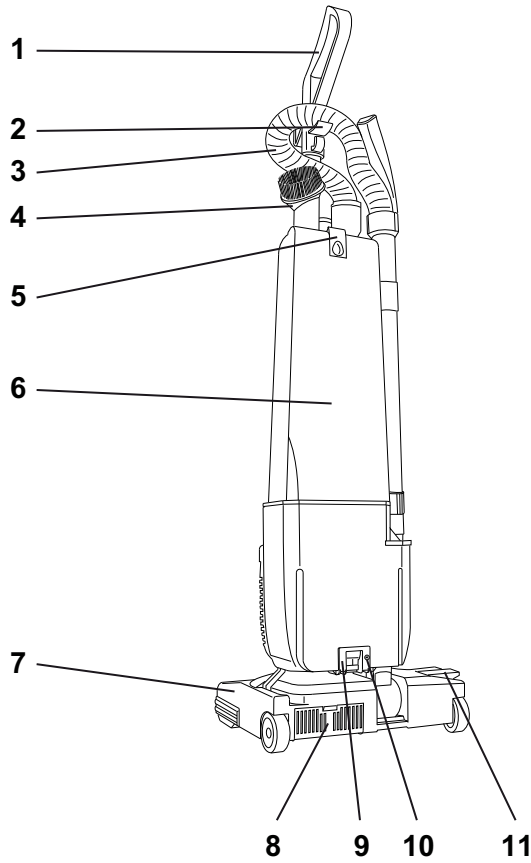

- | | |
|--|----|
| شريط دليل مع مقبض | 1 |
| حامل خرطوم | 2 |
| خرطوم شفط | 3 |
| فوهة غبارية | 4 |
| فك غطاء وحدة شفط (فلتر مزدوج كيس من الورق) | 5 |
| غطاء وحدة الشفط | 6 |
| فرشاة شفط كهربائية | 7 |
| تصفية العادم فرشاة شفط كهربائية | 8 |
| آلية قفل | 9 |
| المسمار السلامة | 10 |
| دواسة لفك مكان التخزين | 11 |
| زر تعديل لارتفاع فرشاة | 12 |
| تغطية الجانب (فرشاة اسطوانية) | 13 |
| عرض الأخضر | 14 |
| عرض الأحمر | 15 |
| غطاء فلتر العادم | 16 |
| انخفاض ربط كابل | 17 |
| مقبض الحمل | 18 |
| زر قفل | 19 |
| القاطع الرئيسي | 20 |
| التيار الكهربائي خط اتصال | 21 |
| اربط الكابل العلوي | 22 |
| التعامل مع فوهة الهواء كاذبة | 23 |
| معلومات فلتر مزدوج كيس من الورق كاملة | 24 |
| شق فوهة أنبوب الشفط للأدوات اليدوية | 25 |
| أنبوب الشفط للأدوات اليدوية | 26 |

قبل التكليف

إدراج فرشاة شفط كهربائية

تلميح:

عليك القيام بتشغيل الجهاز إيقاف (مفتاح رئيسي وأنايب التوصيل).



- ضع فرشاة شفط كهربائية على الأرض، وجلب رافعة إلى الوضع العمودي.

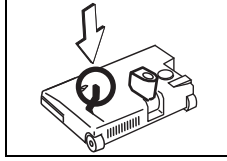

- وضع وحدة الشفط على فرشاة شفط كهربائية ونقل القفل إلى اليسار (وضع القفل)

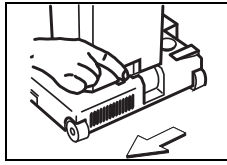

- شديد اتجاه عقارب الساعة المسمار السلامة. يجب أن يكون المسمار السلامة في استخدامهما نظرا لوانح السلامة!

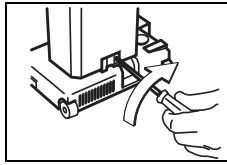

تثبيت شريط الدليل

- إدراج شريط دليل في افتتاح أثناء الضغط على زر القفل حتى يستقر في مكانه.

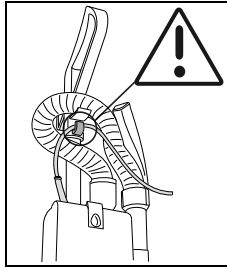
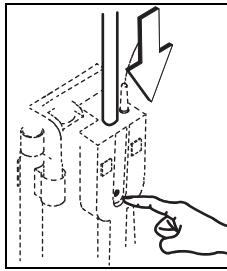

- تجميع الأكسسوارات الشفط.

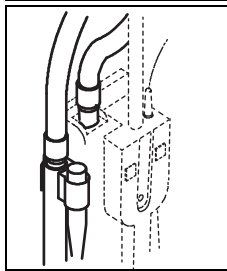

تلميح:

يتم تضمين الفلتر المزدوج في التسليم. لتغيير الفلتر المزدوج، انظر الصفحة 7.



تحذير:

يجب ألا يتم تشغيل هذا الجهاز بدون كيس من الورق المزدوج مرشح! إذا الجهاز دون مرشح قماش.



آلة	jet 38/50
تنظيف الرطب	لا
التنظيف الجاف	نعم فعلا
تنظيف الباركيه والأرضيات الخشبية	نعم فعلا
اغصية السجاد	نعم فعلا

عرض الصمام	مؤشر حالة
عرض الأخضر	ارتفاع فرشاة تعيين بشكل صحيح
عرض الأحمر	ارتفاع الصحيح للفرشاة، وتحويل زر تعديل إلى اليمين أو اليسار.

تحذير:

ضمان عدم وجود كائنات مثل الأجزاء المعدنية، ومسامير، وما هي ملقاة على الأرض قبل البدء في التنظيف.
هذه الكائنات قد يؤدي إلى تلف الجهاز عندما شغطها



تلميح:

ضمان أن يتم إدراج كيس الفلتر المزدوج بشكل صحيح وأن قدرة الملء كافية.



تلميح:

قطع الكنس للحظة، ثم قفل الجهاز في الوضع العمودي.
وفي وقت لاحق، فإن فرشاة الشفط الكهربائية تتوقف بحيث لا ضرر يتم على السجاد.



العمل مع الملحقات

• جعل الجهاز في وضع رأسى النقل
قفل الجهاز في الوضع العمودي.

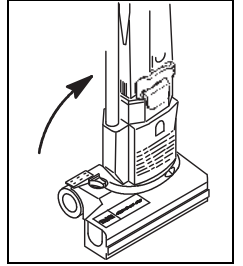

• نعلق، على سبيل المثال، وفوهة شقي أو فوهة الغبار إلى خرطوم الشفط أو أنبوب الشفط.

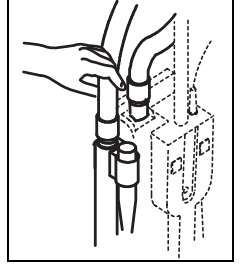

• بعد التنظيف الكامل، وعودة الملحقات لأماكنها

التعامل مع فوهة الهواء كاذبة

• إزالة أنبوب الشفط للأدوات اليدوية من حامل. تحويل فوهة الهواء كاذبة في موقف هو مبين في الصور

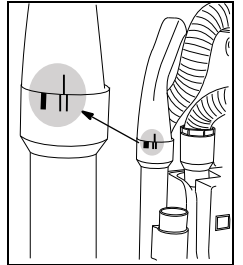

• بعد التنظيف الكامل، وعودة الملحقات لأماكنها

تحذير:

إذا كان العرض أحمر بضئء، تصحيح ارتفاع فرشاة كما هو موضح أدناه.



إذا كان العرض أحمر بضئء لفترة طويلة جدا، قد يكون معطوبا بالسجاد.

- ضغط على زر القفل ونقل شريط الدليل أسفل.
- إزالة سلك توصيل التيار الكهربائي من ربط كابل.

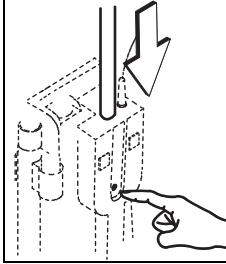

- سحب شريط دليل صعودا حتى يستقر في مكانه.

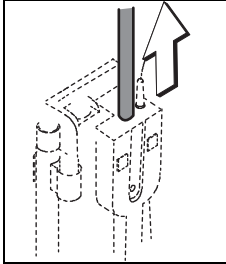

- التبديل على الجهاز (المكونات + مفتاح رئيسي).

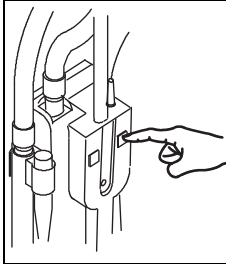

- عقد مقبض شريط دليل وجلب الجهاز في موقع العمل عن طريق الضغط على دواسة. فإن فرشاة شفط كهربائية

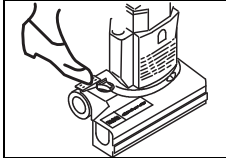

- استخدام الجهاز على النحو التالي للتنظيف، على سبيل المثال، تحت الأسرة:
اضغط على دواسة مرة أخرى في موقف العمل حتى يتم وضع وحدة الشفط على الأرض.

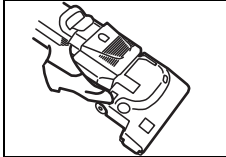

فحص / تغيير كيس من الورق المزدوج مرشح

تلميح:

لا بد من تنظيف فلتر حماية المحرك أو استبدالها بعد استبدال كل الثالث من كيس ورقي فلتر مزدوج (لتنظيف / استبدال فلتر حماية المحرك، انظر الصفحة 7



رابط .)

• فحص / تغيير كيس من الورق المزدوج للفلتر

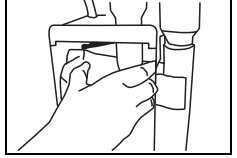

• ضغط على آلية تأمين الحمراء ونقل مزدوجة كيس ورق الترشيح ببطء.
• الافراج عن قفل آلية.
• يتم تضمين مزدوجة كيس ورق الترشيح في التسليم.
• ألق غطاء وحدة الشفط.
• غطاء وحدة الشفط يجب أن يكون مؤمنا في المكان.

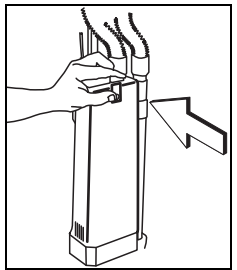
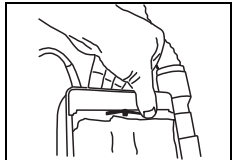

• استبدال فلتر حماية المحرك، فلتر العادم وحدة الشفط والتصفية العادم من فرشاة شفط كهربائية

تلميح:

تحقق من الفلاتر على أساس منتظم واستبدالها عند الضرورة.



تحذير:

يجب ألا يتم تشغيل هذا الجهاز بدون فلتر الخشنة



• استبدال فلتر حماية المحرك، فلتر العادم وحدة الشفط والتصفية العادم من فرشاة شفط كهربائية

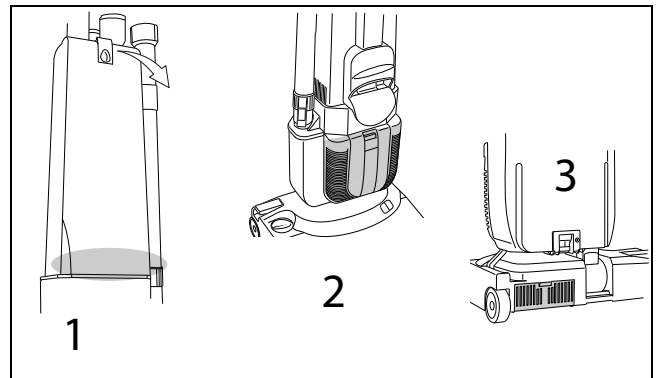

نهاية العملية

• جعل الجهاز في موقف النقل الرأسى
• قفل الجهاز في الوضع العمودي.

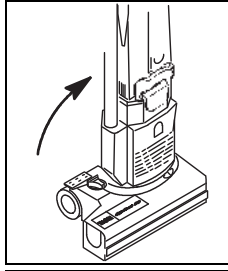

• إيقاف تشغيل الجهاز (الرئيسي التبديل + المكونات).

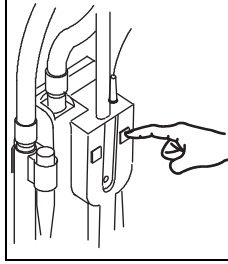

تلميح:

تأكد من أن مزدوجة كيس ورق الترشيح تقدم القدرة الكافية التعبئة.
إفراغ مزدوجة كيس ورقي مرشح كما هو موضح أدناه.



فحص / تغيير كيس من الورق المزدوج مرشح

تحذير:

إيقاف تشغيل الجهاز (مفتاح رئيسي + المكونات) إذا كنت تخطط للعمل على الجهاز!



تلميح:

تتظر لحظة لغبار لتسوية قبل إزالة كيس مزدوج ورق للفلتر انتظر لحظة لغبار لتسوية قبل إزالة كيس من الورق المزدوج التصفية.



• لضغط على مفتاح التحرير وإزالة غطاء وحدة الشفط.

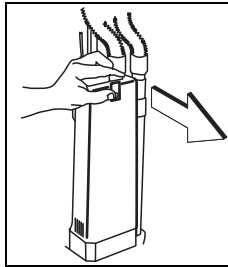

• ضغط على آلية تأمين الحمراء ونقل مزدوجة كيس ورق الفلتر ببطء.

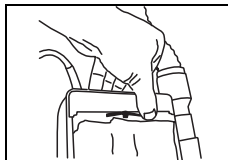

• يجب التخلص من كيس من الورق المزدوج للفلتر وفقا للوائح وطنية.

• أعد الغطاء الجانبي.

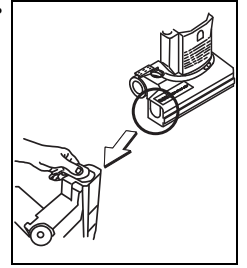

تنظيف الأسطوانة فرشاة

تحذير:

خطر الإصابة يرجع إلى الأشياء الحادة.
ارتداء قفازات للحماية الخاصة بك!



تلميح:

تحقق الأسطوانة فرشاة لارتداء بعد كل استخدام
عيرات التي هي قصيرة جدا أو فرشاة بكرة التالفة
قد يؤدي إلى تلف الأرض!



تنظيف الجهاز

تحذير:

لا تنظف الجهاز مع الضغط العالي أو المياه
النفثة.

دخول الماء في الجهاز قد تسبب ضررا كبيرا
للأجزاء الميكانيكية أو الكهربائية.



• مسح الجهاز بقطعة قماش رطبة.

تخزين / وقوف السيارات على آلة (وليس في العملية)

تلميح:

يختتم الحبل الرئيسي ففضفاضة.



• إزالة الغطاء الجانبي من السكن فرشاة.

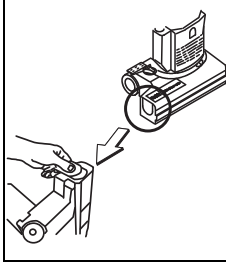

• رفع ببطء صاحب الأسطوانة مع مفك
البراغي.

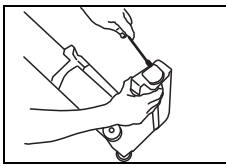

• إزالة الأسطوانة فرشاة ببطء.

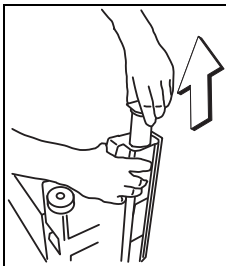

• إزالة حامل بكرة من الأسطوانة فرشاة.
سيتم إعادة استخدام حامل الدوارة.

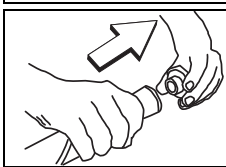

تلميح:

تحقق من طول شعيرات قبل الإدراج واستبدال
الأسطوانة فرشاة إذا لزم الأمر.
شعيرات التي هي قصيرة جدا أو فرشاة بكرة
التالفة قد يؤدي إلى تلف الأرض!



• تنظيف الأسطوانة فرشاة
• أدخل الأسطوانة فرشاة في السكن فرشاة
مع افتتاح سداسية أولا.

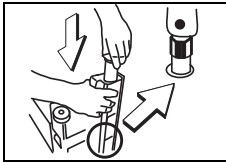

يجب أن تكون محاذاة الأبيض بمناسبة مع
سطح أفقي (انظر الصورة)

• اضغط على حامل بكرة بقدر ما أنها سوف
تذهب.

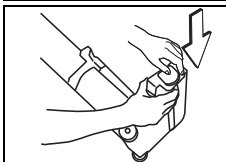

الخدمة والصيانة والرعاية

صيانة الجهاز هو شرط أساسي لعملية لا تشوبها شائبة، والخدمة الطويلة في الحياة.

تحذير:

استخدام أجزاء TASKI الأصلية فقط. والا فإن أي ضمانات، والمسؤولية المطالبات تنتهي



الإشارات والرموز:

◊ = كلما تم إكمال عملية التنظيف، ◊ = كل أسبوع

◊ = كل شهر، ⊗ = مصباح الخدمة

صفحة	⊗	◊	◊	◊	نشاط
7				•	فحص / تغيير كيس من الورق المزدوج مرشح
8				•	أداة نظيفة (فرشاة الأسطوانة، الخ)
		•			فحص دوري على طول شعيرات
7			•		تصفية العادم فرشاة شفط كهربائية
7			•		تصفية العادم فرشاة شفط كهربائية
7			•		استبدال فلتر الحماية للموتور
8				•	مسح الجهاز بقطعة قماش رطبة.

فترات الخدمة

آلات TASKI هي آلات عالية الجودة التي تم فحصها عن السلامة في المصنع وللمفتشين قطع كهربائية وميكانيكية تخضع لارتداء والشيخوخة بعد فترة استخدام أطول

- من أجل الحفاظ على سلامة التشغيل والاستعداد للاستخدام، وينبغي أن يقدم الجهاز استعداد للاستخدام، وينبغي أن يقدم الجهاز للصيانة بعد ساعات عمل محددة أو مرة واحدة على الأقل في السنة 300

تلميح:

في حالة استخدام غير عادية و / أو عدم كفاية الصيانة ومطلوبة فترات أقصر.



مركز خدمات

يرجى دائما ان تشير إلى نوع وعدد الآلات كلما اتصلت بنا لترتيب الطرح أو في حالة الأعطال.

يتم توفير البيانات المطلوبة على لوحة من جهازك. عنوان اقرب شريك الخدمة TASKI على الصفحة الاخيرة من هذه التعليمات.

الاعطال	ستكشاف الأخطاء وإصلاحه	استكشاف الأخطاء وإصلاحها	صفحة
الجهاز بدون وظيفة	يتم إيقاف الجهاز	• تبديل ON / OFF التبديل	4
	اي إمدادات الطاقة	• إدخال القابس في المقبس الكهربائي	4
	عيب الحبل الرئيسي	• معيب ON / OFF التبديل	
	عيب ON / OFF التبديل	• الاتصال بشريك الخدمة	
	المحرك لا يتحول	• الاتصال بشريك الخدمة	
فرشاة شفط كهربائية لا يتحول	الجهاز ليس في موقع العمل	• جعل الجهاز في موقف النقل	6
	والمحرك تحول، ولكن الفرشاة ليست	• عيب بالمحرك • الاتصال بشريك الخدمة	
أداء شفط ضعيف	فلتر حماية السيارات المتسخة	• تنظيف أو استبدال فلتر القماش	7
	خرطوم أو الغبار فوهة المحظورة (مثل قطع الخشب، وقطعا من القماش)	• إزالة أي مواد غريبة	
	معلومات فلتر مزدوج كيس من الورق كاملة	• فحص / تغيير كيس من الورق المزدوج مرشح	7
	غطاء وحدة شفط لم توضع بشكل صحيح	• الاختيار غطاء	
	خرطوم غير مثبتة بشكل صحيح	• تحقق خرطوم	
معلومات عن الرائحة	ملحق غير مثبتة بشكل صحيح	• تحقق ملحق	
	فحص / تغيير كيس من الورق المزدوج مرشح	• مخزن في مكان جاف	
	تراكم الرطوبة	• فحص / تغيير كيس من الورق المزدوج مرشح	7

البيانات الفنية

آلة	jet 50/50		jet 38/50		
الفولت	~120V	~220-240V	~120V	240 220	
التردد	60	60-	60	60-	
نسبة الكهرباء العادية	900		880		
أبعاد	26x38x120		26x38x120		
طول الحبل الرئيسي عيب الحبل الرئيسي	12.5				
الوزن الأقصى للآلة التشغيلية	8.3		7.8		

	jet 38/50	القيم وفقا لIEC 60335-2-69
مستوى ضغط الصوت	69	dba
ديسبيل	2.5	dba
الاهتزاز	2.5>	m/s2
عدم اليقين K	0.25	m/s2
حارس المياه دفقة	IPX0	
فئة الحماية	II	

لا	عنصر	jet 50/50	jet 38/50
8502160	حافطة الفلتر المزدوج 10 قطع	X	X
8503640	فلتر حماية المحرك 10 قطع	X	X
4121380	تصفية العادم فرشاة شفط كهربائية	X	X
8505110	تصفية العادم فرشاة شفط كهربائية	X	X
8505180	فلتر هيبا اختياري	X	X

المواصلات

تلميح:

نقل الجهاز في وضع مستقيم.



تلميح:

تأكد من أن يتم انتقد الآلة وتأمينها في سيارة النقل.



تصرف

تلميح:

بعد انتهاء الألة والملحقات من الخدمة، يجب التخلص منها بشكل جيد وفقا للوائح وطنية. يرجى الاتصال بشريكك خدمة دايفرسي للحصول على المساعدة.



Превод на оригиналните инструкции за ползване

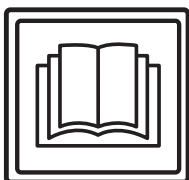

ВНИМАНИЕ!

Преди първото пускане в експлоатация задължително прочетете инструкцията за експлоатация и указанията за безопасност.

Съхранявайте инструкцията за експлоатация внимателно и достъпно, за да можете по всяко време да направите справка.

Обяснение на символите



Опасност:

Този символ е указание за важна информация. Неспазването на тези указания може да доведе до застрашаване на хора и/или големи материални щети!



Внимание:

Този символ е указание за важна информация. Неспазването на тези указания може да доведе до неизправности и материални щети!



Указание:

Този символ е указание за важна информация, свързана с ефективното използване на продукта. Неспазването на тези указания може да доведе до неизправности!

- Съдържа указания за отделните работни стъпки, които трябва да изпълните една след друга.

Съдържание

Указания за безопасност	12
Почистващи продукти	14
Разширени документи	14
Преглед на структурата	15
Преди пускане в експлоатация	16
Започване на работа	17
Край на работа	18
Сервиз, поддръжка и грижа	20
Неизправности	21
Техническа информация	21
Аксесоари	22
Транспорт	22
Отстраняване като отпадък	22

Използване по предназначение

Машината е предназначена за използване в промишлеността (например в хотели, училища, болници, фабрики, търговски центрове, спортни зали, офиси и др.).

При стриктно спазване на това ръководство за употреба, за отделните типове вадат техниките за приложение, описани на страница 16.

Тези машини са разработени за използване изключително на закрито.



Внимание:

Този символ е указание за важна информация. Неспазването на тези указания може да доведе до неизправности и материални щети!



Опасност:

Промени по машината, които не са оторизирани от Diversey, водят до изтриване на знаците за безопасност и маркировката за съответствие „CE“. Използването на машината не по предназначение може да доведе до увреждане на хора, машини и работна среда. В такива случаи по правило отпадат всякакви гаранции и евентуални гаранционни претенции.

Указания за безопасност

Машините на TASKI отговарят съобразно концепцията и конструкцията си на действащите основни изисквания за безопасни и здравословни условия на труд на директивите на ЕО и поради това носят маркировката CE.



Опасност:

Машината да се използва само от лица, които са инструктирани по подходящ начин или са доказали способността си да я обслужват и изрично са натоварени с използването ѝ.



Опасност:

Машината не може да се използва от лица с намалени физически, сензорни или ментални възможности, включително от деца, или при липса на опит и знания.

Децата трябва да бъдат наблюдавани, за да сте сигурни, че не играят с машината.



Опасност:

Машината не трябва да се използва в помещения, в които се съхраняват или преработват взривоопасни и леснозапалими материали (например бензин, разтворители, нафта, прахове).

Електрическите и механичните компоненти могат да доведат до възпламеняване на тези вещества.

**Опасност:**

Машината не може да се използва за засмукването на токсични, вредни за здравето, разяждащи или дразнещи вещества (например опасен прах и др.). Филтърната система не може да филтрира този вид вещества в достатъчна степен.

Не могат да се изключат възможни увреждания на здравето на потребителя и трети лица.

**Опасност:**

Обръщайте внимание на местните дадености, както и на трети лица и деца! По-конкретно в близост до не добре видими места като например врати или завои да се намали скоростта.

**Опасност:**

С тази машина не трябва да се транспортират други лица или предмети.

**Опасност:**

При поява на грешка, дефект, както и при сблъсък или падане, машината трябва да бъде проверена от оторизиран специалист, преди отново да бъде пусната в експлоатация. Същото е в сила, когато машината е останала на открито, била е потопена във вода или е била под въздействието на влага.

**Опасност:**

При повреда на части, важни за безопасността като предпазния капак на четката, мрежовия кабел или предпазните капази, които осигуряват достъпа до хранващите части, експлоатацията на машината трябва да се прекрати незабавно!

**Опасност:**

Машината не трябва да се спира, поставя или съхранява върху наклонена повърхност.

**Опасност:**

При всякаква работа по машината тя трябва да бъде изключена.

**Опасност:**

Проверявайте редовно мрежовия кабел за възможни дефекти или остаряване и не използвайте машината, ако тя не е в безупречно състояние, а нека се приведе в изправност от оторизиран специалист!

**Опасност:**

Тази машина е предназначена само за сухо използване.

**Внимание:**

Машината трябва да бъде защитена срещу неправомерно използване. Когато се отдалечавате от машината, я съхранявайте в заключено помещение.

**Внимание:**

Машината да се съхранява и експлоатира само в суха, бедна на прах среда, при температура от +10 до +35 градуса.

**Внимание:**

Работа по поправката на механичните и електрическите части на машината трябва да се извършва само от оторизирани специалисти, които са запознати с всички описани тук, важни за безопасността разпоредби.

**Внимание:**

По изключение могат да се използват работни инструменти (четки, подложки или подобни), които са упоменати в това ръководство за употреба като аксесоари или са препоръчани от съветник от TASKI. Други работни инструменти могат да нарушат безопасността и функциите на машината.

**Внимание:**

Винаги трябва да се съблюдават националните разпоредби за лични предпазни средства и техника на безопасност, както и информацията на производителя за използване на почистващи средства.

**Внимание:**

Не е позволено мрежовият щепсел да се включва и изключва с мокри ръце!

**Внимание:**

Проверете дали упоменатото на типова табела напрежение отговаря на наличното при Вас мрежово напрежение!

**Внимание:**

Внимавайте мрежовият кабел да не бъде смачкан или дръпнат от въртящите се инструменти (четки, подложки и подобни) или повреден с топлина, масло или остри ръбове!

**Внимание:**

Машините и уредите на TASKI са конструирани така че съгласно съвременното състояние на науката може да се изключи заплахата за здравето в резултат на възникващи шумови емисии или вибрации.
Виж техническата информация на страница 21.

Почистващи продукти:**Указание:**

Машините TASKI са конструирани за постигане на оптимални почистващи резултати с почистващи продукти TASKI.

Други почистващи продукти могат да доведат до смущения в експлоатацията или щети по машината или работната среда.

Поради тази причина препоръчваме използването изключително само на почистващите продукти на TASKI.

Неизправности в резултат на погрешен почистващ препарат не се покриват от гаранцията.

За допълнителна информация, моля свържете се с Вашия сервизен партньор на TASKI.

Разширени документи**Указание:**

Електрическата схема на машината ще намерите в списъка с резервните части.
За повече информация се свържете с отдела за обслужване на клиенти .

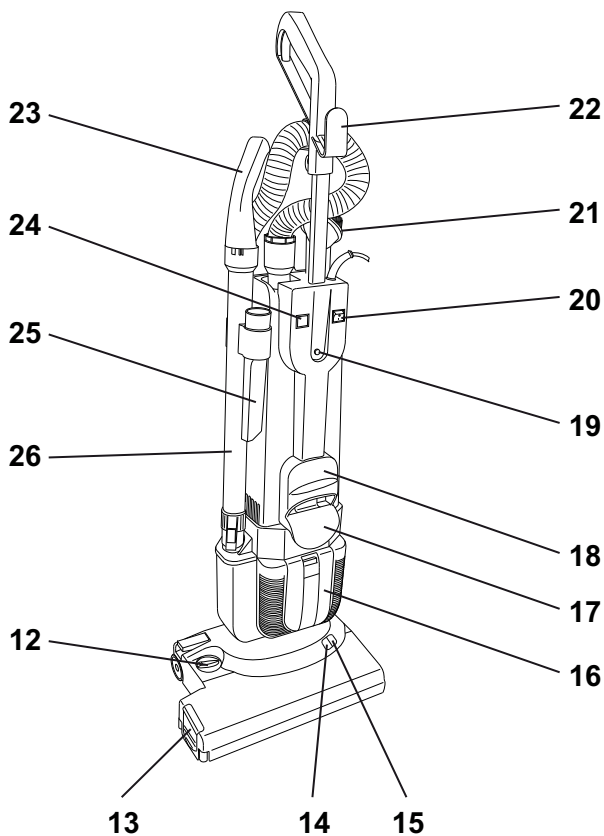
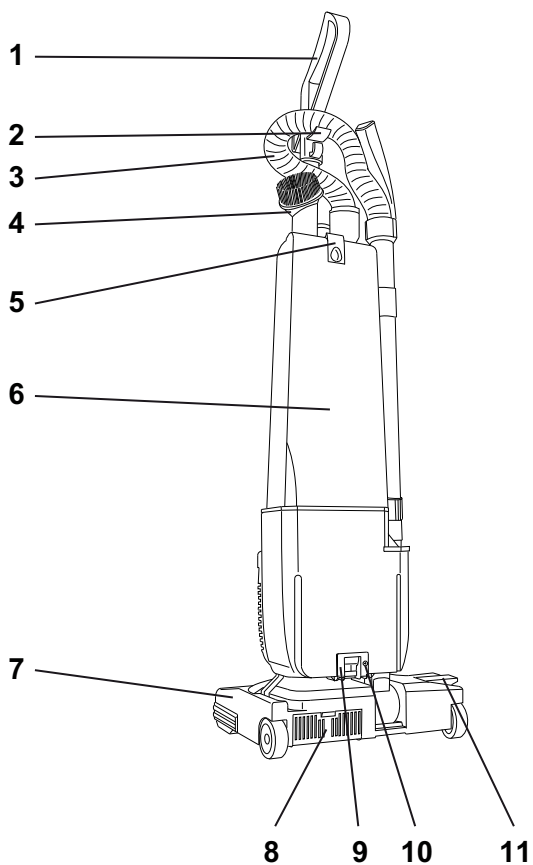

- 1 Водещ пръст с дръжка
- 2 Кука за маркучи
- 3 Смукателен маркуч
- 4 Дюзa с четка
- 5 Отключване на капака на смукателния блок (хартиена торба на двойния филтър)
- 6 Капак на смукателния блок
- 7 Електрическа смукателна четка
- 8 Филтър за извеждания въздух на електрическата смукателна четка
- 9 Блокиране
- 10 Осигурителен болт
- 11 Педал за деблокиране на позицията за паркиране
- 12 Бутон за регулиране височината на четката
- 13 Страничен капак (четков валеж)
- 14 Индикация в зелено
- 15 Индикация в червено
- 16 Капак на филтъра за извеждания въздух
- 17 Кука за кабели, отдолу
- 18 Опорна ръкохватка
- 19 Бутон за блокиране
- 20 Главен превключвател
- 21 Проводник за присъединяване към мрежата
- 22 Кука за кабели, отгоре
- 23 Ръкохватка с фалшива въздушна дюза
- 24 Индикация за пълна хартиена торба на двойния филтър
- 25 Дюза с процеп
- 26 Смукателна тръба за ръчното оборудване

Преди пускане в експлоатация

Монтиране на електрическата смукателна четка



Указание:

Машината трябва да е изключена (главен превключвател и мрежов щепсел).

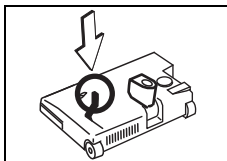

- Поставете електрическата смукателна четка на пода и преместете лоста в отвесно положение.

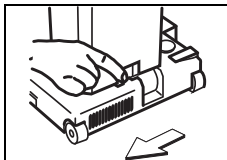

- Поставете смукателния блок върху електрическата смукателна четка и избутайте заключването наляво (заключено).

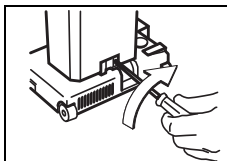

- Завъртете осигурителния болт по посока на часовниковата стрелка.
С оглед на предписанията за безопасност обезопасителният болт трябва да е монтиран!

Монтиране на водещия прът

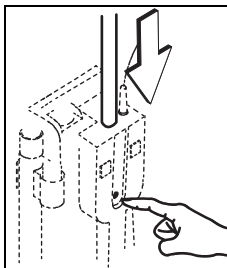

- Избутайте водещия прът с натиснат бутон за заключване в отвора докато се фиксира.

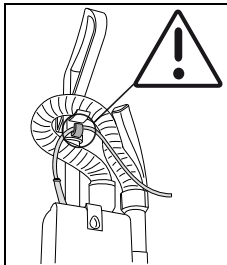

- Сглобете оборудване за смукателя.

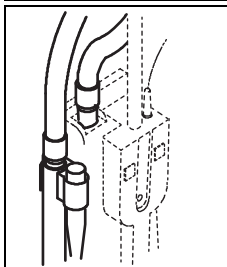

Указание:

Хартиената торба на двойния филтър е разположена при приспособлението за извеждане.

Смяна на хартиената торба на двойния филтър, виж стр. 18.



Внимание:

Уредът не трябва да се използва без поставена хартиената торба на двойния филтър!

Техника на приложение

Машина	jet 38/50
Мокро почистване	Не
Сухо почистване	Да
Почистване на паркети и ламинирани повърхности	Да
Килимни настилки	Да

Започване на работа



Внимание:

Преди започването на почистването се уверете, че по пода няма предмети като метални части, болтове и др.

При почистването тези предмети могат да причинят повреди по машината.

Указание:



Уверете се, че хартиената торба на двойния филтър е правилно поставена и има достатъчно място за пълнене.

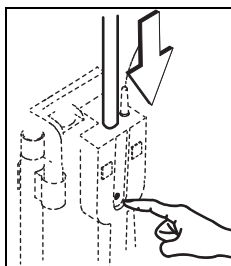

- Натиснете бутона за заключване и наведете водещия прът надолу.
- Вземете проводника за присъединяване към мрежата от куката за кабели.

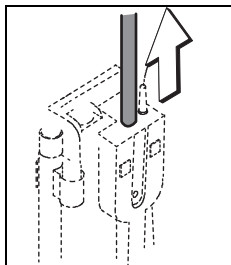

- Издърпайте водещия прът нагоре докато се фиксира.

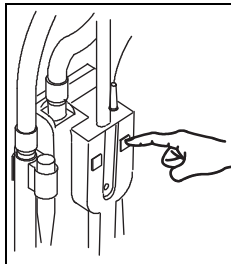

- Включете машината (щепсел + главен превключвател).

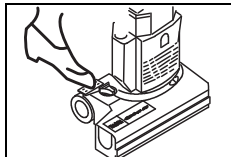

- Дръжте здраво ръкохватката на водещия прът и с натискане на педала поставете машината в позиция за работа.

Електрическата смукателна четка се включва.

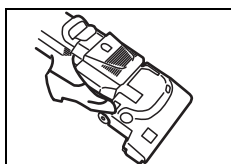

- Нагласете машината за почистване например под леглата.

В позиция за работа натиснете още един път педала така че смукателният блок да легне на пода.



Внимание:

Ако червеният индикатор свети, коригирайте височината на четката както е описано по-долу.

Когато червеният индикатор свети твърде дълго, това може да доведе до повреди по килимните настилки.

Светодиодна индикация

Светодиодна индикация	Индикация за състоянието
Индикация в зелено	Нерегулирана височината на четката
Индикация в червено	Коригирайте височината на четката, завъртете регулиращия бутон надясно или наляво.



Указание:

Прекъснете засмукването и след това заключете машината в отвесно положение.

Електрическата смукателна четка се изключва, за да се избегне повреждането на килимните настилки.

Работа с оборудването

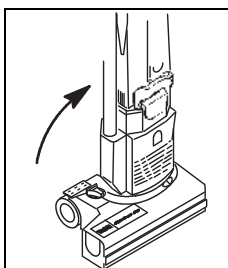

- Заключете машината в отвесно положение.
Електрическата смукателна четка се изключва.

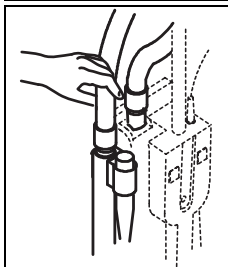

- Поставете например дюзата с процеп или дюзата с четка на смукателния маркуч или на смукателната тръба.

- След приключването на работата поставете оборудването обратно на рамката му.

Работа с фалшива въздушна дюза

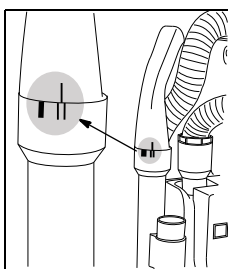

- Извадете смукателната тръба за ръчно оборудване от рамката. Завъртете фалшивата въздушна дюза в посоката, показана на изображението.

- След приключването на работата поставете оборудването обратно на рамката му.

Край на работа

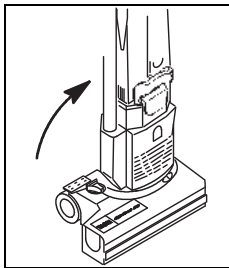

- Заклучете машината в отвесно положение.
Електрическата смукателна четка се изключва.

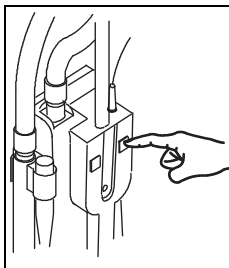

- Включете машината (главен превключвател).

Указание:



Проверете дали в хартиената торба на двойния филтър има достатъчно място за пълнене.

Изпразнете хартиената торба на двойния филтър както е описано по-долу.

Смяна на хартиената торба на двойния филтър



Внимание:

Изключете машината (главен превключвател + щепсел), когато извършвате дейности по машината!

Указание:



Преди да извадите хартиената торба на двойния филтър, изчакайте един момент, докато прахът се утаи.

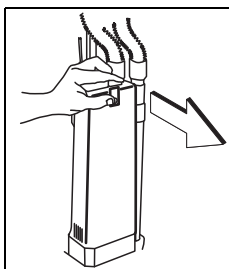

- Натиснете механизма за отблокиране и свалете капака на смукателния блок.



- Натиснете червения механизъм за блокиране и бавно избутайте хартиената торба на двойния филтър надолу.

- Изхвърлянето на пълната хартиена торба на двойния филтър трябва да се изпълни според националните разпоредби.

Поставяне на хартиената торба на двойния филтър

Указание:



След всяка трета смяна на хартиената торба на двойния филтър, филтърът на защитата на двигателя трябва да се почисти или да се смени (почистване/смяна на филтъра на защитата на двигателя, вж. стр. 18).

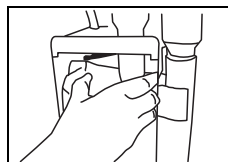

- Избутайте хартиената торба на двойния филтър нагоре.



- Натиснете червения механизъм за блокиране и избутайте хартиената торба на двойния филтър съвсем до горе.
- Разхлупете заключващия механизъм.

Хартиената торба на двойния филтър се защипва отгоре за ръба.

- Затворете капака на смукателния блок.

Капакът на смукателния блок трябва да се фиксира.

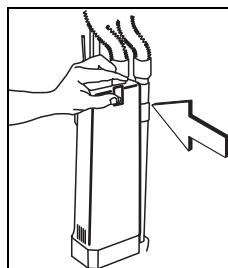

Смяна на филтъра на защитата на двигателя, филтъра за извеждане въздух на електрическата смукателна четка

Указание:



Редовно проверявайте филтрите за замърсяване и при необходимост ги сменяйте.

Внимание:



Машината никога не трябва да се използва без филтър!

(1) Филтър на защитата на двигателя, (2) Филтър за извеждане въздух на смукателния блок, (3) Филтър за извеждане въздух на електрическата смукателна четка

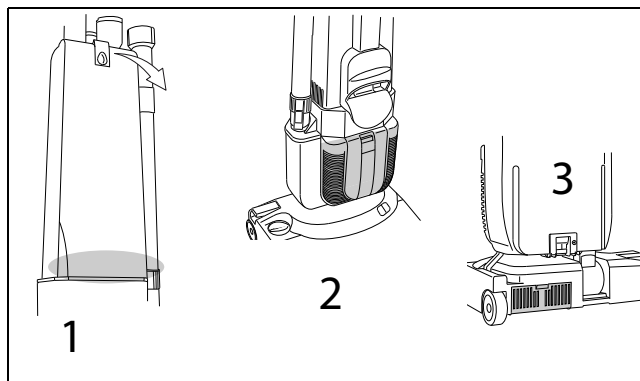

Почистване на четковия валяк



Внимание:

Опасност от нараняване от остри предмети

За Ваша безопасност носете ръкавици!

Указание:



След всяко използване проверявайте четковия валяк за износване.

Твърде късите косми или повреденият четков валяк може да повредят настилките!

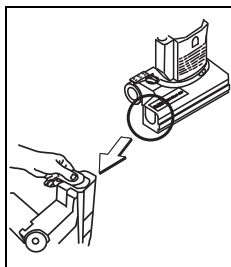

- Преместете страничния капак на корпуса за четки.

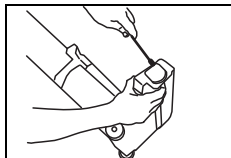

- С помощта на отвертка бавно повдигнете фиксатора за бобините.

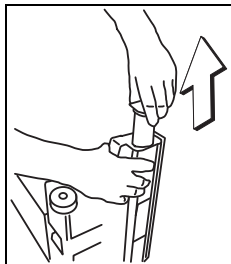

- Бавно извадете четковия валяк.

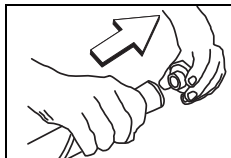

- Свалете фиксатора за бобините от четковия валяк.
Фиксаторът за бобините е за многократно използване.



Указание:

Преди монтиране проверете дължината на четката и при необходимост сменете четковия валяк.

Твърде късите косми или повреденият четков валяк може да повредят настилките!

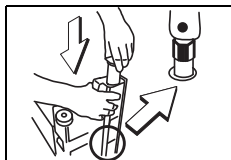

- Почистете четковия валяк.
- Избутайте четковия валяк с шестостенния отвор напред в корпуса за четки.

Бялата маркировка трябва да е ориентирана върху равна повърхност (вж. изображението).

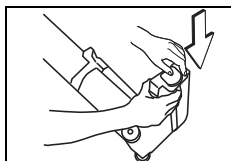

- Натиснете фиксатора за бобините до упор.

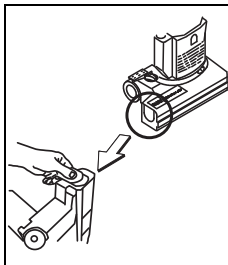

- Избутайте страничния капак.

Почистване на машината



Внимание:

Никога не почиствайте машината с уред за почистване под високо налягане или водна струя.

Проникналата в машината вода може да доведе до значителни повреди на механичните или електрическите части.

- Избърсвайте машината с влажна кърпа.

Съхраняване / паркиране на машината (изключена)



Указание:

Навийте хлабаво мрежовия кабел.

Сервиз, поддръжка и грижа

Техническото обслужване на машината е предпоставка за безотказна работа и дълъг живот на експлоатация.



Внимание:

Да се използват само оригинални части на TASKI, в противен случай отпадат всички гаранции и претенции за отговорност.

Обяснение на символите

◇ = при край на всяко почистване, ◇◇ = всяка седмица,

◇◇◇ = всеки месец, ⊗ = сервизна лампа

Дейност	◇	◇◇	◇◇◇	⊗	Страница
Проверка/смяна на хартиената торба на двойния филтър	•				18
Почистване на работния инструмент (четков валик и др.)	•				19
Периодична проверка на дължината на космите			•		
Смяна на филтъра за извеждане въздух на електрическата смукателна четка		•			18
Смяна на филтъра за извеждане въздух на смукателния блок		•			18
Смяна на предпазния филтър на двигателя		•			18
Почистване на машината с влажна кърпа	•				19

Сервизни интервали

Машините на TASKI са висококачествени машини, чиято безопасност се контролира във фабриката и от оторизиран контролор. След по-продължителна експлоатация електрическите и механичните части подлежат на износване и стареене.

- За запазване на безопасността при работа и готовността за работа, след 300 работните часове или поне веднъж в годината трябва да се извърши сервиз.



Указание:

При по-големи изисквания и/или незадоволителна поддръжка са задължителни по-кратки интервали.

Сервизен център

Когато поради експлоатационни смущения или поръчка се свържете с нас, винаги посочвайте типовото обозначение и номера на машината.

Тази информация ще намерите върху фирмената табелка на Вашата машина. На последната страница на това ръководство за употреба ще намерите адреса на най-близкия до Вас сервизен партньор на TASKI.

Неизправност	Възможна причина	Отстраняване на неизправността	Страница
Машината не функционира, не се включва	Машината е изключена	• Включете превключвателя за вкл./изкл.	15
	Не включвайте мрежовия щепсел	• Свържете мрежовия щепсел с мрежовия контакт	15
	Дефектен мрежов кабел	• Сменете мрежовия кабел	
	Дефектен превключвател за вкл./изкл.	• Свържете се със сервизния партньор	
	Моторът не се върти	• Свържете се със сервизния партньор	
Електрическата смукателна четка не се върти	Машината не е в работно положение	• Поставете машината в положение за работа	17
	Моторът се върти, но четката не се движи	• Повредено задвижване • Свържете се със сервизния партньор	
Лоша смукателна мощност	Замърсен предпазен филтър на двигателя	• Почистване или смяна на предпазния филтър на двигателя	18
	Маркуч или дюза за праха запушен(а) (например парче дърво, остатъци от материал)	• Отстранете чуждото тяло	
	Хартиената торба на двойния филтър е пълна.	• Сменете хартиената торба на двойния филтър.	18
	Неправилно поставен капак на смукателния блок	• Проверете капака.	
	Маркучът не е поставен правилно.	• Проверете маркуча.	
	Неправилно поставено оборудване	• Проверка на оборудването	
Поява на миризма	Влажна хартиена торба на двойния филтър	• Съхранявайте в сухо помещение.	
	Натрупване на влага	• Смяна на хартиената торба на двойния филтър	18

Техническа информация

Машина	jet 38		jet 50		
Номинално напрежение	220-240V~	120V~	220-240V~	120V~	AC
Честота	50-60	60	50-60	60	Hz
Номинална мощност	880		900		Вт
Размери (Д x Ш x В)	26x38x120		26x38x120		см
Дължина на мрежовия кабел	12.5				м
Тегло на машина в експлоатационна готовност, максимално	7.8		8.3		кг

Установени стойности според IEC 60335-2-69	jet 38/50	
Праг на звуковото налягане LpA	69	dB(A)
Колебливост KpA	2.5	dB(A)
Обща стойност на трептенето	<2.5	m/s ²
Колебливост K	0,25	m/s ²
Защита от водни пръски	IPX0	
Клас на защита	II	

Акcesoари

№	Артикул	jet 38	jet 50
8502160	Хартиена торба на двойния филтър (опаковка с 10 броя)	X	X
8503640	Предпазен филтър на двигателя (опаковка с 10 броя)	X	X
4121380	Филтър за извеждания въздух на електрическата смукателна четка	X	X
8505110	Филтър за извеждания въздух	X	X
8505180	Нера филтър (по желание)	X	X

Транспорт



Указание:

Транспортирайте машината в изправна позиция.



Указание:

Уверете се, че машината е здраво свързана и осигурена в транспортното средство.

Отстраняване като отпадък



Указание:

Машината и принадлежностите да се отстранят като отпадък след бракуването им по реда на националните разпоредби. Вашите сервизни партньори на Diversey могат да Ви помогнат.

Překlad originálního návodu k obsluze

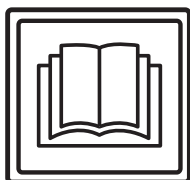

POZOR!

Před prvním uvedením do provozu si bezpodmínečně přečtěte návod k obsluze a bezpečnostní pokyny.

Návod k použití si pečlivě uschovejte, aby byl kdykoli k dispozici k nahlédnutí.

Vysvětlení symbolů



Nebezpečí:

Tento symbol upozorňuje na důležité informace. Nerespektování těchto pokynů může vést k ohrožení osob a/nebo ke vzniku rozsáhlých hmotných škod!



Pozor:

Tento symbol upozorňuje na důležité informace. Nerespektování těchto pokynů může vést k poruchám a k hmotným škodám!



Upozornění:

Tento symbol upozorňuje na důležité informace v souvislosti s efektivním používáním produktu. Nerespektování těchto pokynů může vést k poruchám!

• Obsahuje upozornění ohledně pracovních kroků, které je třeba provádět postupně v určeném pořadí.

Obsah

Bezpečnostní pokyny	23
Čistící prostředky	24
Rozšířená dokumentace	24
Přehled stroje	25
Před uvedením do provozu	26
Zahájení práce	27
Ukončení práce	28
Servis, údržba a péče	30
Poruchy	31
Technické údaje	31
Příslušenství	32
Přeprava	32
Likvidace	32

Určené použití stroje

Stroje jsou určeny ke komerčnímu používání (např. v hotelech, školách, nemocnicích, továrnách, nákupních centrech, sportovních halách, kancelářích apod.).

Dodržujte přesně tento návod k použití, způsoby použití pro jednotlivé typy jsou uvedeny na stránce 26.

Stroje jsou koncipovány výhradně pro používání v interiérech.



Pozor:

Tento stroj nesmí být používán k hloubkovému čištění tvrdých podlahových krytin.



Nebezpečí:

Úpravy stroje, které nebyly povoleny společností Diversey, vedou k zániku bezpečnostní značky a shody CE. Používání stroje v rozporu s určeným účelem může vést ke zranění osob nebo k poškození stroje a pracovního prostředí. V těchto případech zaniká jakýkoli nárok na záruku a odpovědnost.

Bezpečnostní pokyny

Stroje TASKI splňují na základě svého provedení a konstrukce příslušné požadavky na bezpečnost a ochranu zdraví podle předpisů ES, a jsou proto označeny značkou CE.



Nebezpečí:

Stroj smějí používat pouze osoby, které byly k jeho používání odpovídajícím způsobem zaškoleny nebo které prokázaly způsobilost k jeho obsluze a jsou jeho obsluhou výslovně pověřeny.



Nebezpečí:

Stroj nesmějí používat osoby včetně dětí, které mají snížené fyzické, sensorické nebo mentální schopnosti nebo nemají dostatek zkušeností a znalostí.

Děti musejí být pod dozorem, aby bylo zajištěno, že si se strojem nebudou hrát.



Nebezpečí:

Stroj se nesmí používat v prostorách, kde se skladují nebo zpracovávají snadno hořlavé nebo výbušné látky (např. benzin, rozpouštědla, topný olej, prach apod.).

Elektrické nebo mechanické komponenty mohou způsobit vznícení těchto látek.



Nebezpečí:

Stroj se nesmí používat k vysávání toxických, zdraví škodlivých, žíravých nebo dráždivých látek (např. nebezpečného prachu). Filtrační systém nedokáže v dostatečné míře zadržet látky tohoto typu.

Není proto možné vyloučit negativní vliv na zdraví uživatele a třetích osob.



Nebezpečí:

Při práci dávejte pozor na své okolí, především na ostatní osoby a děti! Zejména je nutné zpomalit v blízkosti nepřehledných míst, jako jsou dveře nebo oblouky.



Nebezpečí:

Na tomto stroji se nesmějí přepravovat žádné další osoby a předměty.

**Nebezpečí:**

V případě poruchy, závady nebo také po kolizi či pádu musí stroj před opětovným uvedením do provozu zkontrolovat oprávněný kvalifikovaný pracovník. Totéž platí v případě, že byl stroj ponechán venku, byl ponořen do vody nebo vystaven vlivu vlhkosti.

**Nebezpečí:**

V případě poškození součástí důležitých z hlediska bezpečnosti, jako je např. kryt kartáče, hlavní přívodní kabel nebo kryty umožňující přístup k součástem pod napětím, je nutné provoz stroje okamžitě přerušit!

**Nebezpečí:**

Stroj nesmí být odstavován, parkován nebo skladován na šikmých plochách.

**Nebezpečí:**

Při provádění jakýchkoli prací na stroji je nutné stroj vypnout.

**Nebezpečí:**

Pravidelně kontrolujte hlavní přívodní kabel kvůli možnému poškození nebo stárnutí a neuvádějte stroj do provozu, pokud není v řádném stavu; v tom případě ho nechte opravit autorizovaným odborníkem!

**Nebezpečí:**

Tento stroj je určen pouze k použití za sucha.

**Pozor:**

Stroj musí být chráněn proti neoprávněnému použití. Než od stroje odejdete, umístěte ho do uzamčené místnosti.

**Pozor:**

Stroj je nutné skladovat a provozovat pouze v suchém a bezprašném prostředí při teplotách od +10 do +35 °C.

**Pozor:**

Opravy mechanických a elektrických součástí stroje smějí provádět pouze autorizovaní kvalifikovaní pracovníci, kteří jsou důkladně seznámeni se všemi důležitými bezpečnostními předpisy.

**Pozor:**

Je povoleno používat pouze nástroje (kartáče, pady apod.), které jsou v tomto návodu k použití definovány jako příslušenství nebo které vám doporučil konzultant TASKI. Ostatní nástroje mohou negativně ovlivnit bezpečnost a funkci stroje.

**Pozor:**

Je nutné důsledně dodržovat národní předpisy na ochranu osob a ochranu před úrazy a také pokyny výrobce k používání čisticích prostředků.

**Pozor:**

Síťová zástrčka se nesmí zapojovat ani odpojovat mokřma rukama!

**Pozor:**

Zkontrolujte, zda se jmenovité napětí uvedené na typovém štítku shoduje se síťovým napětím v místě použití stroje!

**Pozor:**

Dbejte na to, abyste hlavní přívodní kabel nezmáčkli a nenatrhli rotujícími nástroji (kartáče, pady apod.) nebo jej nepoškodili horkem, olejem a ostrými hranami!

**Pozor:**

Stroje a zařízení společnosti TASKI jsou navrženy tak, aby v souladu se současným stavem znalostí mohlo být vyloučeno zdravotní riziko v důsledku emisí hluku nebo vibrací.
Viz technické údaje na straně 31.

Čisticí prostředky**Upozornění:**

Stroje TASKI jsou navrženy tak, aby se s čisticími prostředky TASKI dosáhlo optimálních výsledků čištění. Jiné čisticí prostředky mohou způsobit provozní poruchy a poškození stroje nebo pracovního prostředí. Z tohoto důvodu doporučujeme používat výhradně čisticí prostředky značky TASKI. Na poruchy, které vznikly v důsledku používání nesprávných čisticích prostředků, se nevztahuje záruka.

Pro další informace se obraťte na svého servisního partnera TASKI.

Rozšířená dokumentace**Upozornění:**

Schéma elektrického zapojení tohoto stroje najdete v seznamu náhradních dílů. Chcete-li získat další informace, kontaktujte zákaznický servis.

Přehled stroje

CS

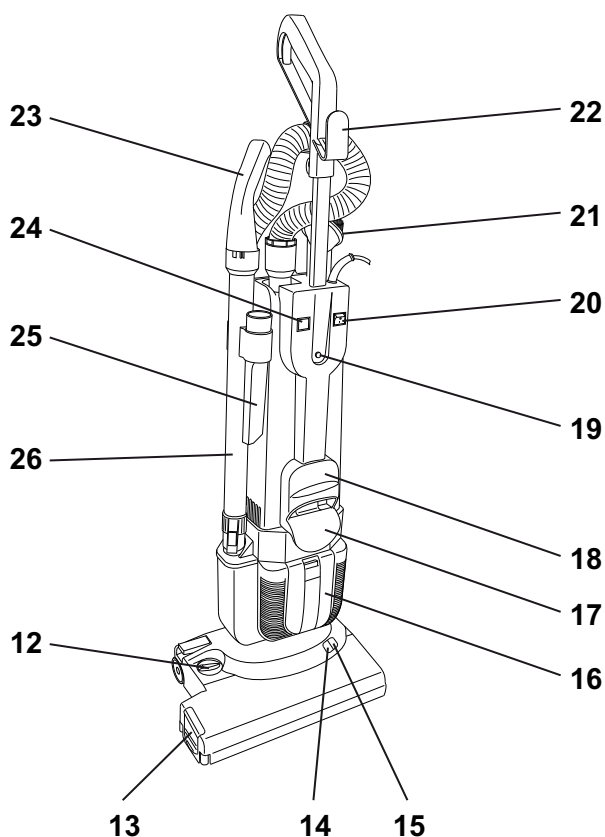
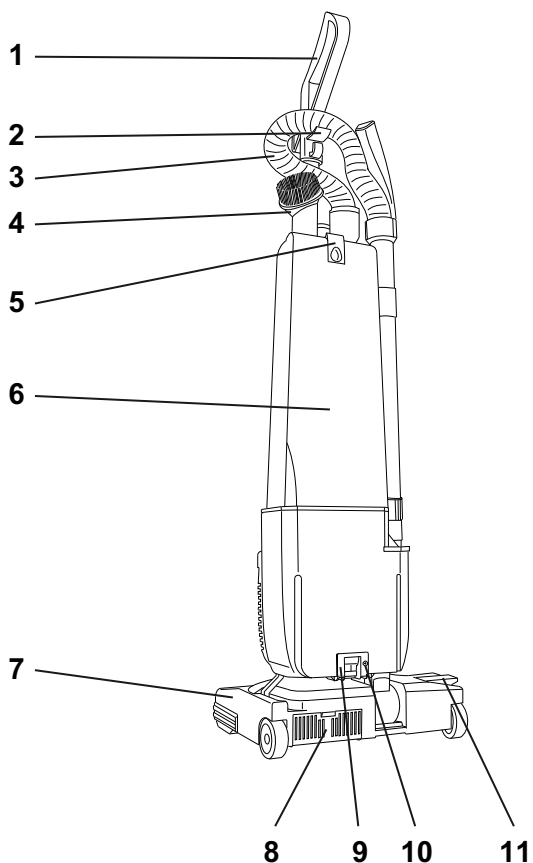

- 1 Vodící tyč s držadlem
- 2 Háček na hadici
- 3 Sací hadice
- 4 Prachová hubice
- 5 Odblokování krytu sací jednotky (papírový sáček s dvojitým filtrem)
- 6 Kryt sací jednotky
- 7 Elektrický sací kartáč
- 8 Odsávací filtr elektrického sacího kartáče
- 9 Aretace
- 10 Bezpečnostní šroub
- 11 Pedál pro odblokování parkovací polohy
- 12 Knoflík pro nastavení výšky kartáče
- 13 Postranní kryt (válec kartáče)
- 14 Zelená kontrolka
- 15 Červená kontrolka
- 16 Kryt odsávacího filtru
- 17 Háček na kabel dole
- 18 Nosná rukojeť
- 19 Aretační knoflík
- 20 Hlavní spínač
- 21 Síťový kabel
- 22 Háček na kabel nahoře
- 23 Rukojeť s regulací přívodu vzduchu
- 24 Ukazatel plnosti papírového sáčku s dvojitým filtrem
- 25 Štěrbinová hubice
- 26 Sací trubka pro ruční příslušenství

Před uvedením do provozu

Montáž elektrického sacího kartáče



Upozornění:

Stroj musí být vypnutý (hlavní spínač a síťová zástrčka).

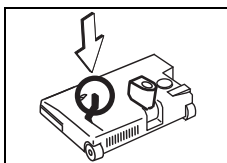

- Položte elektrický sací kartáč na zem a přestavte páku do svislé polohy.

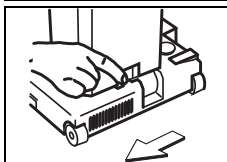

- Nasaďte sací jednotku na elektrický sací kartáč a posuňte aretaci doleva (zablokováno).

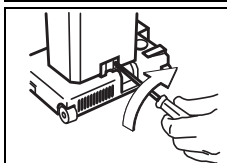

- Otočte bezpečnostním šroubem ve směru hodinových ručiček.

Bezpečnostní šroub musí být namontován, protože to vyžadují bezpečnostní předpisy!

Montáž vodící tyče

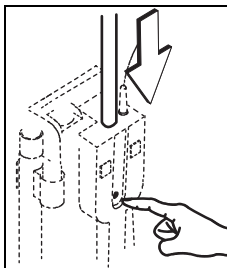

- Zasuňte vodící tyč se stisknutým aretačním knoflíkem do otvoru, až tyč zacvakne.

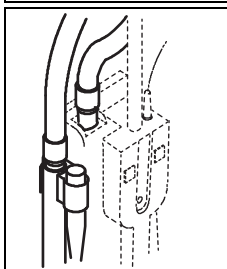
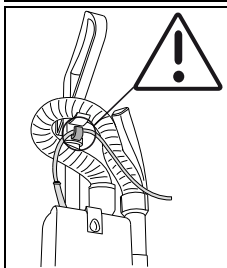

- Sestavte příslušenství vysavače.



Upozornění:

Papírový sáček s dvojitým filtrem je součástí dodávky.

Výměna papírového sáčku s dvojitým filtrem viz strana 28.



Pozor:

Tento přístroj se nesmí nikdy uvádět do provozu bez nasazeného papírového sáčku!

Způsob použití

Stroj	jet 38/50
Mokrý čišťení	ne
Suchý čišťení	ano
Čišťení parket a laminátových podlah	ano
Kobercové krytiny	ano

Zahájení práce



Pozor:

Před začátkem čisticích prací zkontrolujte, že na zemi neleží žádné kovové díly, šrouby atd.

Tyto předměty by při nasátí mohly stroj poškodit!

Upozornění:



Zkontrolujte, jestli je papírový sáček s dvojitým filtrem řádně nasazen a jestli je v něm dostatek volného prostoru.

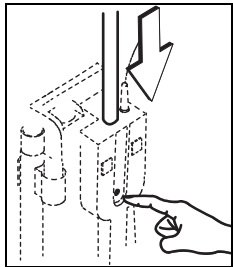

- Stiskněte aretační knoflík a skloňte vodící tyč dolů.
- Z háčku na kabel sejměte elektrický napájecí kabel.

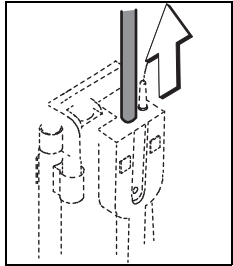

- Vodící tyč zvedněte, až zacvakne.

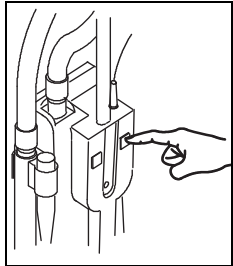

- Zapněte stroj (zástrčka + hlavní spínač).

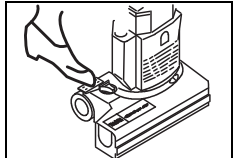

- Pevně držte rukojeť na vodící tyči a uveďte stroj do pracovní polohy stisknutím pedálu.
Elektrický sací kartáč se zapne.

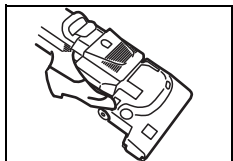

- Při čištění např. pod postelemi použijte stroj následujícím způsobem:
V pracovní poloze znovu stiskněte pedál, až sací jednotka přilehne k zemi.



Pozor:

Pokud svítí červená kontrolka, pak upravte výšku kartáče tak, jak je popsáno níže.

Pokud svítí červená kontrolka příliš dlouho, může provoz vést k poškození kobercových podlahových krytín.

LED kontrolka

LED kontrolka	Kontrolka stavu
Zelená kontrolka	Výška kartáče je nastavena správně.
Červená kontrolka	Upravte výšku kartáče, nastavovacím knoflíkem otáčejte doprava nebo doleva.



Upozornění:

Vysávání nakrátko přerušete, poté stroj zaaretujte ve svislé poloze.

Elektrický sací kartáč se pak vypne, což zamezí poškození kobercových podlahových krytín.

Práce s příslušenstvím

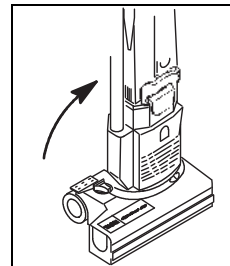

- Stroj zaaretujte v kolmé poloze.
Elektrický sací kartáč se vypne.

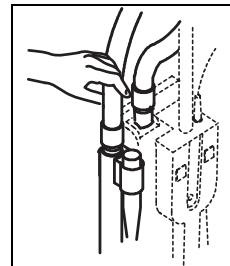

- Nasadte např. štěrbinovou hubici nebo prachovou hubici na sací hadici nebo na sací trubku.

- Po ukončení práce vraťte příslušenství zpět do držáku.

Práce s hubicí s regulací přívodu vzduchu

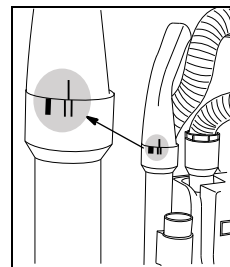

- Vyjměte sací trubku pro ruční příslušenství z držáku. Otočte hubici s regulací přívodu vzduchu do polohy znázorněné na obrázku.

- Po ukončení práce vraťte příslušenství zpět do držáku.

Ukončení práce

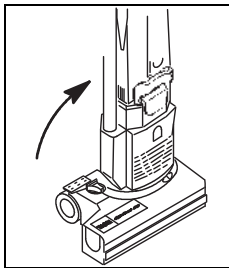

- Stroj zaaretujte v kolmé poloze.
Elektrický sací kartáč se vypne.

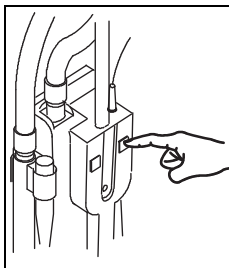

- Vypněte stroj (hlavní spínač + zástrčka).



Upozornění:

Zkontrolujte, jestli je v papírovém sáčku s dvojitým filtrem dostatek volného prostoru. Vyprázdněte papírový sáček s dvojitým filtrem tak, jak je popsáno níže.

Výměna papírového sáčku s dvojitým filtrem



Pozor:

Pokud budete provádět úpravy na stroji, musíte ho předtím vypnout (hlavní spínač + zástrčka)!



Upozornění:

Než papírový sáček s dvojitým dnem vyjmete, chvíli vyčkejte, aby se prach usadil.

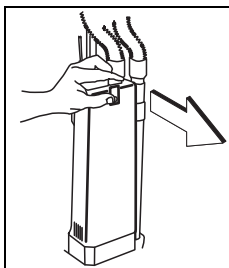

- Stiskněte odblokování a odstraňte kryt sací jednotky.

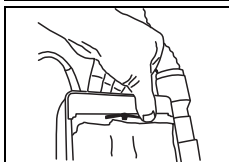

- Stiskněte červenou aretaci a papírový sáček s dvojitým filtrem pomalu zatlačte dolů.

- Likvidace naplněného papírového sáčku s dvojitým filtrem musí proběhnout v souladu s národními předpisy.

Nasazení papírového sáčku s dvojitým filtrem



Upozornění:

Po každé třetí výměně papírového sáčku s dvojitým filtrem se musí vyčistit nebo vyměnit ochranný filtr motoru (čištění/výměna ochranného filtru motoru viz strana 28).

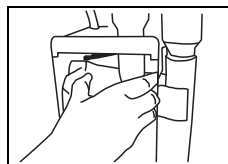

- Nový papírový sáček s dvojitým filtrem zasuňte nahoru.



- Stiskněte červenou aretaci a papírový sáček s dvojitým filtrem zasuňte zcela nahoru.
- Aretaci opět pusťte.

Papírový sáček s dvojitým filtrem se zachytí nahoře za okraj.

- Zavřete kryt sací jednotky.

Kryt sací jednotky musí zacvaknout.

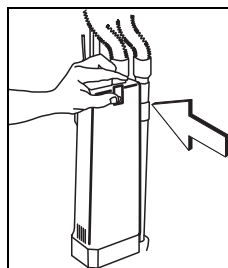

Výměna ochranného filtru motoru, odsávacího filtru sací jednotky, odsávacího filtru elektrického sacího kartáče



Upozornění:

Filtr pravidelně kontrolujte z hlediska znečištění a v případě potřeby ho vyměňte.



Pozor:

Stroj se nesmí nikdy uvádět do provozu bez filtru!

(1) ochranný filtr motoru, (2) odsávací filtr sací jednotky, (3) odsávací filtr elektrického sacího kartáče

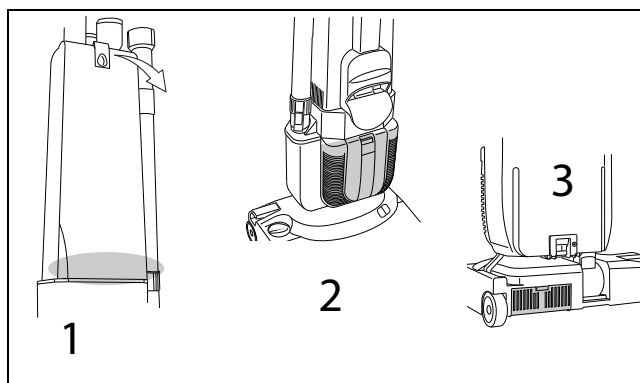

Čištění válcového kartáče



Pozor:

Nebezpečí poranění špičatými předměty.
Z bezpečnostních důvodů používejte ochranné rukavice!



Upozornění:

Po každém použití zkontrolujte válcový kartáč z hlediska opotřebení. Příliš krátké štětiny nebo poškození válcového kartáče mohou vést k poškození povrchu podlahy!

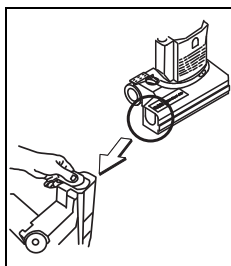

- Odsuňte postranní kryt na tělese kartáče.

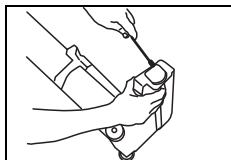

- Pomocí šroubováku pomalu zvedněte úchytka válce.

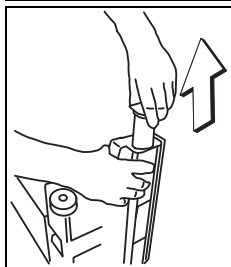

- Válcový kartáč pomalu vytáhněte ven.

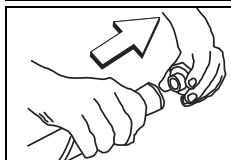

- Z válcového kartáče sejměte úchytka válce.
Úchytka válce se použije znovu.



Upozornění:

Před montáží zkontrolujte délku štětin a v případě potřeby válcový kartáč vyměňte. Příliš krátké štětiny nebo poškození válcového kartáče mohou vést k poškození povrchu podlahy!

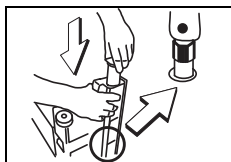

- Válcový kartáč vyčistěte.
- Válcový kartáč nasuňte šestihraným otvorem napřed do tělesa kartáče.
Bílá značka musí směřovat k rovné ploše (viz obrázek).
- Zatlačte úchytka válce až na doraz.

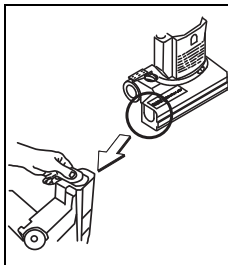
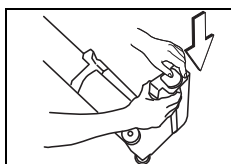

- Nasuňte zpět postranní kryt.

Čištění stroje



Pozor:

Stroj nikdy nečistěte vysokotlakým čističem nebo proudem vody.
Voda, která by tak do stroje vnikla, by mohla způsobit závažné poškození mechanických a elektrických součástí.

- Otřete stroj vlhkým hadrem.

Úskladnění/parkování stroje (mimo provoz)



Upozornění:

Hlavní přívodní kabel volně naviňte.

Servis, údržba a péče

Údržba stroje je předpokladem pro jeho bezchybný provoz a dlouhou životnost.



Pozor:

Je nutné používat výhradně originální díly TASKI. V opačném případě zanikají veškeré nároky na záruku!

Vysvětlení symbolů:

◇ = po každém úklidu, ◇◇ = každý týden,
◇◇◇ = každý měsíc, ⊗ = servisní kontrolka

Činnost	◇	◇◇	◇◇◇	⊗	Strana
Kontrola/výměna papírového sáčku s dvojitým filtrem	•				28
Vyčištění nástroje (válcový kartáč atd.)	•				29
Periodická kontrola délky štětín			•		
Výměna odsávacího filtru elektrického sacího kartáče		•			28
Výměna odsávacího filtru sací jednotky		•			28
Výměna ochranného filtru motoru		•			28
Vyčištění stroje vlhkým hadříkem	•				29

Servisní intervaly

Stroje TASKI jsou velmi kvalitní zařízení, která byla testována ve výrobě a autorizovanými kontrolory z hlediska bezpečnosti osob. Elektrické a mechanické komponenty podléhají po delší době používání opotřebení a procesu stárnutí.

- Pro zajištění provozní bezpečnosti a připravenosti stroje k provozu musí být prováděn jeho servis, a to po 300 pracovních hodinách nebo alespoň jednou ročně.

Upozornění:



V případě mimořádného namáhání a/ nebo nedostatečné údržby je nutné zvolit kratší intervaly.

Servisní střediska

Pokud nás kontaktujete z důvodu provozní poruchy nebo pro objednání dílů, uvádějte vždy typové označení a číslo stroje.

Tyto údaje najdete na typovém štítku svého stroje. Na poslední straně tohoto návodu k použití je uvedena adresa vašeho nejbližšího servisního partnera TASKI.

Poruchy

Porucha	Možná příčina	Odstranění poruchy	Strana
Stroj nefunguje, nelze ho zapnout.	Stroj je vypnutý.	• Zapněte spínač ZAP/VYP.	25
	Síťová zástrčka není zapojená.	• Zapojte zástrčku do síťové zásuvky.	25
	Defektní hlavní přívodní kabel.	• Vyměňte hlavní přívodní kabel.	
	Vadný spínač ZAP/VYP.	• Kontaktujte svého servisního partnera.	
	Motor se neotáčí.	• Kontaktujte svého servisního partnera.	
Elektrický sací kartáč se neotáčí.	Stroj není v pracovní poloze.	• Uvedte stroj do pracovní polohy.	27
	Motor se otáčí, ale kartáč nikoli.	• Pohon je poškozený. • Kontaktujte svého servisního partnera.	
Špatný sací výkon.	Znečištění ochranného filtru motoru.	• Vyčistěte nebo vyměňte ochranný filtr motoru.	28
	Ucpaná hadice nebo prachová hubice (např. kousky dřeva, zbytky tkaničky).	• Odstraňte cizí tělesa.	
	Papírový sáček s dvojitým filtrem je plný.	• Vyměňte papírový sáček s dvojitým filtrem.	28
	Kryt sací jednotky není správně nasazen.	• Zkontrolujte kryt.	
	Hadice není správně nasazená.	• Zkontrolujte hadici.	
	Příslušenství není správně nasazené.	• Zkontrolujte příslušenství.	
Je cítit zápach.	Papírové sáčky s dvojitým filtrem jsou vlhké.	• Skladujte sáčky v suchém prostoru.	
	Hromadí se vlhkost.	• Vyměňte papírový sáček s dvojitým filtrem.	28

Technické údaje

Stroj	jet 38		jet 50		
Jmenovité napětí	220– 240 V ~	120 V ~	220– 240 V ~	120 V ~	AC
Frekvence	50 až 60	60	50 až 60	60	Hz
Jmenovitý výkon nominální	880		900		W
Rozměry (d x š x v)	26 x 38 x 120		26 x 38 x 120		cm
Délka hlavního přívodního kabelu	12,5				m
Maximální hmotnost stroje připraveného k provozu	7,8		8,3		kg

Zjištěné hodnoty podle IEC 60335-2-69	jet 38/50	
Hladina akustického tlaku LpA	69	dB (A)
Nejistota KpA	2,5	dB (A)
Celková hodnota vibrací	<2,5	m/s ²
Nejistota K	0,25	m/s ²
Ochrana proti rozstříku vody	IPX0	
Třída ochrany	II	

Příslušenství

Č.	Výrobek	jet 38	jet 50
8502160	Papírový sáček s dvojitým filtrem (balení po 10 kusech)	X	X
8503640	Ochranný filtr motoru (balení po 10 kusech)	X	X
4121380	Odsávací filtr elektrického sacího kartáče	X	X
8505110	Odsávací filtr sací jednotky	X	X
8505180	HEPA filtr (volitelně)	X	X

Přeprava



Upozornění:

Stroj přepravujte ve svislé poloze.



Upozornění:

Zajistěte, aby byl stroj v přepravním vozidle pevně ukotvený a zabezpečený.

Likvidace



Upozornění:

Stroj a příslušenství je po jejich vyřazení nutné odvézt k odborné likvidaci provedené v souladu s místními předpisy. Vaši servisní partneři Diversey vám při tom rádi poskytnou podporu,

Oversættelse af den originale Brugervejledning

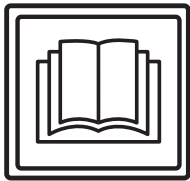

FORSIGTIG!

Læs betjeningsvejledningen og sikkerhedsanvisningerne grundigt igennem, inden du bruger maskinen første gang.

Opbevar betjeningsvejledningen et sted, hvor du let kan få adgang til den, hvis du får brug for at læse i den på et senere tidspunkt.

Symbolforklaring



Fare:

Dette symbol gør opmærksom på vigtige oplysninger. Hvis du ikke overholder disse anvisninger, kan det medføre personskader og / eller omfattende materielle skader!



Vigtigt:

Dette symbol gør opmærksom på vigtige oplysninger. Hvis du ikke overholder disse anvisninger, kan det medføre fejl og materielle skader.



Bemærk!

Dette symbol gør opmærksom på vigtige oplysninger i sammenhæng med effektiv brug af produktet. Hvis du ikke overholder disse anvisninger, kan der opstå fejl!

• Det indeholder anvisninger om de arbejdsstrin, der skal udføres i rækkefølge.

Indhold

Sikkerhedsanvisninger	33
Rengøringsmidler	35
Yderligere dokumentation	35
Oversigt over maskinens opbygning	36
Før idrifttagning	37
Arbejdsstart	38
Afslutning af arbejdet	39
Service, vedligeholdelse og pleje	41
Funktionsfejl	42
Tekniske specifikationer	42
Tilbehør	43
Transport	43
Bortskaffelse	43

Korrekt anvendelse

Maskinerne er beregnet til professionel anvendelse (f.eks. på hoteller, skoler, hospitaler, fabrikker, i indkøbscentre, sports-haller, kontorer og lign.)

Ved anvendelsen skal denne betjeningsvejledning overholdes nøje og for de enkelte typer gælder de teknikker, der står på siden 37.

Maskinen må kun bruges til rengøring indendørs.



Vigtigt:

Denne maskine må ikke bruges til dyb rengøring af hårde gulve.



Fare:

Hvis der foretages ændringer på denne maskine, som ikke er godkendt af Diversey, er sikkerhedsmærkerne og CE-mærkningen for denne maskine ikke længere gyldige. Hvis maskinen bruges til andre formål end dem, den er beregnet til, kan det medføre personskader, skader på maskinen og skader i de umiddelbare omgivelser. I sådanne tilfælde bortfalder ethvert garanti- og erstatningskrav.

Sikkerhedsanvisninger

TASKI-maskiner er konstrueret i overensstemmelse med de gældende sikkerheds- og sundhedskrav i de relevante EU-direktiver og er derfor forsynet med et CE-mærke.



Fare:

Maskinen må kun anvendes af personer, som er blevet instrueret i brugen af den og har vist, at de er i stand til at betjene maskinen korrekt, og som desuden udtrykkeligt har fået til opgave at anvende den.



Fare:

Maskinen må ikke bruges af personer med nedsatte fysiske, sensoriske eller mentale evner, ej heller personer, der mangler erfaring og viden. Dette gælder også børn. *Børn skal være under opsyn, så de ikke leger med maskinen.*



Fare:

Maskinen må ikke anvendes eller opbevares i lokaler med eksplosionsfarlige og let brændbare materialer (som f.eks. benzin, opløsningsmidler, olie, støv m.m.).

Maskinens elektriske og mekaniske komponenter kan antænde sådanne materialer.



Fare:

Maskinen må ikke anvendes til opugning af giftige, sundhedsskadelige, ætsende eller irriterende materialer (som f.eks. farligt støv m.m.). Filtersystemet kan ikke filtrere sådanne materialer fra på tilstrækkeligt effektiv vis,

og derfor kan brugerens og øvrige tilstedeværendes helbred være i fare.

**Fare:**

Vær altid meget opmærksom på omgivelserne og eventuelle personer i den umiddelbare nærhed, især børn. Sørg altid for at sænke hastigheden på steder med dårligt udsyn, f.eks. ved døre eller foran sving.

**Fare:**

Det er ikke tilladt at transportere personer eller genstande på maskinen.

**Fare:**

I tilfælde af fejl eller defekter samt efter et sammenstød eller lignende uheld, skal maskinen efterses af en autoriseret fagmand, inden den tages i brug igen. Dette gælder også, hvis maskinen har stået ude i det fri, har været nedsænket i vand eller har været udsat for fugt.

**Fare:**

Ved skader på sikkerhedsrelevante dele som skureemne, hovedledning eller cover til de strømførende dele skal maskinen standses og slukkes med det samme!

**Fare:**

Maskinen må ikke stilles, parkeres eller opbevares på hældninger.

**Fare:**

Ved reparation eller vedligeholdelse skal maskinen være slukket.

**Fare:**

Undersøg jævnligt de elektriske ledningsføringer for evt. skader eller ælde og undlad at betjene maskinen, hvis den ikke er i fejlfri stand, og sørg for, at den bliver vedligeholdt af faguddannet personale!

**Fare:**

Denne maskine er kun beregnet til tør anvendelse.

**Vigtigt:**

Maskinen skal beskyttes, så den ikke kan bruges af uvedkommende. Opbevar derfor maskinen i et aflåst rum inden du fjerner dig fra den.

**Vigtigt:**

Maskinen må kun anvendes og opbevares i tørre omgivelser med relativt lidt støv ved temperaturer på mellem +10 og +35 grader.

**Vigtigt:**

Reparationer af mekaniske eller elektriske dele på maskinen skal udføres af autoriserede fagfolk, som har kendskab til alle relevante sikkerhedsforskrifter i denne forbindelse.

**Vigtigt:**

Der må kun anvendes værktøj (børster, rondeller o.lign.), som er nævnt i afsnittet Tilbehør i denne betjeningsvejledning, eller som anbefales af TASKI-konsulenten. Hvis der anvendes andre børster eller andet værktøj, kan det begrænse maskinens sikkerhed og funktioner.

**Vigtigt:**

Sørg altid for at overholde de gældende nationale forskrifter vedrørende personbeskyttelse og ulykkesforebyggelse samt producentens anvisninger vedrørende anvendelse af rengøringsmidler.

**Vigtigt:**

Det er forbudt at trække strømstikket ud eller sætte det i, hvis man har våde hænder.

**Vigtigt:**

Kontroller om den forsyningsspænding, der er angivet på typeskiltet, svarer til den lokale forsyningsspænding på anvendelsesstedet.

**Vigtigt:**

Sørg for, at netkablet ikke bliver klemt eller trukket roterende værktøj (børster, rondeller o.lign.), eller at det bliver beskadiget af på grund af varme, olie og skarpe kanter.

**Vigtigt:**

TASKI-maskiner og -apparater er konstrueret på en måde, så de – ifølge den aktuelle videnskabelige forskning – ikke udsender støj eller afgiver vibrationer, der er til skade for sundheden.

Se tekniske specifikationer på side 42.

Rengøringsmidler



Bemærk!

TASKI-maskiner er konstrueret til at opnå optimale rengøringsresultater med TASKI-rengøringsmidler.

Brug af andre rengøringsmidler kan medføre driftsfejl og skader på maskinen eller omgivelserne.

Af samme årsag anbefaler vi, at der udelukkende anvendes TASKI-rengøringsmidler ved brug af denne maskine.

Fejl, der skyldes anvendelse af forkerte rengøringsmidler, er ikke omfattet af garantien.

Henvend dig hos din TASKI-servicepartner, hvis du vil have nærmere oplysninger.

Yderligere dokumentation



Bemærk!

Du kan finde det elektriske diagram til denne maskine på reservedelslisten.

Kontakt kundeservice for yderligere informationer.

Oversigt over maskinens opbygning

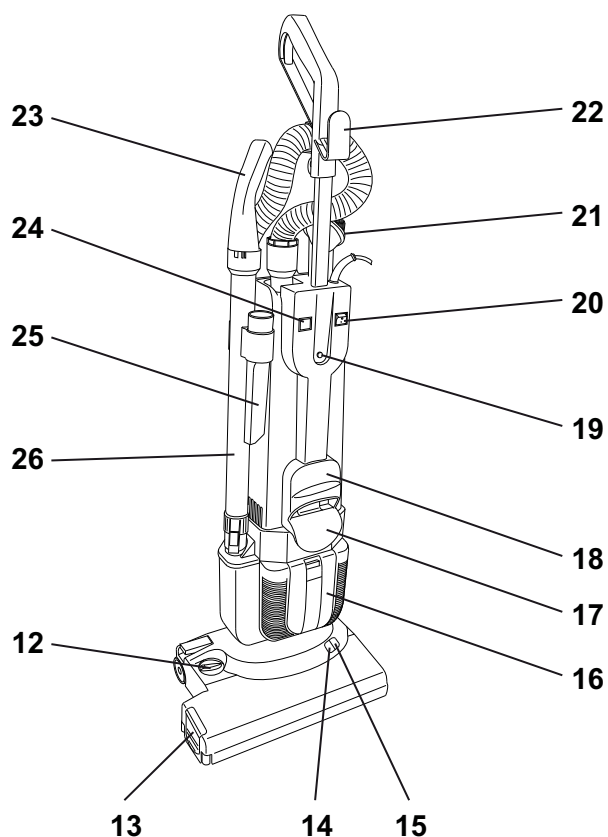
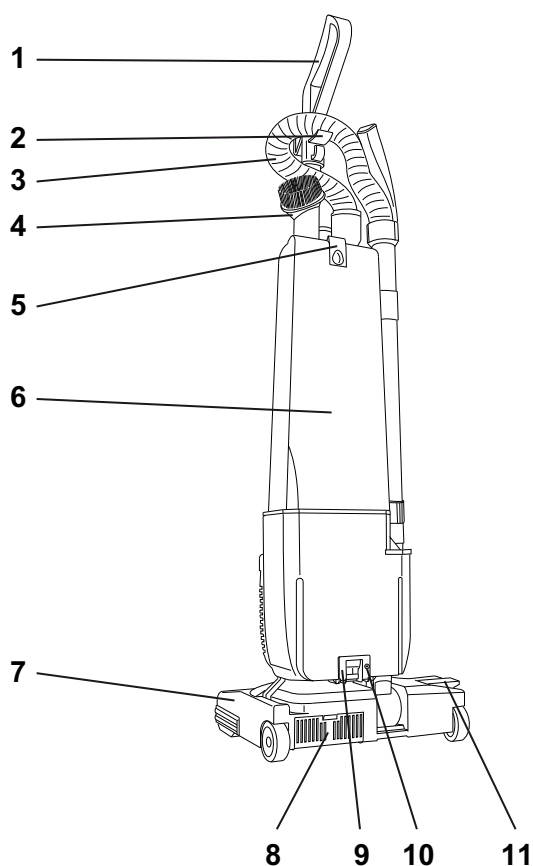

- 1 Stålstyrestang med håndtag
- 2 Slangekrog
- 3 Sugelang
- 4 Afstøvningsdyse
- 5 Oplåsning dæksel sugeenhed (Dobbelt filter papirpose dorsalino)
- 6 Dæksel sugeenhed
- 7 El-sugebørste
- 8 Udstødningsfilter el-sugebørste
- 9 Lås
- 10 Sikkerhedsskrue
- 11 Pedal til oplåsning af parkeringspositionen
- 12 Indstillingsknap til børstehøjde
- 13 Sidebeklædning (børstevalse)
- 14 Indikator grøn
- 15 Indikator rød
- 16 Dæksel til udstødningsfilter
- 17 Ledningsholder nede
- 18 Bærehåndtag
- 19 Løfteknop
- 20 Hovedafbryder
- 21 Tilslutning til netstik
- 22 Ledningsholder oppe
- 23 Håndtag med luftreguleringsdyse
- 24 Indikator Dobbelt filter papirpose dorsalino fuld
- 25 Fugemundstykke
- 26 Optagelsesrør til håndtilbehør

Før idrifttagning

Montering af el-sugebørste



Bemærk!

Maskinen skal være slået fra (hovedafbrydere og netstik).

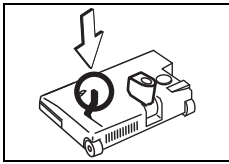

- Læg el-sugebørste på gulvet og sæt håndtaget i vandret stilling.

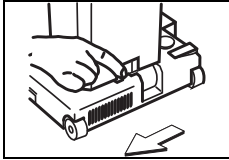

- Sæt sugeenheden på el-sugebørsten og skub låsen til venstre (låst).

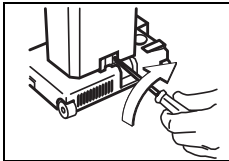

- Spænd sikkerhedsskruen i urets retning.
Sikkerhedsskruen skal være monteret på grund sikkerhedsforskrifterne.

Montering af stålstyrestang

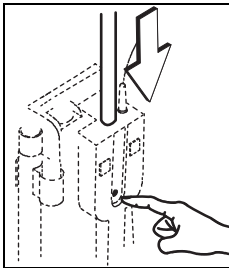

- Skub stålstyrestangen med trykket løfteknop i åbningen indtil den falder i hak.

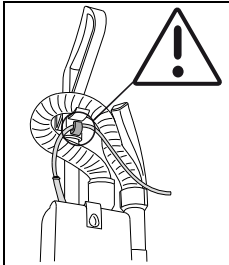

- Sæt sugetilbehøret sammen.

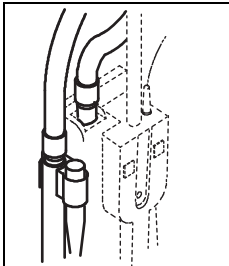

Bemærk!

Dobbelt filter papirpose dorsolino medfølger ved leveringen.

Udsiftning af dobbelt filter papirpose dorsolino findes på side 39.



Vigtigt:

Dette apparat må aldrig bruges uden dobbelt filter papirpose dorsolino sat i.

Anvendelsesteknik

Maskine	jet 38/50
Våd rengøring	nej
Tør rengøring	ja
Rengøring af parket og laminat	ja
Tæppeoverflader	ja

DA

Arbejdsstart



Vigtigt:

Inden begynder at gøre rent, skal du kontrollere at der ikke ligger genstande som f.eks metaldele, skruer osv. på gulvet.

Disse genstande kan beskadige maskinen, hvis de suges op.

Bemærk!



Kontroller om dobbelt filter papirpose dorsalino er sat korrekt og om der er tilstrækkeligt med fyldningsvolumen.

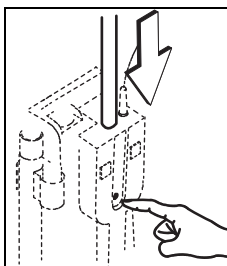

- Tryk på løfteknappen og skub stålstyrestangen nedad.
- Tag hovedledningen af ledningsholderen.

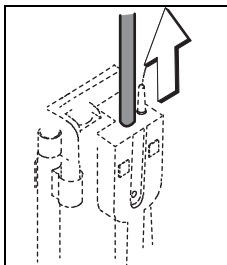

- Træk stålstyrestangen opad indtil den falder i hak.

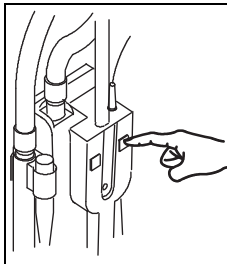

- Tænd for maskinen (stik + hovedafbryder).

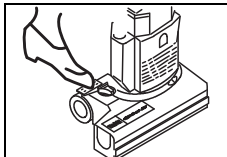

- Hold stålstyrestangens håndtag fast og bring maskinen i arbejdsstilling ved at trykke på pedalen.
El-sugebørsten tændes.

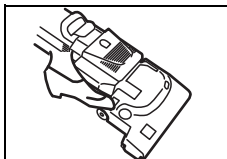

- Brug maskinen som følger for at gøre rent f.eks. under senge:
I arbejdspositionen skal du trykke på pedalen en gang til indtil sugeenheden ligger på gulvet.



Vigtigt:

Hvis den røde indikator for børstetryk lyser, skal du rette børstehøjden som beskrevet nedenfor.

Hvis den røde indikator lyser for længe, kan det medføre skader på tæpper.

LED-indikator

LED-indikator	Tilstandsindikator
Indikator grøn	Børstehøjde indstillet korrekt
Indikator rød	Ret børstehøjde, drej indstillingsknappen til højre eller til venstre.

Bemærk!



Afbryd støvsugningen i kort tid, lås derefter maskinen i den lodrette position. El-sugebørsten slår så fra, så der ikke opstår skader på tæppegulve.

Arbejde med tilbehør

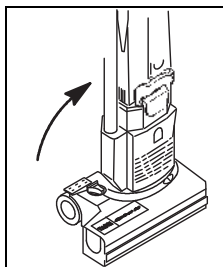

- Lås maskinen i den lodrette stilling.
El-sugebørsten slukkes.

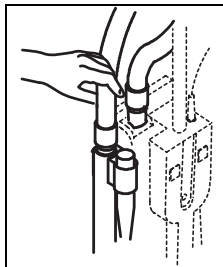

- Stik f.eks. fugemundstykket eller penselmundstykket på sugeslangen eller på optagelsesrøret.

- Når du er færdig med arbejdet, skal du sætte tilbehøret i holderen igen.

Arbejde med luftreguleringsring

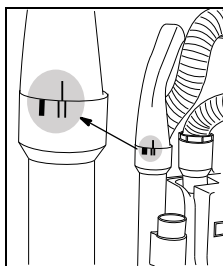

- Træk optagelsesrøret til håndtilbehør ud af holderen. Drej reguleringsringen i den position, der er vist i billedet.

- Når du er færdig med arbejdet, skal du sætte tilbehøret i holderen igen.

Afslutning af arbejde

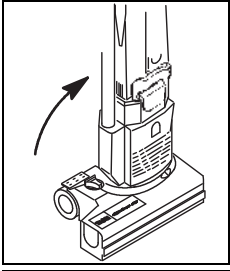

- Lås maskinen i den lodrette stilling.
El-sugebørsten slukkes.

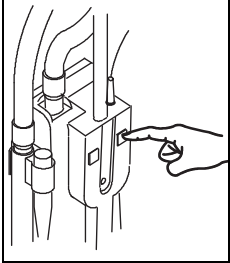

- Sluk maskinen (hovedafbryder + stik).

Bemærk!



Kontroller om der er tilstrækkeligt med fyldningsvolumen i dobbelt filter papirpose dorsalino.

Tøm dobbelt filter papirpose dorsalino som beskrevet efterfølgende.

Udskiftning af dobbelt filter papirpose dorsalino



Vigtigt:

Sluk maskinen (hovedafbryder + stik), når du udfører arbejde på maskinen.

Bemærk!



Inden du tager dobbelt filter papirpose dorsalino ud, skal du vente et øjeblik indtil støvet har lagt sig.

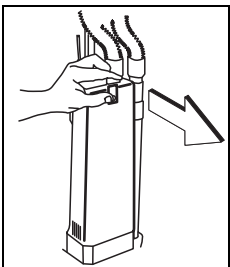

- Tryk på låsen og tag sugeenhedens dæksel af.

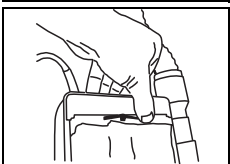

- Tryk på den røde lås og skub dobbelt filter papirpose dorsalino langsomt nedad.

- Den fulde dobbelt filter papirpose dorsalino skal bortskaffes i overensstemmelse med gældende nationale forskrifter.

Indsætning af dobbelt filter papirpose dorsalino

Bemærk!



Hver tredje gang dobbelt filter papirpose dorsalino er blevet skiftet, skal motorbeskyttelsesfilteret renses eller skiftes (rensning/udskiftning af motorbeskyttelsesfilter, se side 39).

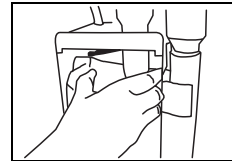

- Skub den nye dobbelt filter papirpose dorsalino opad.

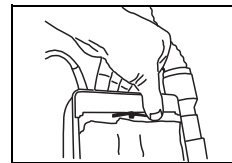

- Tryk på den røde lås og skub dobbelt filter papirpose dorsalino helt opad.
- Slip låsen.

Dobbelt filter papirpose dorsalino klemme oppe på kanten.

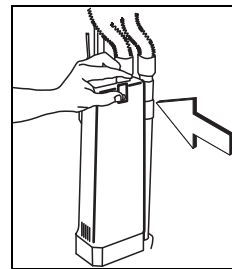

- Luk sugeenhedens dæksel.
Sugeenhedens dæksel skal være i hak.

Udskiftning af motorbeskyttelsesfilter, sugeenhedens udstødningsfilter, el-sugebørstens udstødningsfilter

Bemærk!



Kontroller filterne for skidt med jævne mellemrum og udskift dem om nødvendigt.

Vigtigt:

Maskinen må aldrig bruges uden filter.



(1) Motorbeskyttelsesfilter, (2) Sugeenhedens udstødningsfilter, (3) El-sugebørstens udstødningsfilter

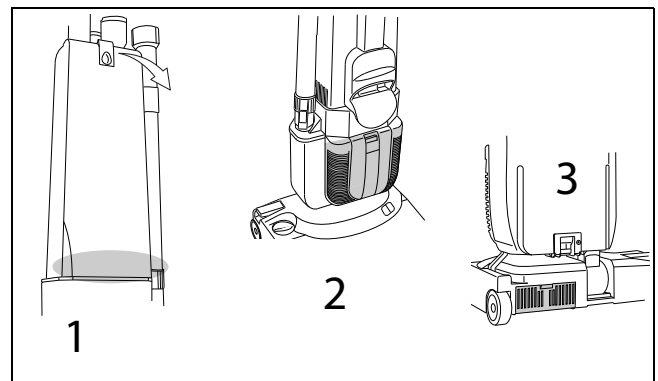

Rengøring børstevalse



Vigtigt:

Fare for kvæstelser på grund af spidse genstande.

Tag handsker på for din egen beskyttelses skyld!

Bemærk!



Efter hver anvendelse skal du kontrollere børstevalsen for slid.

For korte børster eller en beskadiget børstevalse kan medføre skader på overfladen!

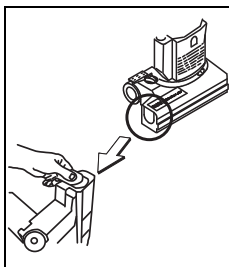

- Skub sidebeklædningen væk fra børstekammeret.

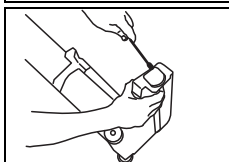

- Brug en skruetrækker til at løfte rulleholderen langsomt.

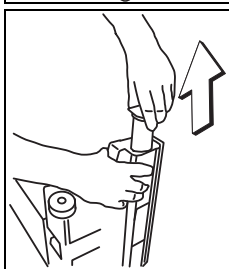

- Træk børstevalsen langsomt ud.

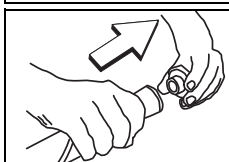

- Tag rulleholderen væk fra børstevalsen.

Rulleholderen bruges igen.

Bemærk!



Inden montering skal du kontrollere børstelængden omhyggeligt og om nødvendigt skifte børstevalsen.

For korte børster eller en beskadiget børstevalse kan medføre skader på overfladen!

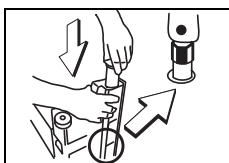

- Gør børstevalsen ren.
- Skub børstevalsen med sekskantåbningen foran ind i børstekammeret.

Den hvide markering skal være rettet ud på en life overflade (se billede).

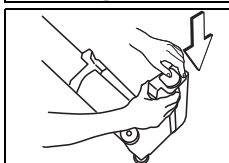

- Tryk rulleholderen indtil den falder i hak.

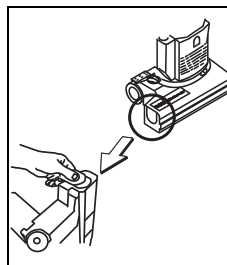

- Skub sidebeklædningen i.

Rengøring af maskinen



Vigtigt:

Rengør aldrig maskinen med en højtryksrensers eller en vandslange.

Vand, der trænger ind i maskinen, kan forårsage store skader på mekaniske og elektriske dele.

- Tør maskinen af med en fugtig klud.

Opbevaring/parkering af maskine (ikke i drift)

Bemærk!



Vikl hovedledningen løst op.

Service, vedligeholdelse og pleje

For at maskinen kan fungere korrekt og få en lang levetid, skal den vedligeholdes.



Vigtigt:

Der må kun anvendes originale TASKI-reservedele, ellers bortfalder garantien og eventuelle erstatningskrav.

Symbolforklaring:

◇ = efter hver rengøring, ◇◇ = hver uge,
◇◇◇ = hver måned, ⊗ = servicelampe

Aktivitet	◇	◇◇	◇◇◇	⊗	Side
Kontrollér/udskift Dobbelt filter papirpose dorsolino	•				39
Rengøring af værktøj (børstevalse osv.)	•				40
Kontroller børsternes længde med jævne mellemrum			•		
Udskift udstødningsfilter el-sugebørste		•			39
Udskift udstødningsfilter sugeenhed		•			39
Udskiftning af motorbeskyttelsesfilter		•			39
Rengøring af maskine med fugtig klud	•				40

Serviceintervaller

TASKI-maskiner er maskiner af høj kvalitet, hvis sikkerhed er blevet kontrolleret på fabrikken og af autoriserede kontrollører. Elektriske og mekaniske komponenter slides og ældes, efterhånden som de anvendes.

- For at opretholde en høj driftssikkerhed og funktionsdygtighed skal der gennemføres et serviceeftersyn på maskinerne, når vedligeholdelsesindikatoren lyser eller efter 300 arbejdstimer mindst en gang om året.



Bemærk!

Ved ekstraordinær høj belastning og eller utilstrækkelig vedligeholdelse skal intervallerne være kortere.

Servicecenter

Hvis du henvender dig til os på grund af en funktionsfejl eller en bestilling, skal du altid oplyse typenummer og maskinnummer.

Du kan finde begge numre på din maskines typeskilt. På den sidste side i denne betjeningsvejledning kan du finde adressen på en TASKI-servicepartner i nærheden af dig.

Funktionsfejl

Funktionsfejl	Mulig årsag	Afhjælpning af fejl	Side
Maskine fungerer ikke og kan ikke tændes	Maskinen er slået fra.	• Tænd til/fra-kontakten	36
	Strømskiftet er ikke sat i	• Slut strømskiftet til stikkontakten	36
	Netkabel defekt	• Udskift netkablet	
	Til/fra-kontakt defekt	• Kontakt din servicepartner.	
	Motoren drejer ikke rundt	• Kontakt din servicepartner.	
El-sugebørsten drejer ikke	Maskine ikke i arbejdsstilling	• Bring maskinen i arbejdsstilling	38
	Motoren er slået til, men børsten er ikke	• Drev defekt • Kontakt din servicepartner.	
Maskinen suger ikke tilstrækkeligt	Motorbeskyttelsesfilter beskidt	• Udskift eller rengør motorbeskyttelsesfilteret	39
	Slangen eller støvdysen er tilstoppet (med f.eks. små træstykker eller stofrester).	• Fjern fremmedlegemerne.	
	Dobbelt filter papirpose dorsalino fuld	• Udskift Dobbelt filter papirpose dorsalino	39
	Sugeenhedens dæksel er ikke sat rigtigt på	• Kontroller dækslet	
	Slange ikke sat korrekt i	• Kontroller slange	
	Tilbehøret er ikke sæt rigtigt på	• Kontroller tilbehøret	
Der dannes lugt	Fugtigt dobbelt filter papirpose dorsalino	• Opbevar i tørt rum	
	Ophobning af fugtighed	• Udskiftning af dobbelt filter papirpose dorsalino	39

Tekniske specifikationer

Maskine	jet 38		jet 50		
	220-240V~	120V~	220-240V~	120V~	
Mærkespænding	220-240V~	120V~	220-240V~	120V~	AC
Frekvens	50-60	60	50-60	60	Hz
Nominel ydelse	880		900		W
Mål (L x B x H)	26x38x120		26x38x120		cm
Hovedledningens længde	12.5				m
Maksimal vægt, driftsklar maskine	7.8		8.3		kg

Beregnete værdier i henhold til IEC 60335-2-69		jet 38/50	
Støjniveau LpA		69	dB (A)
Usikkerhed KpA		2.5	dB (A)
Samlet svingningsværdi		< 2.5	m/s ²
Usikkerhed K		0.25	m/s ²
Stærkvandsbeskyttelse		IPX0	
Beskyttelsesklasse		II	

Tilbehør

Nr.	Artikel	jet 38	jet 50
8502160	Dobbelt filter papirpose dorsalino (pakke med 10 stk.)	X	X
8503640	Motorbeskyttelsesfilter (pakke med 10 stk.)	X	X
4121380	Udstødningsfilter el-sugebørste	X	X
8505110	Udstødningsfilter sugeenhed	X	X
8505180	HEPA-filter (tilbehør)	X	X

Transport



Bemærk!

Maskinen skal transporteres i stående tilstand.



Bemærk!

Sørg for, at maskinen er surret godt fast og sikret tilstrækkeligt på det køretøj, den skal transporteres på.

Bortskaffelse



Bemærk!

Maskine og tilbehør skal bortskaffes korrekt og i henhold til gældende nationale bestemmelser. Det kan din Diversey-servicepartner være dig behjælpelig med.

Originalbedienungsanleitung

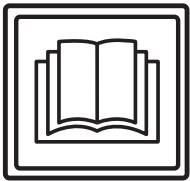

VORSICHT!

Vor der ersten Inbetriebnahme der Maschine sind die Bedienungsanleitung und Sicherheitshinweise unbedingt zu lesen.

Bewahren Sie die Bedienungsanleitung sorgfältig und griffbereit auf, um jederzeit nachschlagen zu können.

Zeichenerklärung



Gefahr:

Dieses Symbol weist auf wichtige Informationen hin. Das Nichtbefolgen dieser Hinweise kann zur Gefährdung von Personen und / oder umfangreichen Sachschäden führen!



Achtung:

Dieses Symbol weist auf wichtige Informationen hin. Das Nichtbefolgen dieser Hinweise kann zu Störungen und Sachschäden führen!



Hinweis:

Dieses Symbol weist auf wichtige Informationen im Zusammenhang mit der effizienten Nutzung des Produktes hin. Das Nichtbefolgen dieser Hinweise kann zu Störungen führen!

- Es enthält Hinweise zu den Arbeitsschritten, die Sie der Reihe nach ausführen müssen.

Inhaltsverzeichnis

Sicherheitshinweise	44
Reinigungsprodukte	46
Erweiterte Dokumente	46
Aufbauübersicht	47
Vor Inbetriebnahme	48
Arbeitsbeginn	49
Arbeitsende	50
Service, Wartung und Pflege	52
Störungen	53
Technische Informationen	53
Zubehör	54
Transport	54
Entsorgung	54

Bestimmungsgemässe Verwendung

Die Maschinen sind für den gewerblichen Einsatz (z.B. in Hotels, Schulen, Krankenhäuser, Fabriken, Einkaufszentren, Sporthallen, Büros u.ä.) bestimmt.

Unter strikter Berücksichtigung dieser Bedienungsanleitung gelten für die einzelnen Typen die auf der Seite 48 angegebenen Anwendungstechniken.

Diese Maschinen sind ausschliesslich für die Verwendung im Innenbereich konzipiert.



Achtung:

Für die Tiefenreinigung von Hartbodenbelägen darf diese Maschine nicht verwendet werden.



Gefahr:

Nicht von Diversey autorisierte Änderungen an der Maschine führen zum Erlöschen von Sicherheitszeichen und der CE-Konformität. Ein Einsatz der Maschine entgegen der bestimmungsgemässen Verwendung kann zu Personenschäden, Schäden an der Maschine und in der Arbeitsumgebung führen. In solchen Fällen verfallen in der Regel jegliche Garantie- und eventuelle Gewährleistungsansprüche.

Sicherheitshinweise

TASKI-Maschinen entsprechen aufgrund ihrer Bauart und Konstruktion den einschlägigen, grundlegenden Sicherheits- und Gesundheitsanforderungen der EG-Richtlinien und tragen daher das CE-Zeichen.



Gefahr:

Die Maschine darf nur von Personen verwendet werden, welche im Gebrauch angemessen unterwiesen sind oder ihre Fähigkeiten zum Bedienen nachgewiesen haben und ausdrücklich mit der Benutzung beauftragt sind.



Gefahr:

Die Maschine darf nicht von Personen mit verringerten physischen, sensorischen oder mentalen Fähigkeiten, einschliesslich Kinder, oder einem Mangel an Erfahrung und Wissen benutzt werden.

Kinder sind zu beaufsichtigen, um sicherzustellen, dass sie nicht mit der Maschine spielen.



Gefahr:

Die Maschine darf nicht in Räumen verwendet werden, in denen explosionsgefährdete und leicht brennbare Stoffe (z.B. Benzin, Lösungsmittel, Heizöl, Staub usw.) gelagert oder verarbeitet werden.

Die elektrischen oder mechanischen Komponenten könnten zur Entzündung dieser Stoffe führen.

**Gefahr:**

Die Maschine darf nicht zum Aufsaugen von giftigen, gesundheitsschädlichen, ätzenden oder reizenden Stoffen (z.B. gefährlicher Staub usw.) verwendet werden. Das Filtersystem filtert Stoffe dieser Art nicht ausreichend heraus.

Mögliche Beeinträchtigungen der Gesundheit des Anwenders und Dritter sind nicht auszuschliessen.

**Gefahr:**

Achten Sie auf die örtlichen Gegebenheiten wie auf Dritte und Kinder! Insbesondere muss in der Nähe von unübersichtlichen Stellen, wie z.B. vor Türen oder Kurven, die Geschwindigkeit verlangsamt werden.

**Gefahr:**

Mit dieser Maschine dürfen keine weiteren Personen und Gegenstände transportiert werden.

**Gefahr:**

Bei Auftreten einer Fehlfunktion oder eines Defekts sowie nach einer Kollision oder einem Umsturz muss die Maschine vor einer erneuten Inbetriebnahme durch eine autorisierte Fachkraft überprüft werden. Dasselbe gilt, wenn die Maschine im Freien belassen, in Wasser getaucht bzw. Feuchtigkeit ausgesetzt war.

**Gefahr:**

Bei Beschädigungen sicherheitsrelevanter Teile, wie beispielsweise Bürstenabdeckung, Netzkabel oder Abdeckungen, die Zugang zu stromführenden Teilen ermöglichen, ist der Betrieb der Maschine unverzüglich zu unterbrechen!

**Gefahr:**

Die Maschine darf nicht auf Neigungen gehalten, abgestellt oder gelagert werden.

**Gefahr:**

Bei allen Arbeiten an der Maschine muss die Maschine ausgeschaltet werden.

**Gefahr:**

Prüfen Sie regelmässig das Netzkabel auf mögliche Defekte oder Alterung und nehmen Sie die Maschine nicht in Betrieb, wenn es nicht in einwandfreiem Zustand ist, sondern lassen Sie sie durch eine autorisierte Fachkraft instandsetzen!

**Gefahr:**

Diese Maschine ist nur zur Trockenanwendung bestimmt.

**Achtung:**

Die Maschine muss vor unbefugter Verwendung geschützt werden. Verwahren Sie die Maschine deshalb in einem abgeschlossenen Raum, bevor Sie sich von der Maschine entfernen.

**Achtung:**

Die Maschine darf nur in einem trockenen, staubarmen Umfeld bei Temperaturen von +10 bis +35 Grad betrieben und gelagert werden.

**Achtung:**

Reparaturarbeiten an mechanischen oder elektrischen Teilen der Maschine dürfen nur von autorisierten Fachkräften durchgeführt werden, welche mit allen hier relevanten Sicherheitsvorschriften vertraut sind.

**Achtung:**

Es dürfen ausschliesslich Werkzeuge (Bürsten, Pads oder Ähnliches) verwendet werden, die in dieser Bedienungsanleitung unter Zubehör festgelegt oder durch den TASKI-Berater empfohlen werden. Andere Werkzeuge können Sicherheit und Funktionen der Maschine beeinträchtigen.

**Achtung:**

Nationale Vorschriften zum Personenschutz und zur Unfallverhütung wie auch Hersteller Angaben zur Verwendung von Reinigungsmitteln müssen konsequent beachtet werden.

**Achtung:**

Es ist untersagt mit nassen Händen den Netzstecker Ein- und Auszustecken!

**Achtung:**

Prüfen Sie, ob die auf dem Typenschild angegebene Nennspannung mit der bei Ihnen herrschenden Netzspannung übereinstimmt!

**Achtung:**

Achten Sie darauf, dass Sie das Netzkabel nicht durch rotierende Werkzeuge (Bürsten, Pads oder ähnliches), quetschen, zeren oder durch Hitze, Öl und scharfe Kanten beschädigen!

**Achtung:**

TASKI-Maschinen und -Geräte werden so konstruiert, dass nach dem derzeitigen Stand der Wissenschaft eine Gesundheitsgefährdung durch die auftretenden Lärmemissionen oder Vibrationen ausgeschlossen werden kann.
Siehe Technische Informationen auf Seite 53.

Reinigungsprodukte**Hinweis:**

TASKI-Maschinen sind so konstruiert, dass sie mit TASKI-Reinigungsprodukten optimale Reinigungsergebnisse erzielen. Andere Reinigungsprodukte können zu Störungen und Schäden an der Maschine oder der Umwelt führen.
Aus diesem Grund empfehlen wir, ausschliesslich TASKI-Reinigungsprodukte zu verwenden.
Störungen, die durch falsche Reinigungsprodukte verursacht werden, sind durch die Garantie nicht abgedeckt.

Für weitere Informationen wenden Sie sich bitte an Ihren TASKI-Servicepartner.

Erweiterte Dokumente**Hinweis:**

Das Elektroschema zu dieser Maschine, finden Sie in der Ersatzteilliste.
Kontaktieren Sie den Kundendienst für weitere Informationen.

Aufbauübersicht

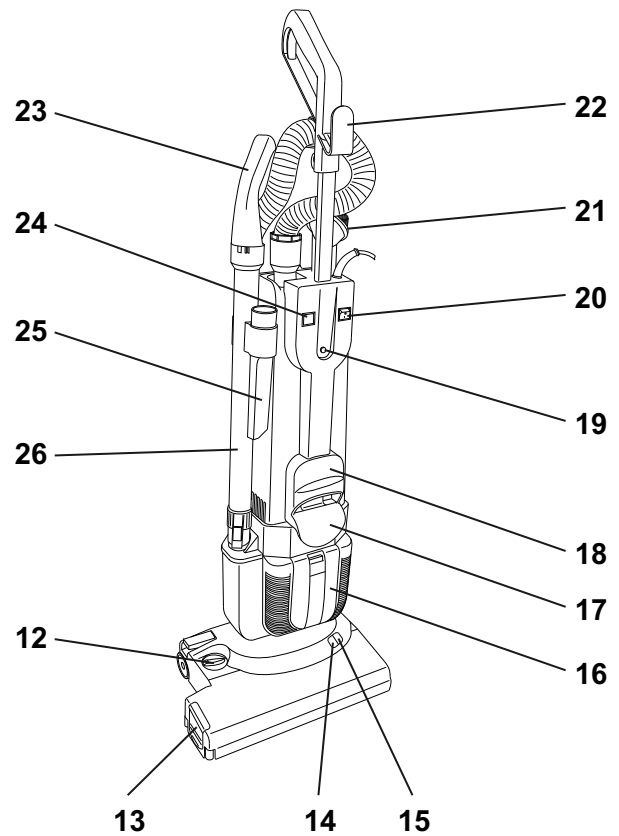
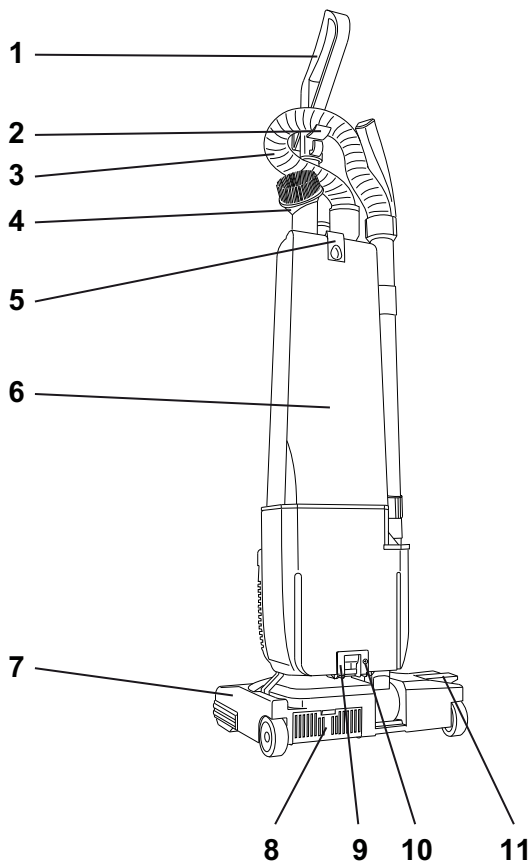

DE

- 1 Führungsstange mit Griff
- 2 Schlauchhaken
- 3 Saugschlauch
- 4 Pinseldüse
- 5 Entriegelung Deckel Saugaggregat (Doppelfilter-Papiersack)
- 6 Deckel Saugaggregat
- 7 Elektro-Saugbürste
- 8 Abluffilter Elektro-Saugbürste
- 9 Verriegelung
- 10 Sicherheitsschraube
- 11 Pedal zur Entriegelung der Parkposition
- 12 Einstellknopf für Bürstenhöhe
- 13 Seitenabdeckung (Bürstenwalze)
- 14 Anzeige grün
- 15 Anzeige rot
- 16 Deckel zu Abluffilter
- 17 Kabelhaken unten
- 18 Traggriff
- 19 Arretierungsknopf
- 20 Hauptschalter
- 21 Netzanschlussleitung
- 22 Kabelhaken oben
- 23 Handgriff mit Falschlufdüse
- 24 Anzeige Doppelfilter-Papiersack voll
- 25 Ritzendüse
- 26 Saugrohr für Handzubehör

Vor Inbetriebnahme

Elektro-Saugbürste montieren



Hinweis:

Die Maschine muss ausgeschaltet sein (Hauptschalter und Netzstecker).

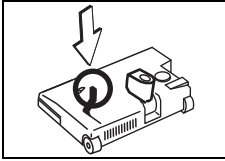

- Legen Sie die Elektro-Saugbürste auf den Boden und stellen Sie den Hebel in senkrechter Lage.

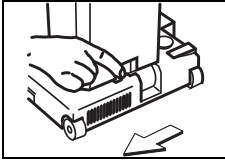

- Setzen Sie das Saugaggregat auf die Elektro-Saugbürste und schieben Sie die Verriegelung nach links (verriegelt).

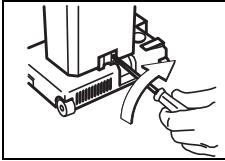

- Drehen Sie die Sicherheitsschraube im Uhrzeigersinn zu.
Die Sicherheitsschraube muss wegen Sicherheitsvorschriften montiert sein!

Führungsstange montieren

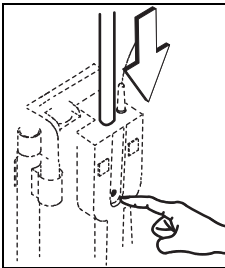

- Schieben Sie die Führungsstange mit gedrücktem Arretierknopf in die Öffnung bis zur Einrastung.

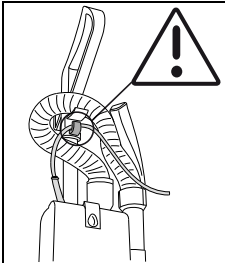

- Setzen Sie das Saugerzubehör zusammen.

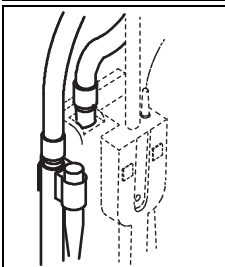

Hinweis:

Der Doppelfilter-Papiersack liegt bei der Auslieferung bei.

Auswechseln des Doppelfilter-Papiersacks siehe Seite 50.



Achtung:

Dieses Gerät darf nie ohne eingesetzten Doppelfilter-Papiersack betrieben werden!

Anwendungstechnik

Maschine	je 38/50
Nassreinigen	nein
Trockenreinigen	ja
Parkett- und Laminatreinigen	ja
Teppichbeläge	ja

Arbeitsbeginn



Achtung:

Prüfen Sie vor Reinigungsbeginn, dass keine Gegenstände wie Metallteile, Schrauben, etc. auf dem Boden liegen.
Diese Gegenstände können beim aufsaugen die Maschine beschädigen!

Hinweis:



Prüfen Sie ob der Doppelfilter-Papiersack ordnungsgemäss angebracht ist und ob genügend Füllvolumen vorhanden ist.

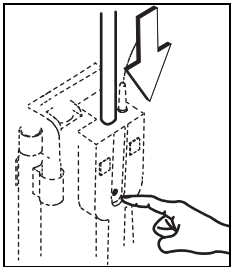

- Drücken Sie den Arretierungsknopf und schieben Sie die Führungsstange nach unten.
- Nehmen Sie die Netzanschlussleitung vom Kabelhaken.

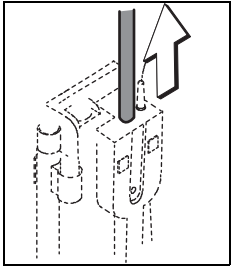

- Ziehen Sie die Führungsstange hoch bis sie einrastet.

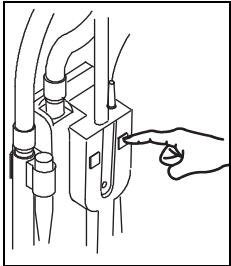

- Schalten Sie die Maschine ein (Stecker + Hauptschalter).

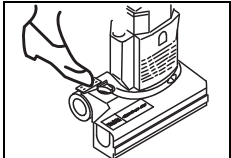

- Halten Sie den Griff an der Führungsstange fest und bringen Sie durch drücken des Pedals die Maschine in Arbeitsposition.
Die Elektro-Saugbürste schaltet ein.

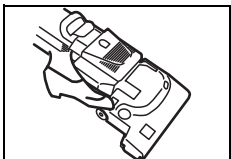

- Setzen Sie die Maschine zum reinigen z.B. unter Betten wie folgt ein:
Drücken Sie in der Arbeitsposition nochmals auf das Pedal bis das Sauggaggregat am Boden aufliegt.



Achtung:

Leuchtet die rote Anzeige, korrigieren Sie die Bürstenhöhe wie unten beschrieben ist.

Wenn die rote Anzeige zu lang leuchtet, kann dies zu Beschädigung von Teppichbelägen führen.

LED Anzeige

LED Anzeige	Zustandsanzeige
Anzeige grün	Bürstenhöhe richtig eingestellt
Anzeige rot	Bürstenhöhe korrigieren, Einstellknopf nach rechts oder links drehen.



Hinweis:

Unterbrechen Sie das Saugen kurzfristig, dann arretieren Sie die Maschine in der senkrechten Position.

Die Elektro-Saugbürste schaltet dann ab, damit kein Schaden auf Teppichbelägen entsteht.

Arbeiten mit Zubehör

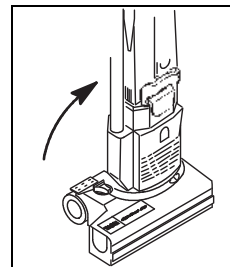

- Arretieren Sie die Maschine in der senkrechten Position.
Die Elektro-Saugbürste schaltet ab.

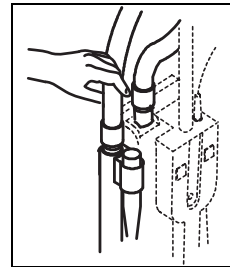

- Stecken Sie z.B. die Ritzendüse oder Pinseldüse auf den Saugschlauch oder auf das Saugrohr.

- Wenn Sie ihre Arbeit beendet haben, bringen Sie das Zubehör wieder in deren Halterung.

Arbeiten mit Falschlufdüse

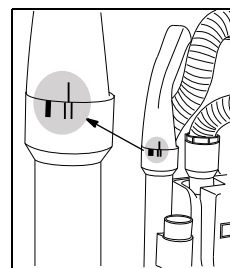

- Ziehen Sie das Saugrohr für Handzubehör aus der Halterung. Drehen Sie die Falschlufdüse in die im Bild angegebene Position.

- Wenn Sie ihre Arbeit beendet haben, bringen Sie das Zubehör wieder in deren Halterung.

Arbeitsende

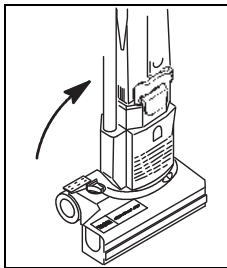

- Arretieren Sie die Maschine in der senkrechten Position.
Die Elektro-Saugbürste schaltet ab.

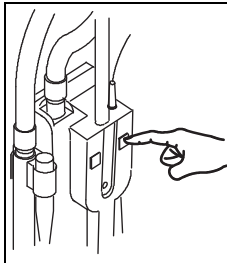

- Schalten Sie die Maschine aus (Hauptschalter + Stecker).



Hinweis:

Prüfen Sie ob im Doppelfilter-Papiersack genügend Füllvolumen vorhanden ist. Entleeren Sie den Doppelfilter-Papiersack wie nachfolgend beschrieben wird.

Doppelfilter-Papiersack auswechseln



Achtung:

Schalten Sie die Maschine aus (Hauptschalter + Stecker), wenn Sie Arbeiten an der Maschine ausführen!



Hinweis:

Bevor Sie den Doppelfilter-Papiersack herausnehmen, warten Sie einen Augenblick bis sich der Staub gesetzt hat.

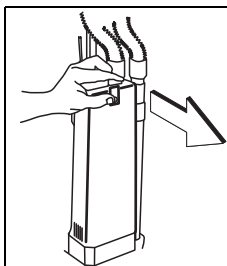

- Drücken Sie die Entriegelung und entfernen Sie den Deckel des Saugaggregates.



- Drücken Sie die rote Verriegelung und schieben Sie den Doppelfilter-Papiersack langsam nach unten.

- Die Entsorgung des vollen Doppelfilter-Papiersack muss gemäss den nationalen Vorschriften vorgenommen werden.

Doppelfilter-Papiersack einsetzen



Hinweis:

Nach jedem dritten Doppelfilter-Papiersack Wechsel muss der Motorschutzfilter gereinigt oder ausgewechselt werden (Motorschutzfilter reinigen/ersetzen siehe Seite 50).

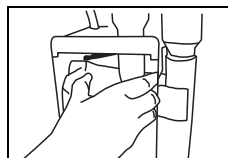

- Schieben Sie den neuen Doppelfilter-Papiersack nach oben.



- Drücken Sie die rote Verriegelung und schieben Sie den Doppelfilter-Papiersack ganz nach oben.
- Lassen Sie die Verriegelung los.

Der Doppelfilter-Papiersack wird oben am Rand eingeklemmt.

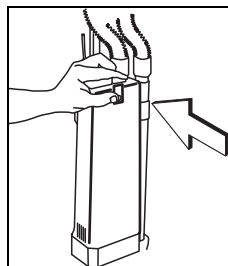

- Schliessen Sie den Deckel des Saugaggregates.

Der Deckel des Saugaggregates muss eingerastet sein.

Motorschutzfilter, Abluftfilter Saugaggregat, Abluftfilter Elektro-Saugbürste ersetzen



Hinweis:

Kontrollieren Sie die Filter regelmässig auf Verschmutzung und wenn nötig wechseln Sie diese aus.



Achtung:

Die Maschine darf nie ohne Filter betrieben werden!

(1) Motorschutzfilter, (2) Abluftfilter Saugaggregat, (3) Abluftfilter Elektro-Saugbürste

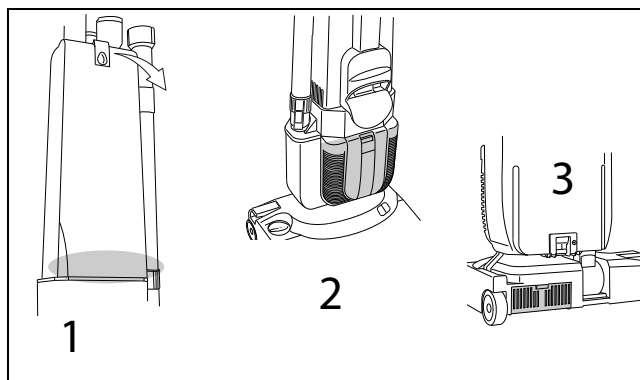

Bürstenwalze reinigen



Achtung:

Verletzungsgefahr durch spitze Gegenstände.

Tragen Sie zu Ihrem Schutz Handschuhe!

Hinweis:



Kontrollieren Sie nach jedem Gebrauch die Bürstenwalze auf Verschleiss .

Zu kurze Borsten oder beschädigte Bürstenwalze können zu Belagsschäden führen!

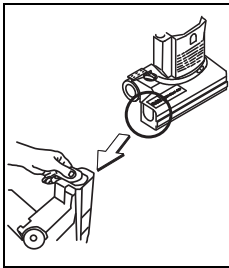

- Schieben Sie die Seitenabdeckung vom Bürstengehäuse weg.

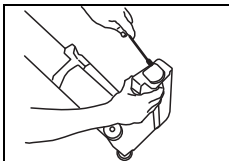

- Heben Sie mit einem Schraubenzieher langsam die Rollenhalterung an.

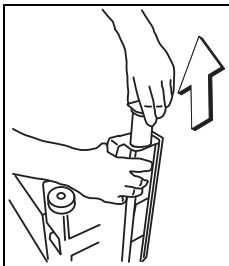

- Ziehen Sie die Bürstenwalze langsam heraus.

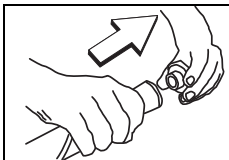

- Nehmen Sie die Rollenhalterung von der Bürstenwalze weg.
Die Rollenhalterung wird wiederverwendet.

Hinweis:



Prüfen Sie vor dem Einbau die Borstenlänge und wenn nötig ersetzen Sie die Bürstenwalze.

Zu kurze Borsten oder beschädigte Bürstenwalze können zu Belagsschäden führen!

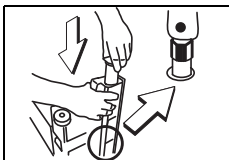

- Reinigen Sie die Bürstenwalze.
- Schieben Sie die Bürstenwalze mit der Sechskantöffnung voran in das Bürstengehäuse.

Die weiße Markierung muss auf eine gerade Fläche ausgerichtet sein (Siehe Bild).

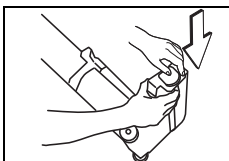

- Drücken Sie die Rollenhalterung bis zum Anschlag.

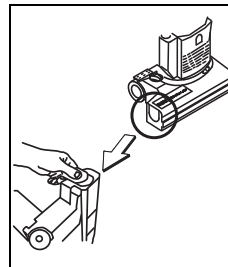

- Schieben Sie die Seitenabdeckung ein.

Maschine reinigen



Achtung:

Reinigen Sie die Maschine nie mit einem Hochdruckreiniger oder Wasserstrahl.

Das in die Maschine eindringende Wasser kann zu erheblicher Beschädigung mechanischer oder elektrischer Teile führen.

- Wischen Sie die Maschine mit einem feuchten Lappen ab.

Lagern / Parken der Maschine (nicht in Betrieb)

Hinweis:



Wickeln Sie das Netzkabel locker auf.

Service, Wartung und Pflege

Die Wartung der Maschine ist die Voraussetzung für einen einwandfreien Betrieb und eine lange Lebensdauer.



Achtung:

Es dürfen nur TASKI-Originalteile verwendet werden, andernfalls erlöschen alle Garantie- und Haftungsansprüche.

Zeichenerklärung:

◇ = Bei jedem Reinigungsende, ◇◇ = jede Woche,

◇◇◇ = jeden Monat, ⊗ = Service Lampe

Tätigkeit	◇	◇◇	◇◇◇	⊗	Seite
Doppelfilter-Papiersack kontrollieren/ wechsell	•				50
Werkzeug reinigen (Bürstenwalze, etc.)	•				51
Periodisch die Borstenlänge prüfen			•		
Ablufffilter Elektro-Saugbürste erset- zen		•			50
Ablufffilter Saugaggregat ersetzen		•			50
Motorschutzfilter ersetzen		•			50
Maschine mit einem feuchten Lappen reinigen	•				51

Serviceintervalle

TASKI Maschinen sind hochwertige Maschinen, welche im Werk und durch autorisierte Prüfer auf Ihre Sicherheit geprüft worden sind. Elektrische und mechanische Bauteile unterliegen nach längerer Einsatzdauer einem Verschleiss und einer Alterung.

- Zur Erhaltung der Betriebssicherheit und Einsatzbereitschaft muss nach 300 Arbeitsstunden oder mindestens einmal pro Jahr ein Service durchgeführt werden.



Hinweis:

Bei ausserordentlicher Beanspruchung und/oder ungenügender Wartung sind kürzere Intervalle erforderlich.

Servicecenter

Wenn Sie aufgrund einer Betriebsstörung oder einer Bestellung mit uns Kontakt aufnehmen, nennen Sie uns stets die Typenbezeichnung und die Maschinenummer.

Diese Angaben finden Sie auf dem Typenschild Ihrer Maschine. Auf der letzten Seite dieser Bedienungsanleitung finden Sie die Adresse Ihres nächstgelegenen TASKI-Servicepartners.

Störungen

Störung	Mögliche Ursache	Behebung der Störung	Seite
Maschine ohne Funktion lässt sich nicht einschalten	Maschine ausgeschaltet	• Ein/Aus-Schalter einschalten	47
	Netzstecker nicht eingesteckt	• Verbinden Sie den Netzstecker mit der Netzsteckdose	47
	Netzkabel defekt	• Netzkabel ersetzen	
	Ein/Aus-Schalter defekt	• Service-Partner kontaktieren	
	Motor dreht nicht	• Service-Partner kontaktieren	
Elektro-Saugbürste dreht sich nicht	Maschine nicht in Arbeitsposition	• Bringen Sie die Maschine in Arbeitsposition	49
	Motor dreht, Bürste aber nicht	• Antrieb defekt • Service-Partner kontaktieren	
Schlechte Saugleistung	Motorschutzfilter verschmutzt	• Motorschutzfilter reinigen oder ersetzen	50
	Schlauch oder Staubdüse verstopft (z.B. Holzstücke, Stoffreste)	• Entfernen der Fremdkörper	
	Doppelfilter-Papiersack voll	• Doppelfilter-Papiersack ersetzen	50
	Deckel des Saugaggregates nicht richtig aufgesetzt	• Deckel kontrollieren	
	Schlauch nicht richtig eingesetzt	• Schlauch kontrollieren	
	Zubehör nicht richtig aufgesetzt	• Zubehör kontrollieren	
Geruchsbildung	Feuchte Doppelfilter-Papiersack	• Trockenen Raum lagern	
	Feuchtigkeitsansammlung	• Doppelfilter-Papiersack auswechseln	50

DE

Technische Informationen

Maschine	jet 38		jet 50		
	220-240V~	120V~	220-240V~	120V~	
Nennspannung	220-240V~	120V~	220-240V~	120V~	AC
Frequenz	50-60	60	50-60	60	Hz
Nennleistung nominal	880		900		W
Masse (L x B x H)	26x38x120		26x38x120		cm
Länge Netzkabel	12.5				m
Maschinengewicht betriebsbereit maximal	7.8		8.3		kg

Ermittelte Werte gemäss IEC 60335-2-69	jet 38/50	
Schalldruckpegel LpA	69	dB(A)
Unsicherheit KpA	2.5	dB(A)
Schwingungsgesamtwert	<2.5	m/s ²
Unsicherheit K	0.25	m/s ²
Spritzwasserschutz	IPX0	
Schutzklasse	II	

Zubehör

Nr.	Artikel	jet 38	jet 50
8502160	Doppelfilter-Papiersack (Packung à 10 Stück)	X	X
8503640	Motorschutzfilter (Packung à 10 Stück)	X	X
4121380	Ablufffilter Elektro-Saugbürste	X	X
8505110	Ablufffilter Saugaggregat	X	X
8505180	Hepa Filter (optional)	X	X

Transport



Hinweis:

Transportieren Sie die Maschine stehend.



Hinweis:

Achten Sie darauf, dass die Maschine im Transportfahrzeug festgezurt und gesichert ist.

Entsorgung



Hinweis:

Die Maschine und Zubehör sind nach Ihrer Ausserbetriebnahme einer fachgerechten Entsorgung gemäss den nationalen Vorschriften zuzuführen. Ihr Diversey-Servicepartner kann Sie dabei unterstützen.

Translation of the original instructions of use

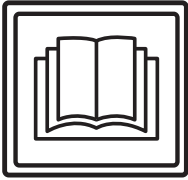

CAUTION!

Always read the instructions of use and the safety instructions before using the machine for the first time.

The instructions of use must be kept in a safe and well accessible place so that you can refer to them at any time.

Legend:



Caution:

This sign designates important information. Failure to follow these instructions may result in danger to persons and/or extensive damage to property!



Attention:

This sign designates important information. Failure to follow these instructions may result in faults and damage to property!



Notice:

This sign designates important information regarding the efficient use of the product. Failure to follow these instructions may result in faults!

It includes instructions for the work steps that you must carry out in order.

Content

Safety instructions	55
Cleaning products	56
Further documents	56
Structural layout	57
Prior to commissioning	58
Beginning work with the machine	59
End of operation	60
Service, maintenance and care	62
Malfunctions	63
Technical data	63
Accessories	64
Transport	64
Disposal	64

Intended use

The machine is intended for commercial use (e.g. in hotels, schools, hospitals, factories, shopping centers, offices, etc.). Subject to strict compliance with the instructions of use, the application techniques described on page 58 apply for the individual model types.

These machines are exclusively designed for use in interior zones.



Attention:

This machine must not be used for deep cleaning of hard floors.



Caution:

Changes to the machine that have not been authorized by Diversey will lead to the expiry of safety marks and CE conformity. Using the machine for purposes other than the intended purpose can cause injuries to persons, and damage to the machine and the working environment. Such cases will usually result in the termination of any warranty and possible guarantee claims.

Safety instructions

Due to their design and construction, TASKI machines comply with the relevant essential health and safety requirements of the EC directives; they therefore have the CE sign.



Caution:

The machine may only be used by persons who are adequately trained for the use of the machine or who have provided proof of their skills regarding the use of the machine and who are explicitly commissioned to use the machine.



Caution:

The machine must not be used by people with reduced physical, sensory or mental capacities, including children or people who lack experience or knowledge.

Children must be supervised to ensure that they do not play with the machine.



Caution:

Do not use the machine in rooms where explosive or highly combustible substances (e.g. gas, solvents, heating fuel, dust, etc.) are stored or processed.

These substances could be ignited by the electrical or mechanical components of the machine.



Caution:

Do not use the machine for the vacuum cleaning of poisonous, harmful, caustic or irritating substances (e.g. dangerous dust, etc.). The filter system does not adequately filter out these kinds of substances.

Possible impacts on the health of the user or third persons cannot be ruled out.



Caution:

Pay attention to the local situation as well as to third persons and children! In the vicinity of blind spots such as doors or curves in particular, it is important to reduce speed.



Caution:

Do not transport other persons and objects with this machine.



Caution:

In case of malfunction or defect or after collisions or toppling over, the machine must be inspected by an authorized expert before restarting. The same applies if the machine was left outdoors, immersed in water or subjected to moisture.



Caution:

The machine must be stopped immediately in case of damage to safety relevant parts such as brush covers, main cords or covers that enable access to live parts.



Caution:

The machine must not be stopped, parked or stored on slopes.



Caution:

The machine must be switched off for any work carried out on the machine.



Caution:

Regularly check the main cord for any defects or aging and do not put the machine into operation if it is not in perfect condition. Have it repaired by an authorized specialist instead!



Caution:

This machine is intended for dry application only.



Attention:

The machine must be protected against unauthorized use. Therefore, keep the machine in a locked room before leaving it.



Attention:

Operate and keep the machine in a dry and low-dust environment at temperatures between +10 and +35 degrees only.



Attention:

Only authorized experts who are familiar with all safety instructions relevant for this machine are allowed to repair mechanical or electrical machine parts.



Attention:

Only tools (brushes, pads or similar) that are specified in these instructions of use under accessories, or which have been recommended by a TASKI consultant, may be used. Any other brushes might impair the safety and functions of the machine.



Attention:

National regulations for personal protection and accident prevention as well as the manufacturer's instructions for the use of cleaning solutions must be consistently observed.



Attention:

It is forbidden to plug in or unplug the main power supply cord with wet hands!



Attention:

Make sure that the rated voltage stated on the machine label is the same as the voltage rating of the plug socket!



Attention:

Take care not to damage the power supply cord by rotating tools (brushes, pads or similar), crimping, tearing or damaging the power supply cord through heat, oil, or sharp objects!



Attention:

TASKI machines and devices are designed such that health risks caused by noise emissions or vibrations can be ruled out according to the current state of science. See the Technical Information on page 63.

Cleaning products



Notice:

TASKI machines are designed in such a way that optimal cleaning results can be achieved if TASKI cleaning products are used. Other cleaning products may cause malfunctions and damage to the machine or the environment. Therefore, we recommend the exclusive use of TASKI cleaning products. Faults caused by inappropriate cleaning products are not covered by the guarantee.

For further details, please contact your TASKI service partner.

Further documents



Notice:

The electric diagram of this machine is provided in the spare parts list. Please contact your customer service for further information.

Structural layout

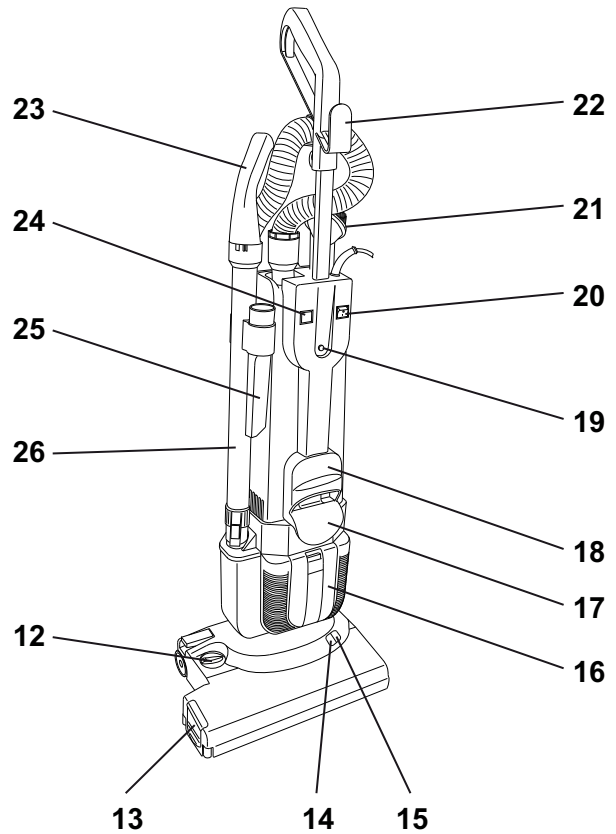
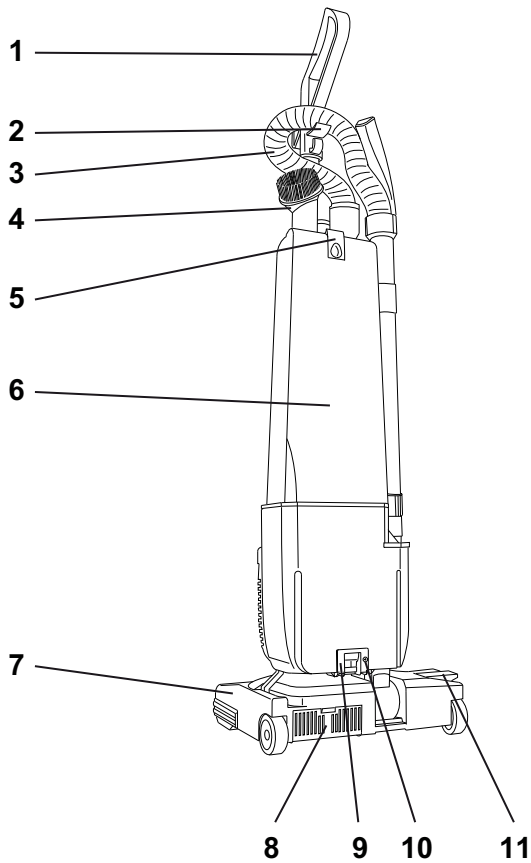

- 1 Guide bar with handle
- 2 Hose holder
- 3 Suction hose
- 4 Dusting nozzle
- 5 Release for suction unit cover (double filter paper bag)
- 6 Suction unit cover
- 7 Electric suction brush
- 8 Exhaust filter electric suction brush
- 9 Locking mechanism
- 10 Safety screw
- 11 Pedal for release of parking position

- 12 Adjustment button for brush height
- 13 Side cover (cylindrical brush)
- 14 Display green
- 15 Display red
- 16 Exhaust filter lid
- 17 Lower cable hook
- 18 Carrying handle
- 19 Locking button
- 20 Main switch
- 21 Mains connection line
- 22 Upper cable hook
- 23 Handle with false air nozzle
- 24 Information double filter paper bag full
- 25 Crevice nozzle
- 26 Suction pipe for hand tools

Prior to commissioning

Inserting the electric suction brush



Notice:

The machine must be switched off (main switch and mains plug).

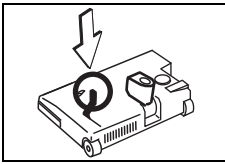

- Place the electric suction brush on the floor and bring the lever into a vertical position.

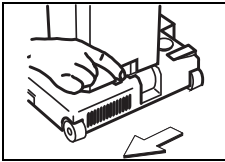

- Place the suction unit on the electric suction brush and move the lock to the left (locked position).

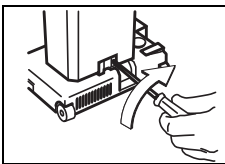

- Tighten the safety screw clockwise.
The safety screw must be in use due to safety regulations!

Installing the guide bar

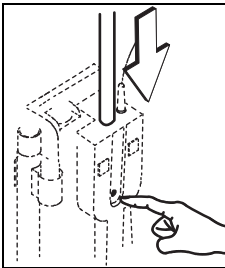

- Insert the guide bar into the opening while pressing the locking button until it locks into place.

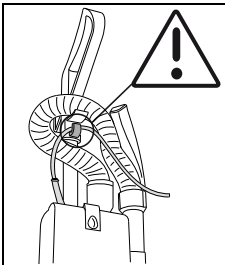

- Assemble the suction accessories.

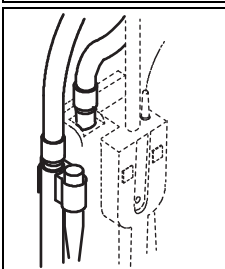

Notice:



The double filter paper bag is included in the delivery.

For changing the double filter paper bag, see page 60.



Attention:

This machine must never be operated without the double filter paper bag!

Application technique

Machine	jet 38/50
Wet cleaning	No
Dry cleaning	Yes
Cleaning parquet and laminate floors	Yes
Carpet coverings	Yes

Beginning work with the machine



Attention:

Ensure that no objects such as metal parts, screws, etc. are lying on the floor before you start cleaning.

These objects may damage the machine when sucked up!



Notice:

Ensure that the double filter paper bag is inserted properly and that enough filling capacity is available.

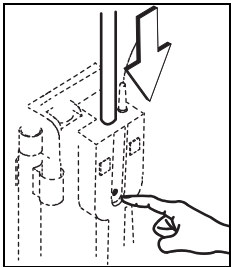

- Press the locking button and move the guide bar downwards.
- Remove the mains connection cord from the cable hook.

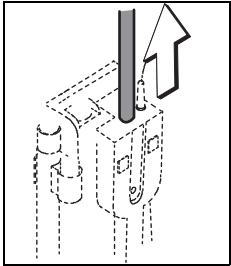

- Pull the guide bar upwards until it locks into position.

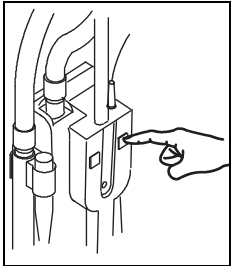

- Switch on the machine (plug + main switch).

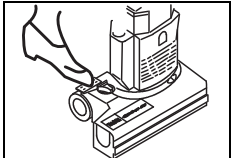

- Hold the handle of the guide bar and bring the machine into the working position by pressing the pedal.
The electric suction brush will turn on.

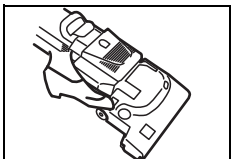

- Use the machine as follows for cleaning, e.g. under beds:
Press the pedal again in the working position until the suction unit is placed on the floor.



Attention:

If the red display lights up, correct the brush height as described below.

If the red display lights up for too long, the carpet may be damaged.

LED display

LED display	Status indicator
Display green	Brush height set correctly
Display red	Correct brush height, turn the adjustment button to the right or left.

Notice:



Interrupt vacuuming for a moment, then lock the machine in the vertical position. Subsequently, the electric suction brush will stop so that no damage is done to carpets.

Working with accessories

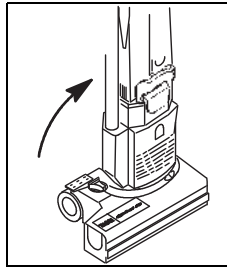

- Lock the machine in the vertical position.

The electric suction brush will turn off.

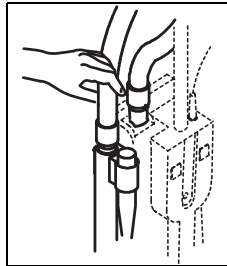

- Attach, for example, the crevice nozzle or dusting nozzle to the suction hose or the suction pipe.

- After cleaning is complete, return the accessories to their holders.

Working with the false air nozzle

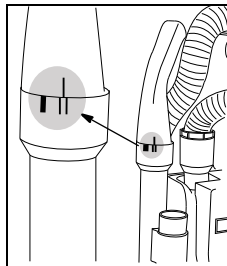

- Remove the suction pipe for hand tools from the holder. Turn the false air nozzle into the position indicated in the image.

- After cleaning is complete, return the accessories to their holders.

End of operation

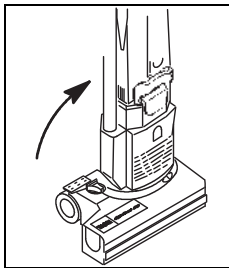

- Lock the machine in the vertical position.

The electric suction brush will turn off.

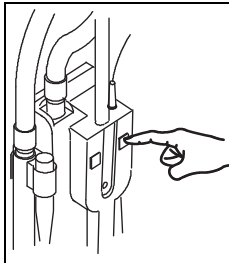

- Switch off the machine (main switch + plug).

Notice:



Ensure that the double filter paper bag offers sufficient filling capacity.

Empty the double filter paper bag as described below.

Replacing the double filter paper bag



Attention:

Turn off the machine (main switch + plug) if you plan to work on the machine!

Notice:



Wait a moment for the dust to settle before you remove the double filter paper bag.

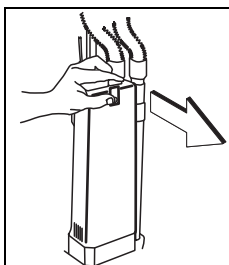

- Press the release switch and remove the suction unit cover.



- Press the red locking mechanism and move the double filter paper bag down slowly.

- The full double filter paper bag must be disposed of in compliance with national regulations.

Replacing the double filter paper bag

Notice:



The motor protection filter must be cleaned or replaced after every third replacement of the double filter paper bag (for cleaning/replacing the motor protection filter, see page 60).

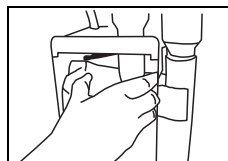

- Push the new double filter paper bag up.

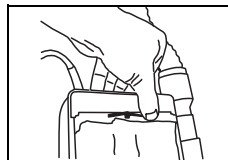

- Press the red locking mechanism and move the double filter paper bag up as far as it will go.
- Release the locking mechanism.

The double filter paper bag is wedged in at the upper edge.

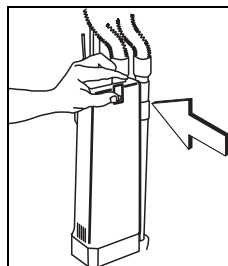

- Close the cover of the suction unit.

The cover of the suction unit must be locked in place.

Replacing the motor protection filter, exhaust filter of the suction unit, exhaust filter of the electric suction brush

Notice:



Check the filters for soiling on a regular basis and replace when necessary.



Attention:

This machine must never be operated without the filters!

(1) motor protection filter, (2) exhaust filter of the suction unit, (3) exhaust filter of the electric suction brush

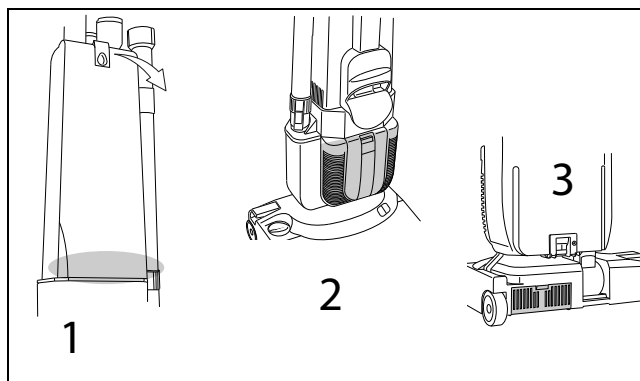

Cleaning the brush roller



Attention:

Danger of injury due to sharp objects.
Wear gloves for your own protection!



Notice:

Check the brush roller for wear after every use.

Bristles that are too short or a damaged brush roller may damage the floor!

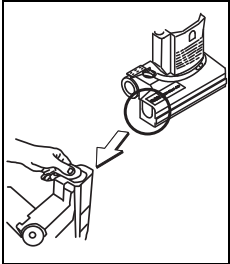

- Remove the side cover from the brush housing.

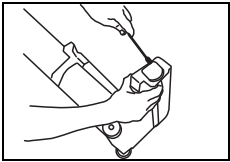

- Slowly lift the roller holder with a screwdriver.

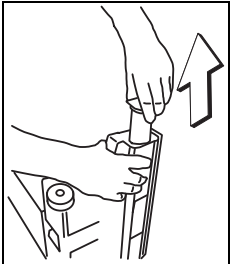

- Remove the brush roller slowly.

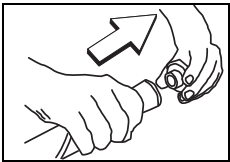

- Remove the roller holder from the brush roller.
The roller holder will be reused.



Notice:

Check the length of bristles before insertion and replace the brush roller if necessary.

Bristles that are too short or a damaged brush roller may damage the floor!

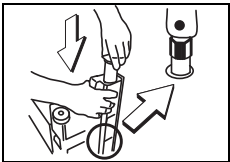

- Clean the brush roller.
- Insert the brush roller into the brush housing with the hexagonal opening first.

The white marking must be aligned with a horizontal surface (see image).

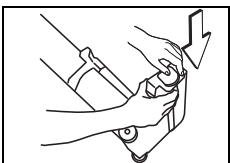

- Press the roller holder as far as it will go.

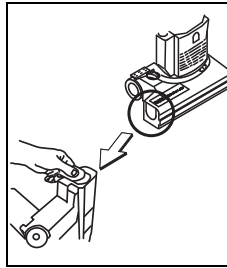

- Reinsert the side cover.

Cleaning the machine



Attention:

Never clean the machine with a high-pressure cleaner or water jet.

Water ingress in the machine may cause considerable damage to the mechanical or electrical parts.

- Wipe the machine with a moist cloth.

Storing / parking the machine (not in operation)



Notice:

Wind up the main cord loosely.

Service, maintenance and care

The maintenance of the machine is a prerequisite for impeccable operation and a long service life.



Attention:

Use original TASKI parts only; otherwise, any warranty and liability claims will expire.

Signs and symbols:

◇ = whenever cleaning is completed, ◇◇ = every week,

◇◇◇ = every month, ⊗ = service lamp

Activity	◇	◇◇	◇◇◇	⊗	Page
Check/change double filter paper bag	•				60
Clean tool (brush roller, etc.)	•				61
Periodically check the length of the bristles			•		
Replace exhaust filter electric suction brush		•			60
Replace exhaust filter suction unit		•			60
Replace motor protection filter		•			60
Clean the machine with a moist cloth	•				61

Service intervals

TASKI machines are high-quality machines that have been checked for safety in the factory and by authorized inspectors. Electrical and mechanical parts are subject to wear and aging after a longer period of use.

- In order to maintain operational safety and readiness for use, the machine must be serviced after 300 working hours or at least once a year.



Notice:

In case of extraordinary use and/or insufficient maintenance, shorter intervals are required.

Service center

Please always indicate the type and number of the machine whenever you contact us for order placing or in case of malfunctions.

The required data are provided on the nameplate of your machine. The address of your closest TASKI service partner is provided on the last page of these instructions of use.

Malfunctions

Malfunction	Possible causes	Troubleshooting	Page
Machine without function	Machine is switched off	• Switch on the ON/OFF switch	57
	No power supply	• Insert the power supply plug into the mains socket	57
	Main cord defect	• Replace the main cord	
	Defective ON/OFF switch	• Contact your service partner	
	Motor does not turn	• Contact your service partner	
Electric suction brush does not turn	Machine not in the working position	• Bring the machine into the working position	59
	Motor is turning, but the brush is not	• Drive defect • Contact your service partner	
Poor suction performance	Motor protection filter soiled	• Clean or replace motor protection filter	60
	Hose or dust nozzle blocked (e.g. bits of wood, bits of fabric)	• Remove any foreign matter	
	Double filter paper bag full	• Replace double filter paper bag	60
	Cover of the suction unit not placed correctly	• Check cover	
	Hose not correctly installed	• Check the hose	
	Accessory not installed correctly	• Check accessory	
Odor formation	Moist double filter paper bag	• Store in dry location	
	Accumulation of moisture	• Replace the double filter paper bag	60

Technical data

Machine	jet 38		jet 50		
	220-240V~	120V~	220-240V~	120V~	
Rated voltage	220-240V~	120V~	220-240V~	120V~	AC
Frequency	50-60	60	50-60	60	Hz
Rated power, nominal	880		900		W
Dimensions (LxWxH)	26x38x120		26x38x120		cm
Main cord length	12.5				m
Maximum weight of operational machine	7.8		8.3		kg

Values according to IEC 60335-2-69	jet 38/50	
Sound pressure level LpA	69	dB(A)
Uncertainty KpA	2.5	dB(A)
Vibration	<2.5	m/s ²
Uncertainty K	0.25	m/s ²
Splash water guard	IPX0	
Protection class	II	

Accessories

No.	Item	jet 38	jet 50
8502160	Double filter paper bag (10 pcs./pack)	X	X
8503640	Motor protection filter (10 pcs./pack)	X	X
4121380	Exhaust filter electric suction brush	X	X
8505110	Exhaust filter suction unit	X	X
8505180	Hepa filter (optional)	X	X

Transport



Notice:

Transport the machine in upright position.



Notice:

Make sure that the machine is lashed and secured in the transport vehicle.

Disposal



Notice:

After withdrawal from service, the machine and accessory parts must be adequately disposed of in compliance with the national regulations. Please contact your Diversy service partner for help.

Traducción de las instrucciones originales de Uso

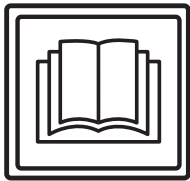

CUIDADO

Antes de la primera puesta en funcionamiento es importante que lea este manual de instrucciones y las indicaciones de seguridad.

Conserve el manual de instrucciones cuidadosamente y en un sitio accesible para poder consultarlo en cualquier momento.

Explicación de los símbolos



Peligro:

Este símbolo indica información importante. El incumplimiento de estas indicaciones puede producir peligros para las personas y/o grandes daños.



Atención:

Este símbolo indica información importante. El incumplimiento de estas indicaciones puede ocasionar averías o daños.



Nota:

Este símbolo indica información importante relacionada con el uso eficiente del producto. El incumplimiento de estas indicaciones puede ocasionar averías.

- Incluye indicaciones sobre los pasos de trabajo que deben seguirse secuencialmente.

Índice

Advertencias de seguridad	65
Productos de limpieza	67
Otros documentos	67
Vista general de la estructura	68
Antes de la puesta en marcha	69
Inicio del trabajo	70
Fin de trabajo	71
Servicio, mantenimiento y cuidado	73
Averías	74
Datos técnicos	74
Accesorio	75
Transporte	75
Eliminación	75

Uso previsto

Las máquinas están diseñadas para el uso industrial (por ejemplo: en hoteles, colegios, hospitales, fábricas, centros comerciales, oficinas, etc.).

Las técnicas de utilización indicadas en la página 69 sirven para los tipos individuales bajo consideración de estas instrucciones de uso.

Estas máquinas están diseñadas exclusivamente para el uso en zonas interiores.



Atención:

Esta máquina no debe utilizarse para la limpieza a fondo de los revestimientos de suelos.



Peligro:

Los cambios a la máquina no autorizados por parte de Diversey, llevan a la invalidación de los símbolos de seguridad y la Conformidad CE. Un uso de la máquina en contra del uso adecuado de la maquinaria, puede producir daños a personas, máquina y el entorno laboral. Dichos casos conllevan siempre a la pérdida de cualquier derecho de garantía.

Advertencias de seguridad

Las máquinas TASKI cumplen por su diseño y estructura los requisitos de salud y seguridad básicos de la directiva CE y llevan por eso el símbolo CE.



Peligro:

La máquina debe usarse solo por personas que han sido instruidas de forma adecuada sobre su uso o que han demostrado sus conocimientos con respecto al uso y se les haya encargado dicho uso explícitamente.



Peligro:

La máquina no debe utilizarse por personas, incluido niños, con capacidades físicas, sensoriales o mentales reducidas, o falta de experiencia y conocimiento.

Los niños deben estar supervisados para asegurarse de que no juegan con la máquina.



Peligro:

La máquina no debe usarse en espacios donde se almacenan o trabajan materiales con peligro de explosión o fácilmente inflamables (por ejemplo: gasolina, disolventes, fuelóleo, polvos, etc.).

Los componentes eléctricos o mecánicos podrían causar la combustión de este material.



Peligro:

La máquina no debe ser utilizada para absorber materiales tóxicos, dañinos para la salud, corrosivos o irritantes (por ejemplo: polvos peligrosos, etc.). Este sistema de filtrado no retiene suficientemente los materiales de este tipo.

Podría perjudicar la salud del usuario y de terceros.



Peligro:

Durante el funcionamiento, preste atención a su alrededor como por ejemplo terceras personas y niños. Se debe moderar la velocidad especialmente cerca de lugares con poca visibilidad como por ejemplo puertas o curvas.



Peligro:

Con esta máquina no deben transportarse otras personas u objetos.



Peligro:

Si apareciera un fallo en el funcionamiento, un defecto así como tras una colisión o una caída, la máquina deberá ser inspeccionada por un profesional autorizado antes de volver a utilizarla. Lo anterior se aplica también cuando la máquina se deja en el exterior, se sumerge en el agua o se expone a la humedad.



Peligro:

En caso de daños en piezas relevantes para la seguridad como la cubierta del cepillo, el cable principal o las cubiertas que dan acceso a piezas conductoras, se debe interrumpir inmediatamente el funcionamiento de la máquina.



Peligro:

La máquina no debe ajustarse, estacionarse o almacenarse en lugares inclinados.



Peligro:

La máquina debe estar desconectada durante todos los trabajos en ella.



Peligro:

Compruebe regularmente el cable de alimentación para los posibles defectos o envejecimiento y no tome el motor en funcionamiento si no está en perfectas condiciones, ¡pero ellos reparados por un electricista autorizado!



Peligro:

Esta máquina solo debe destinarse para aplicaciones en seco.



Atención:

La máquina debe protegerse de usos no autorizados. Guarde la máquina en una habitación cerrada antes de alejarse de la máquina.



Atención:

La máquina sólo debe operarse y almacenarse en un entorno seco y sin polvo a temperaturas de +10 a +35 grados.



Atención:

Los trabajos de reparación en piezas mecánicas o eléctricas de la máquina deben realizarse solamente por especialistas autorizados, que conozcan todas las normas de seguridad relevantes.



Atención:

Se deben usar exclusivamente herramientas (cepillos, almohadillas o similar), que hayan sido fijadas dentro de los accesorios de este manual de instrucciones o que hayan sido recomendadas por un asesor de TASKI. Otras herramientas pueden afectar negativamente a la seguridad y las funciones de la máquina.



Atención:

Las normativas nacionales para la protección personal y para la prevención de accidentes como también las indicaciones del fabricante para el uso de materiales de limpieza deben ser cumplidas de manera consecuente.



Atención:

Se prohíbe enchufar y desenchufar la máquina con manos mojadas.



Atención:

Compruebe que la tensión nominal de la placa indicadora coincide con la tensión de red dominante en la máquina.



Atención:

Tenga en cuenta que el cable de red no se encuentra aplastado por herramientas rotativas (cepillos, almohadillas o similares), ni se tira de él, ni está dañado por aceite o esquinas agudas.

**Atención:**

Las máquinas y los dispositivos TASKI están diseñados de manera que, según el estado de la tecnología hoy en día, se pueden excluir peligros para la salud por las emisiones de ruidos o las vibraciones. Consulte los datos técnicos en la página 74.

Productos de limpieza**Nota:**

Las máquinas TASKI están construidas de tal forma, que se consiguen obtener resultados de limpieza óptimos con los productos de limpieza TASKI.

Otros productos de limpieza pueden provocar averías y daños a las máquinas o el entorno laboral.

Por esta razón, le recomendamos que use exclusivamente productos de limpieza TASKI.

Las averías que se produzcan por el uso de productos de limpieza incorrectos, no estarán cubiertas por la garantía.

Para una información más detallada, contacte con el servicio técnico de TASKI.

Otros documentos**Nota:**

El esquema eléctrico para esta máquina, se encuentra en la lista de piezas de repuesto.

Contacte al servicio de atención al cliente para más información.

Vista general de la estructura.

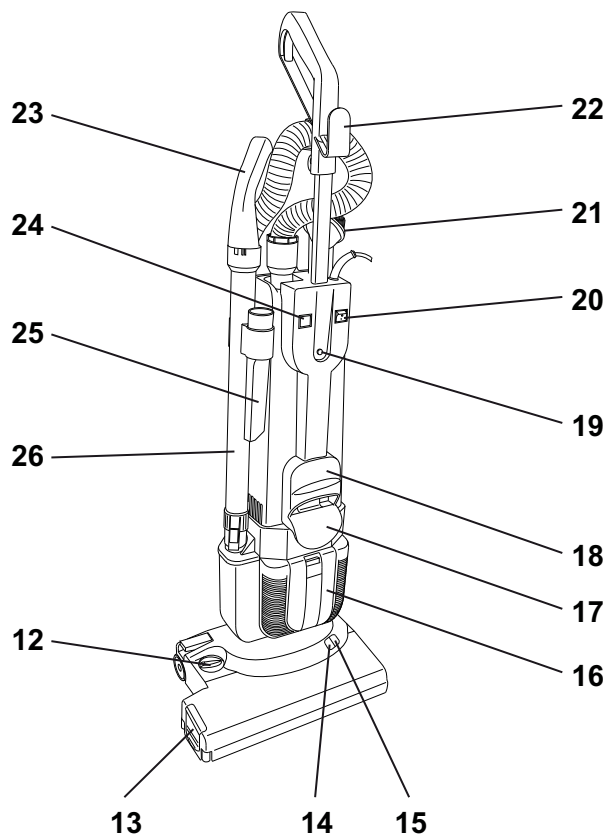
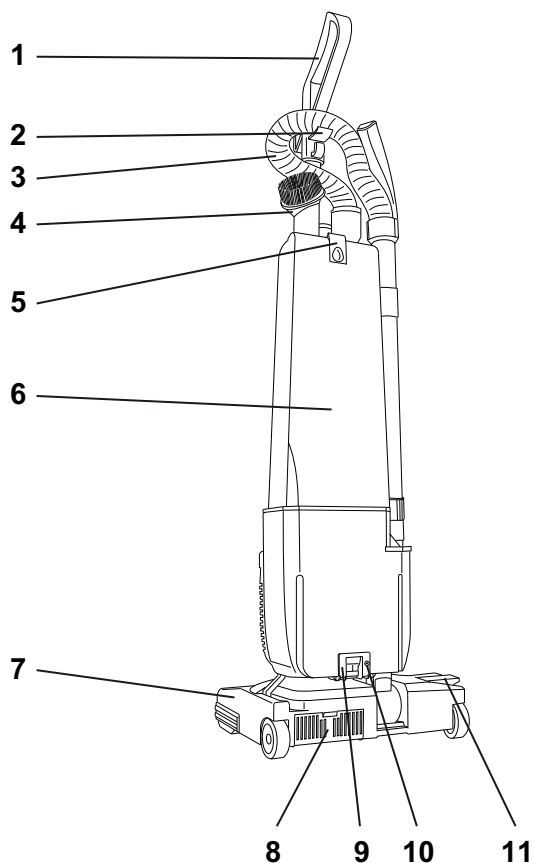

- 1 Timón de acero con estribo
- 2 Soporte de la manguera
- 3 Orificio de la manguera de succión
- 4 Boquilla para polvo
- 5 Desbloqueo de la cubierta de la unidad de aspiración (filtro doble bolsa de papel dorsalino)
- 6 Cubierta de la unidad de aspiración
- 7 Cepillo aspirador eléctrico
- 8 Filtro de salida del cepillo aspirador eléctrico
- 9 Cierre
- 10 Tornillo de seguridad
- 11 Pedal de bloqueo de la posición de estacionamiento
- 12 Botón giratorio para la altura del cepillo
- 13 Cubierta lateral (rodillo del cepillo)
- 14 Indicador verde
- 15 Indicador rojo
- 16 Cubierta del filtro de salida
- 17 Gancho del cable inferior
- 18 Asa
- 19 Botón de bloqueo
- 20 Interruptor principal
- 21 Conductor de conexión de red
- 22 Gancho del cable superior
- 23 Estribo con boquilla de regulación de aire
- 24 Indicador de filtro doble bolsa de papel dorsalino lleno
- 25 Boquilla para rincones
- 26 Admisión de la cuba para accesorio de mano

Antes de la puesta en marcha

Montaje del cepillo aspirador eléctrico



Nota:

La máquina debe estar desconectada (interruptor principal y enchufe de la red).

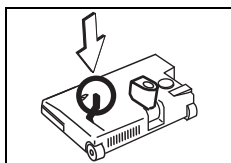

- Ponga el cepillo aspirador eléctrico en el suelo y coloque la palanca en posición vertical.

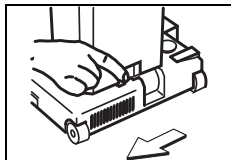

- Coloque la unidad de aspiración sobre el cepillo aspirador eléctrico y deslice el botón de bloqueo hacia la izquierda (bloqueado).

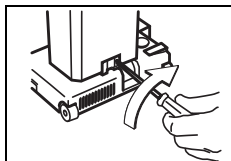

- Gire el tornillo de seguridad en sentido horario.

¡El tornillo de seguridad debe ponerse por razones de seguridad!

Montaje del timón de acero

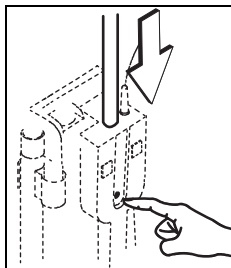

- Deslice el timón de acero con el botón de bloqueo presionado dentro de la apertura hasta que encaje.

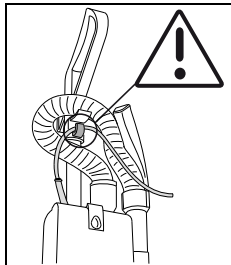

- Junte el accesorio de aspiración.

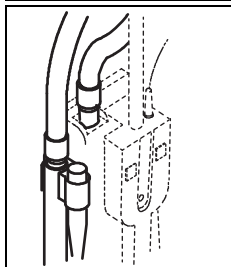

Nota:



El filtro doble bolsa de papel dorsalino va incluido en el envío.

Para cambiar el filtro doble bolsa de papel dorsalino, ver página 71.

Atención:



¡Este dispositivo nunca debe utilizarse sin filtro doble bolsa de papel dorsalino!

Tecnología de aplicación

Máquina	jet 38/50
Limpieza en mojado	No
Limpieza en seco	Sí
Limpieza de parquet y laminado	Sí
Moqueta	Sí

ES

Inicio del trabajo



Atención:

Compruebe antes de empezar la limpieza que no hay ningún objeto en el suelo, como piezas de metal, tornillos, etc.

¡Estos objetos podrían dañar la máquina durante el aspirado!

Nota:



Compruebe que el filtro doble bolsa de papel dorsalino está instalado correctamente y que el volumen de llenado es suficiente.

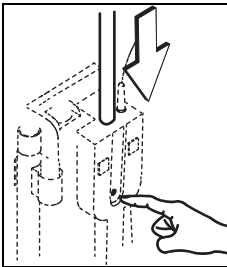

- Pulse el botón de bloqueo y deslice el timón de acero hacia abajo.
- Tome el cable de alimentación de red del gancho del cable.

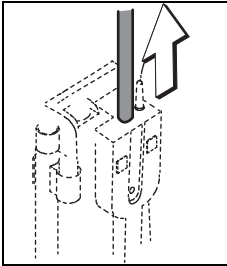

- Tire del timón de acero hacia arriba hasta que encaje.

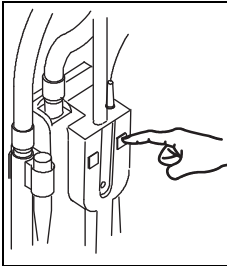

- Encienda la máquina (enchufe + interruptor principal).

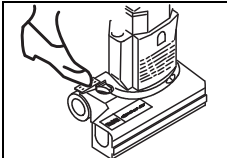

- Sujete el estribo del timón de acero con firmeza y, presionando el pedal de la máquina, llévela a la posición de trabajo.

El cepillo aspirador eléctrico se enciende.

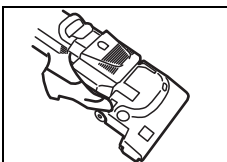

- Configure la máquina para determinados tipos de limpieza, como debajo de las camas, del modo siguiente:
Presione el pedal una vez más en la posición de trabajo hasta que la unidad de aspiración se apoye en el suelo.



Atención:

Si se ilumina la señal roja, corrija la altura del cepillo tal y como se indica más adelante.

Si la señal luminosa roja permanece encendida mucho rato, la moqueta puede sufrir daños.

Indicador LED

Indicador LED	Indicador de estado
Indicador verde	La altura del cepillo está configurada correctamente.
Indicador rojo	Corrija la altura del cepillo, gire el botón de configuración hacia la izquierda o hacia la derecha.



Nota:

Detenga el aspirado momentáneamente, después bloquee la máquina en posición vertical.

El cepillo aspirador eléctrico se apagará para no ocasionar desperfectos en la moqueta.

Trabajar con accesorios

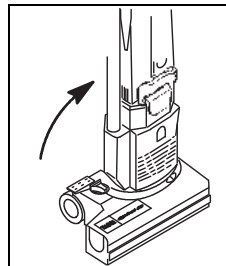

- Bloquee la máquina en posición vertical.

El cepillo aspirador eléctrico se apaga.

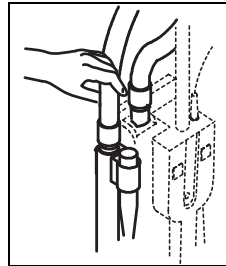

- Conecte, por ejemplo, la boquilla para rincones o la boquilla para polvo en el orificio de la manguera de succión o en la admisión de la cuba.

- Cuando haya terminado de trabajar, vuelva a poner el accesorio en su enganche.

Trabajar con la boquilla de regulación de aire

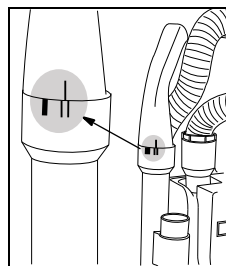

- Retire del enganche de la admisión de la cuba para el accesorio de mano. Ponga la boquilla de regulación de aire en la posición indicada en la imagen.

- Cuando haya terminado de trabajar, vuelva a poner el accesorio en su enganche.

Fin de trabajo

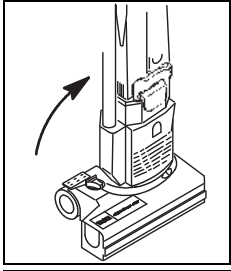

- Bloquee la máquina en posición vertical.

El cepillo aspirador eléctrico se apaga.

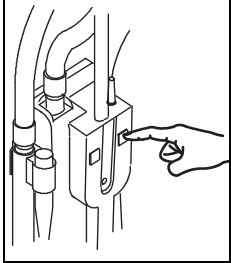

- Apague la máquina (interruptor principal + enchufe).

Nota:



Compruebe que el volumen de llenado del filtro doble bolsa de papel dorsalino es suficiente.

Vacíe el filtro doble bolsa de papel dorsalino como se describe a continuación.

Cambio del filtro doble bolsa de papel dorsalino



Atención:

¡Apague la máquina (interruptor principal + enchufe) cuando realice cambios en ella!

Nota:



Antes de extraer el filtro doble bolsa de papel dorsalino, espere un momento hasta que se asiente el polvo.

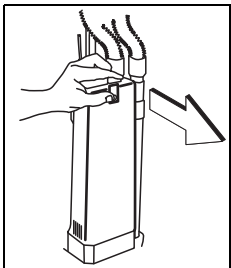

- Pulse el botón de desbloqueo y retire la cubierta de la unidad de aspiración.



- Pulse el botón de bloqueo rojo y deslice el filtro doble bolsa de papel dorsalino lentamente hacia abajo.

- La eliminación del filtro doble bolsa de papel dorsalino lleno debe realizarse según las normativas nacionales.

Colocar el filtro doble bolsa de papel dorsalino

Nota:



Cada tres filtros doble bolsa de papel dorsalino cambiados, deberá limpiarse o cambiarse el filtro de protección del motor (limpieza/cambio del filtro de protección del motor, página 71).

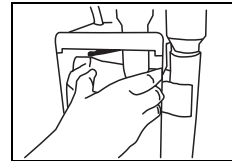

- Deslice el nuevo filtro doble bolsa de papel dorsalino hacia arriba.

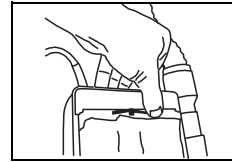

- Pulse el botón rojo de bloqueo y deslice el filtro doble bolsa de papel dorsalino totalmente hacia arriba.
- Suelte el botón de bloqueo.

El filtro doble bolsa de papel dorsalino quedará fijado al borde superior.

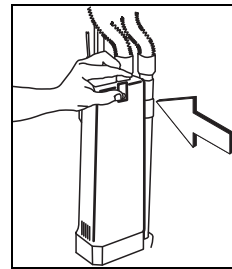

- Cierre la cubierta de la unidad de aspiración.

La cubierta de la unidad de aspiración debe encajar.

Cambio del filtro de protección del motor, del filtro de salida de la unidad de aspiración y del filtro de salida del cepillo aspirador eléctrico.

Nota:



Compruebe periódicamente la suciedad del filtro y cámbielo cuando sea necesario.

Atención:



¡La máquina no debe utilizarse sin filtro!

(1) Filtro de protección del motor, (2) filtro de salida de la unidad de aspiración, (3) filtro de salida del cepillo aspirador eléctrico

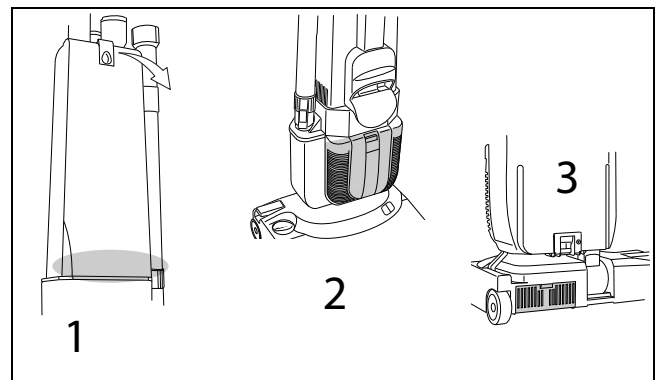

Limpeza del rodillo de los cepillos



Atención:

Peligro de lesión por objetos afilados.

¡Use guantes de protección por su seguridad!

Nota:



Compruebe el desgaste del rodillo del cepillo después de cada uso.

¡Unas cerdas demasiado cortas o un rodillo del cepillo estropeado pueden causar daños en el piso!

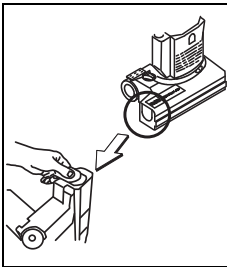

- Deslice la cubierta lateral del compartimento del cepillo.

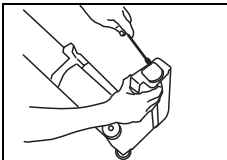

- Levante lentamente con un destornillador el soporte de los rollos.

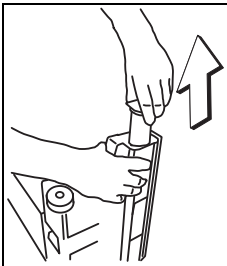

- Saque lentamente el rodillo del cepillo.

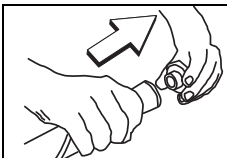

- Retire el soporte de los rollos del rodillo del cepillo.
El soporte de los rollos volverá a utilizarse.

Nota:



Compruebe antes de montarlo la longitud de las cerdas y si es necesario cambiar el rodillo del cepillo.

¡Unas cerdas demasiado cortas o un rodillo del cepillo estropeado pueden causar daños en el piso!

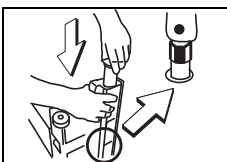

- Limpie el rodillo del cepillo.
- Deslice el rodillo del cepillo con la apertura hexagonal hacia arriba en el compartimento del cepillo.

La marca blanca debe apoyarse sobre una superficie plana (ver imagen).

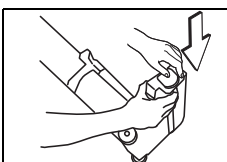

- Presione el soporte para rollos hasta el block de detención.

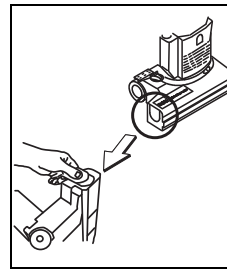

- Introduzca la cubierta lateral.

Limpe la máquina



Atención:

Nunca limpie la máquina con un limpiador de aire comprimido o con un chorro de agua.

El agua que penetra en la máquina, puede producir daños considerables en las piezas mecánicas o eléctricas.

- Limpie la máquina con un trapo húmedo.

Almacenaje/ estacionamiento de la máquina (no operativa)



Nota:

Enrolle el cable principal de forma que quede suelto.

Servicio, mantenimiento y cuidado

El mantenimiento de la máquina es una condición para el funcionamiento sin problemas y la larga vida útil.



Atención:

Deben usarse sólo piezas originales de TASKI, si no se pierde cualquier derecho de garantía y responsabilidad.

Explicación de los símbolos:

◇ = para cada fin de limpieza, ◇◇ = cada semana,
◇◇◇ = cada mes, ⊗ = luz de servicio

Actividad	◇	◇◇	◇◇◇	⊗	Página
Comprobar/cambiar el filtro doble bolsa de papel dorsalino	•				71
Limpiar las herramientas (rodillo del cepillo, etc.)	•				72
Control periódico de la longitud de las cerdas			•		
Cambiar el filtro de salida del cepillo aspirador eléctrico		•			71
Cambiar el filtro de salida de la unidad de aspiración		•			71
Cambiar el filtro de protección del motor		•			71
Limpie la máquina con un trapo húmedo	•				72

Intervalos de servicio

Las máquinas TASKI son máquinas de alta calidad, cuya seguridad ha sido verificada por inspectores autorizados en fábrica. Los componentes eléctricos y mecánicos se ven sometidos tras un uso prolongado al desgaste y al envejecimiento.

- Para mantener la seguridad en el funcionamiento y la disponibilidad, se debe realizar un servicio de mantenimiento cuando se encienda la luz indicadora de mantenimiento (ajuste de fábrica 300 horas de trabajo) o al menos una vez al año.

Nota:



En caso de requisitos extraordinarios y/o un mantenimiento insuficiente deben acortarse los intervalos.

Centro de servicio

En caso de ponerse en contacto con nosotros por una avería o para realizar un pedido, nómbranos primero la denominación del tipo y el número de la máquina.

Estas indicaciones se encuentran en la placa de características de la máquina. En la última página de este manual de instrucciones encontrará la dirección de su servicio oficial TASKI.

Averías

Avería	Posible causa	Solución de la avería	Página
La máquina sin función no puede encenderse	Máquina desconectada	• Conecte el interruptor Encendido/ Apagado	68
	Enchufe de la red no conectado	• Conecte el enchufe de la red al tomacorriente	68
	Cable principal defectuoso	• Sustituir cable principal	
	Interruptor Encendido/Apagado defectuoso	• Contacte con el servicio oficial	
	El motor no gira	• Contacte con el servicio oficial	
El cepillo aspirador eléctrico no gira	La máquina no está en posición de trabajo	• Coloque la máquina en la posición de trabajo.	70
	El motor gira, pero el cepillo no	• Tracción defectuosa • Contacte con el servicio oficial	
Mala capacidad de aspiración	Filtro de protección del motor sucio	• Limpie o sustituya el filtro de protección del motor	71
	Manguera o boquilla de polvo (por ejemplo: trozos de madera, resto de materiales)	• Retire los cuerpos extraños	
	Filtro doble bolsa de papel dorsalino lleno	• Cambie el filtro doble bolsa de papel dorsalino	71
	La cubierta de la unidad de aspiración no está puesta correctamente	• Compruebe la cubierta	
	La manguera no está puesta correctamente	• Compruebe la manguera	
	El accesorio no está puesto correctamente	• Compruebe el accesorio	
Formación de olores	Filtro doble bolsa de papel dorsalino húmedo	• Almacenar en lugar seco	
	Acumulación de humedad	• Cambio del filtro doble bolsa de papel dorsalino	71

Datos técnicos

Máquina	jet 38		jet 50		
Tensión nominal	220-240 V~	120 V~	220-240 V~	120 V~	CA
Frecuencia	50-60	60	50-60	60	Hz
Potencia nominal	880		900		W
Dimensiones (L x An x Al)	26x38x120		26x38x120		cm
Longitud del cable principal	12,5				m
Peso de la máquina máximo para el funcionamiento	7,8		8,3		kg

Valor calculado de acuerdo con IEC 60335-2-69	jet 38/50	
Nivel de intensidad acústica en LpA	69	dB(A)
Desconcierto KpA	2,5	dB(A)
Valor total de vibración	<2,5	m/s ²
Desconcierto K	0,25	m/s ²
Protección contra salpicaduras	IPX0	
Clase de protección	II	

Accesorio

N.º	Artículo	jet 38	jet 50
8502160	Filtro doble bolsa de papel dorsalino (10 por paquete)	X	X
8503640	Filtro de protección del motor (10 por paquete)	X	X
4121380	Filtro de salida del cepillo aspirador eléctrico	X	X
8505110	Filtro de salida de la unidad de aspiración	X	X
8505180	Filtro HEPA (opcional)	X	X

Transporte



Nota:

Transporte la máquina de pie.



Nota:

Asegúrese de que la máquina esté correctamente sujeta y asegurada al vehículo de transporte.

Eliminación



Nota:

La máquina y los accesorios deben desecharse de forma profesional según las normativas nacionales. Su servicio técnico Diversey puede ayudarle.

Tõlkimine originaal kasutusjuhendil

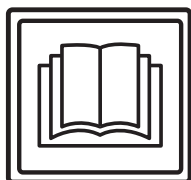

ETTEVAATUST!

Enne esimest kasutuskorda tuleb kasutusjuhend ja ohutusjuhised kindlasti läbi lugeda.

Hoidke kasutusjuhend kergesti kättesaadavas kohas hoolikalt alles, et seda oleks võimalik igal ajal lugeda.

Sümbolite tähendused



Oht!

Sümbol viitab olulisele teabele. Juhiste eiramine võib kaasa tuua ohu inimestele ja/või suure materiaalse kahju!



Tähelepanu!

Sümbol viitab olulisele teabele. Juhiste eiramine võib kaasa tuua rikked ja materiaalse kahju!



Märkus

Sümbol viitab toote efektiivse kasutamise-ga seotud olulisele teabele. Juhiste eiramine võib kaasa tuua rikked!

• See sisaldab juhiseid töösammude kohta, mida peate üksteise järel läbi viima.

Sisukord

Ohutusjuhised	76
Puhastustooted	77
Lisadokumendid	77
Ehitus	78
Enne kasutuselevõttu	79
Töö alustamine	80
Töö lõpetamine	81
Teenindus, hooldus ja korrashoid	83
Tõrked	84
Tehnilised andmed	84
Tarvikud	85
Transport	85
Kõrvaldamine	85

Otstarbekohane kasutamine

Masinaid tohib kasutada tööstuslikul otstarbel (nt hotellides, koolides, haiglates, vabrikutes, ostukeskustes, spordisaalides, büroodes jne).

Järgides rangelt seda kasutusjuhendit, kehtivad eri tüüpide kohta leheküljel 79 nimetatud kasutustehnikad.

Masinad on mõeldud kasutamiseks üksnes sisetingimustes.



Tähelepanu!

Seda masinat ei tohi kasutada kõvade põrandakatete sügavpuhastuseks.



Oht!

Kui masinata muudetakse Diversey loata, võivad ohutusmärgised ja CE-vastavusmärgised kehtivuse kaotada. Masina mitteotstarbekohane kasutamine võib kaasa tuua kehavigastused ning masina- ja keskkonnakahjustused. Sellistel juhtudel kaotavad kõik garantiinõuded kehtivuse.

Ohutusjuhised

TASKI masinad vastavad oma ehitusviisilt ja ehituselt kohalduvate EL-i direktiivide ohutus- ja tervisekaitsealastele, mistõttu on masinatel CE-märgis.



Oht!

Masinat tohivad kasutada üksnes isikud, kes on saanud asjakohase kasutusala koolituse või on oma kasutusoskusi tõestanud ning keda on kasutamiseks volitatud.



Oht!

Masinat ei tohi kasutada isikud, sealhulgas lapsed, kelle füüsilised, organoleptilised või vaimsed võimed on puudulikud või kellel puuduvad vajalik kogemus ja teadmised.

Lapsi tuleb valvata, et nad masinaga ei mängiks.



Oht!

Masinat ei tohi kasutada ruumides, kus hoitakse või töödeldakse plahvatusohtlikke ja kergsüttivaid aineid (nt bensiin, lahustid, kütteeõli, tolm jne).

Elektri- ja mehaanikakomponendid võivad kaasa tuua nende ainete süttimise.



Oht!

Masinat ei tohi kasutada mürgiste, tervist kahjustavate, söövitavate ega ärritavate ainete (nt ohtlik tolm jne) sisseimemiseks. Filtrisüsteem ei suuda selliseid aineid piisavalt filtreerida.

Võimalik on oht kasutaja ja kolmandate isikute tervisele.



Oht!

Järgige kohalikke olusid ning säilitage valvsus kõrvaliste isikute ja laste suhtes! Kiirust tuleb vähendada eelkõige piiratud nähtavusega kohtades nagu ukсед ja kurvid.



Oht!

Selle masinaga ei tohi transportida teisi inimesi ega esemeid.

**Oht!**

Talitlushäirete või defektide korral, samuti ka pärast kokkupõrkeid või ümberminekut peab masina kindlasti üle vaatama volitatud tehnik, enne kui masinat uuesti kasutatakse. Sama kehtib ka siis, kui masin jäetakse vabasse õhku, pannakse vette või kui masin puutub kokku niiskusega.

**Oht!**

Kui on kahjustunud ohutuse seisukohalt olulised osad, nagu nt harjakate, toitejuhe või katted ning voolu all olevatele osadele pääseb seetõttu juurde, tuleb masina kasutamine tingimata katkestada.

**Oht!**

Masinat ei tohi asetada, parkida ega hoida kallakul.

**Oht!**

Kõigi masinal tehtavate tööde ajaks tuleb masin välja lülitada.

**Oht!**

Kontrollige korrapäraselt toitejuhet võimalike defektide või vananemise suhtes ja ärge võtke masinat kasutusse, kui see ei ole laitmatu seisukorras, vaid laske see volitatud tehnikul töökorda seada!

**Oht!**

See masin on mõeldud ainult kuivkasutuseks.

**Tähelepanu!**

Masin peab olema kaitstud omavolilise kasutamise eest. Seepärast pange masin suletud ruumi hoiule, enne kui sellest eemaldute.

**Tähelepanu!**

Masinat tohib kasutada ja hoida üksnes kuivas, tolmuvaeses keskkonnas temperatuuril +10 kuni +35 kraadi.

**Tähelepanu!**

Masina mehaanilisi või elektroonilisi osi võib remontida üksnes volitatud tehnik, kes järgib kõiki siin esitatud ohutusjuhiseid.

**Tähelepanu!**

Kasutada tohib üksnes tööriistu (harju, kettaid vms), mida nimetatakse selles kasutusjuhendis tarvikute hulgas või mida on soovitanud TASKI konsultant. Muud tööriistad võivad ohtu seada masina ohutuse ja funktsioonide toimimise.

**Tähelepanu!**

Järjepidevalt tuleb järgida isikukaitse ja ohutuseeskirju, samuti tootja andmeid puhastusvahendite kasutamise kohta.

**Tähelepanu!**

Toitepistikut on keelatud märgade kätega sisestada ja välja võtta!

**Tähelepanu!**

Kontrollige, kas tüübisildil märgitud nimipinge vastab teie võrgupingele!

**Tähelepanu!**

Jälgige, et te toitejuhet pöörlevate tööriistadega (harjad, kettad vms) ei muljuks ega rebiks või kuumuse, õli ja teravate servadega ei kahjustaks!

**Tähelepanu!**

TASKI masinad ja seadmed on konstrueeritud selliselt, et praeguste teaduslike andmete järgi ei ole masina tekitatud müra või vibratsioon tervisele kahjulik. Vaadake tehnilist teavet leheküljelt 84.

Puhastustooted**Märkus**

TASKI masinad on konstrueeritud selliselt, et nende ja TASKI puhastusvahendite kombineerimisel saavutatakse optimaalsed puhastustulemused. Muud puhastusvahendid võivad põhjustada masina talitlushäireid ja masina või töökeskkonna kahjustusi. Seetõttu soovime kasutada üksnes TASKI puhastustooteid. Tõrked, mis tekivad valede puhastusvahendite kasutamise tõttu, ei kuulu garantii alla.

Lisateabe saamiseks pöörduge oma TASKI hoolduspartneri poole.

Lisadokumendid**Märkus**

Selle masina elektriskeemi leiaste varuosade loendist. Lisateabe saamiseks pöörduge klienditeeninduse poole.

Ehitus

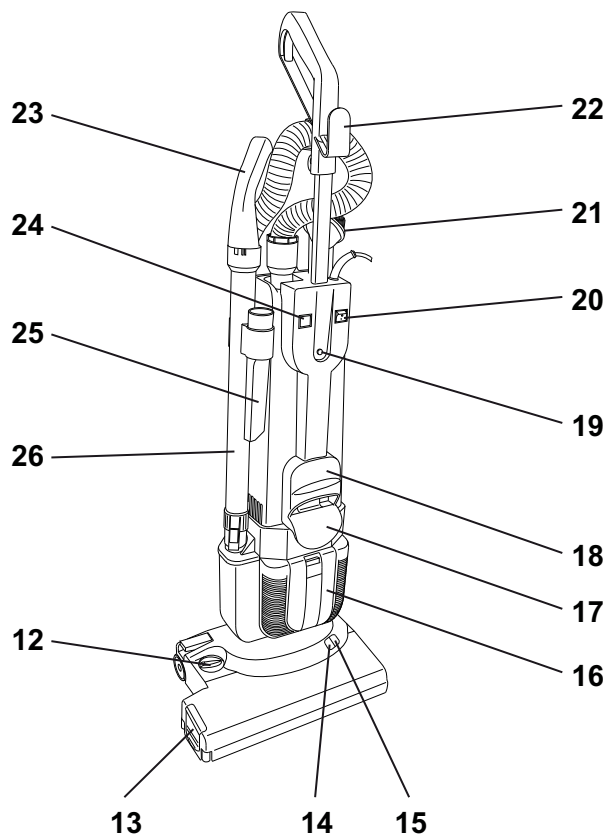
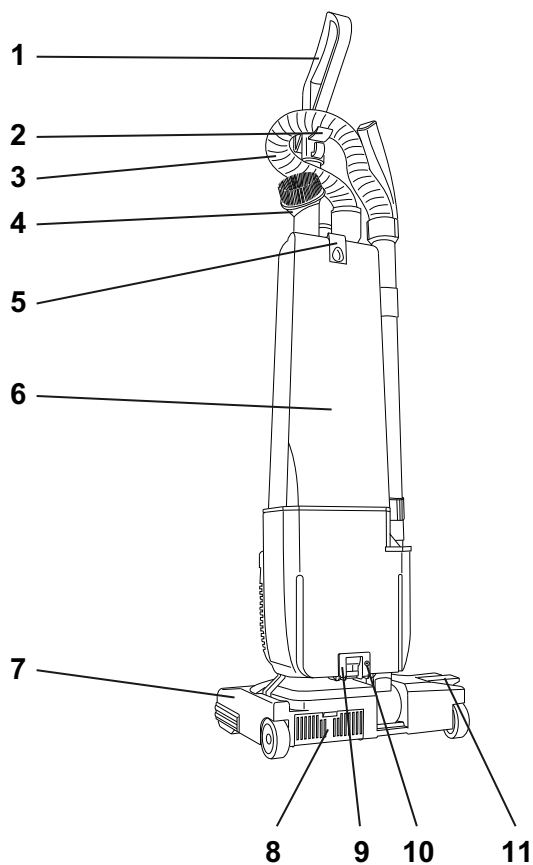

- 1 Käepidemega juhtvarras
- 2 Voolikukonks
- 3 Imivoolik
- 4 Pintselotsak
- 5 Imemisagregaadi kaane vabasti (topelfiltriga paberikott)
- 6 Imemisagregaadi kaas
- 7 Elektriline imihari
- 8 Elektrilise imiharja heitõhufilter
- 9 Lukustus
- 10 Turvakruvi
- 11 Parkimisasendi vabastamise pedaal
- 12 Harja kõrguse seadistusnupp
- 13 Küljekate (harjavalts)
- 14 Roheline näit
- 15 Punane näit
- 16 Heitõhufiltri kaas
- 17 Alumine kaablikonks
- 18 Kandesang
- 19 Lukustusnupp
- 20 Pealüiti
- 21 Võrguühendusjuhe
- 22 Ülemine kaablikonks
- 23 Väärõhudüüsiga käepide
- 24 Näidik: topelfiltriga paberikott on täis
- 25 Praootsak
- 26 Käsitarviku imitoru

Enne kasutuselevõttu

Elektrilise imiharja paigaldamine

Märkus



Masin peab olema välja lülitatud (pealüliti ja toitepistik).

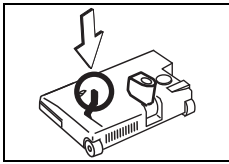

- Asetage elektriline imihari pörandale ja seadke hoob vertikaalsesse asendisse.

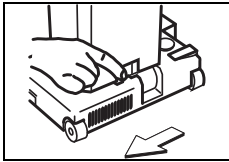

- Pange imemisagregaat elektrilisele imiharjale ja lükake lukustus vasakule (lukustatud).

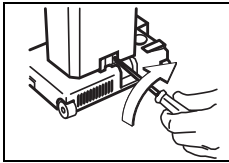

- Keerake turvakruvi päripäeva kinni. *Turvakruvi peab olema ohutuseeskirjade tõttu paigaldatud!*

Juhtvarda paigaldamine

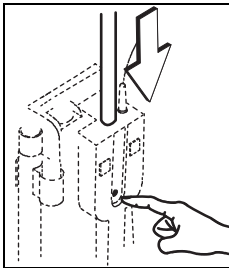

- Lükake juhtvarras alla vajutatud lukustusnupuga avausse, kuni see fikseerub.

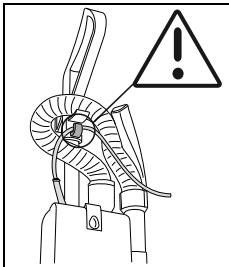

- Pange imuri tarvikud kokku.

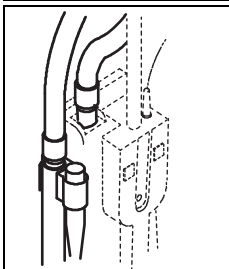

Märkus



Topelfiltriga paberkott sisaldub tarnes. Topelfiltriga paberkoti vahetamise kohta vt lk 81.



Tähelepanu!

Seda seadet ei tohi kunagi kasutada ilma sissepandud topelfiltriga paberkotita!

Kasutustehnikad

Masin	jet 38/50
Märgpuhastus	ei
Kuivpuhastus	jah
Parketi- ja laminaadipuhastus	jah
Vaipkatted	jah

Töö alustamine



Tähelepanu!

Kontrollige enne puhastuse algust, et põrandal ei oleks esemeid nagu metalloosi, kruve jne.

Kui need esemed sisse imetakse, võivad need masinat kahjustada!

Märkus



Kontrollige, kas topelfiltriga paberkott on paigaldatud nõuetekohaselt ja kas täite-mahtu on piisavalt.

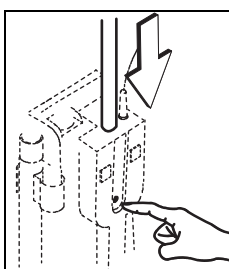

- Vajutage lukustusnuppu ja lükake juhtvarras alla.
- Võtke kaablikonksult võrguühendus-juhe.

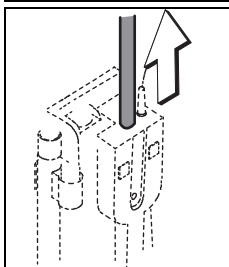

- Tõmmake juhtvarras üles, kuni see fikseerub.

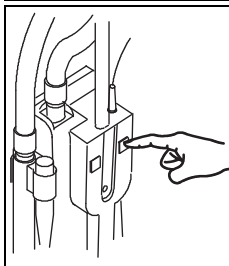

- Lülitage masin sisse (pistik + pealüiti).

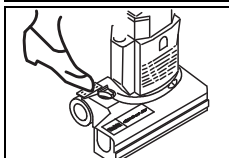

- Hoidke juhtvarda käepidemest kinni ja viige masin pedaali vajutades töö-asendisse.
Elektriline imihari lülitub sisse.

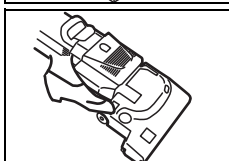

- Kasutage masinat nt voodite alt pu-hastamiseks järgmiselt.
Vajutage tööasendis veelikord pe-daalile, kuni imemisagregaat aset-seb põrandal.



Tähelepanu!

Kui punane näit põleb, siis korrigeerige harja kõrgust, nagu on kirjeldatud allpool.

Kui punane näit põleb liiga kaua, võivad tekkida vaipkatete kahjustused.

LED-näit

LED-näit	Olekunäit
Roheline näit	Harja kõrgus õigesti seadistatud
Punane näit	Korrigeerige harja kõrgust, keerake seadistusnuppu paremale või vasaku-le.



Märkus

Katkestage korraks imemine, seejärel lu-kustage masin vertikaalses asendis.

Elektriline imihari lülitub välja, selleks et vaipkatetel ei tekiks kahjustusi.

Töötamine tarvikutega

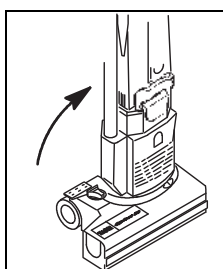

- Lukustage masin vertikaalses asen-dis.
Elektriline imihari lülitub välja.

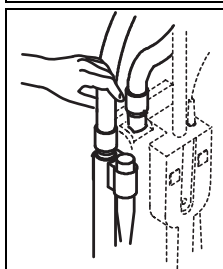

- Pange nt praootsak või pintselotsak imivooliku või imitoru külge.

- Kui olete oma töö lõpetanud, pange tarvikud tagasi hoidi-kusse.

Töötamine väärõhudüüsiga

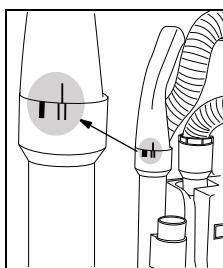

- Tõmmake käsitarviku imitoru hoidi-kust välja. Keerake väärõhudüüs pil-dil näidatud asendisse.

- Kui olete oma töö lõpetanud, pange tarvikud tagasi hoidi-kusse.

Töö lõpetamine

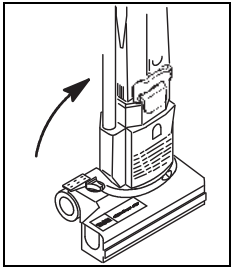

- Lukustage masin vertikaalses asendis.

Elektriline imihari lülitub välja.

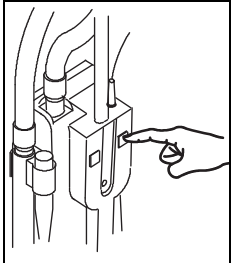

- Lülitage masin välja (pealüli + pistik).

Märkus



Kontrollige, kas topelfiltriga paberkotis on piisavalt täitemahtu.

Tühjendage topelfiltriga paberkott alljärgnevalt kirjeldatud viisil.

Topelfiltriga paberkoti vahetamine



Tähelepanu!

Lülitage masinal tehtavate tööde ajaks masin välja (pealüli + pistik)!

Märkus



Enne kui võtate topelfiltriga paberkoti välja, oodake veidi, kuni tolm on langenud.

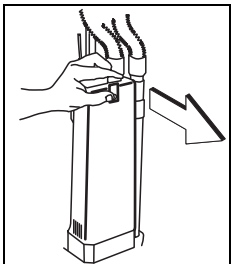

- Vajutage vabastit ja eemaldage imemisagregaadi kaas.

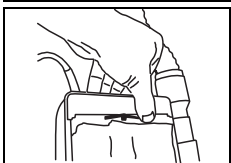

- Vajutage punast lukustust ja lükake topelfiltriga paberkott aeglaselt alla.

- Täis topelfiltriga paberkott tuleb ära visata riiklike jäätme-käitluseeskirjade kohaselt.

Topelfiltriga paberkoti sissepanek

Märkus



Iga kolmanda topelfiltriga paberkoti vahetuse järel tuleb mootorkaitsefilter puhastada või välja vahetada (mootorkaitsefilteri puhastamise/vahetamise kohta vt lk 81).

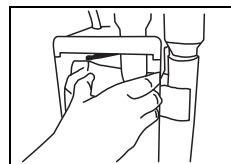

- Lükake uus topelfiltriga paberkott üles.

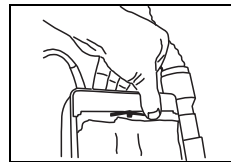

- Vajutage punast lukustust ja lükake topelfiltriga paberkott täiesti üles.
 - Laske lukustus lahti.
- Topelfiltriga paberkott kinnitub ülemisest servast.*

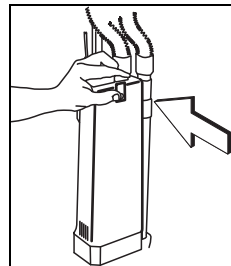

- Sulgege imemisagregaadi kaas.
- Imemisagregaadi kaas peab olema fikseerunud.*

Mootorkaitsefilteri, imemisagregaadi heitõhufiltri, elektrilise imiharja heitõhufiltri vahetamine

Märkus



Kontrollige filtreid korrapäraselt määrdumise suhtes ja vahetage need vajaduse korral välja.

Tähelepanu!



Masinat ei tohi kunagi kasutada ilma filtrita!

(1) mootorkaitsefilter, (2) imemisagregaadi heitõhufilter, (3) elektrilise imiharja heitõhufilter

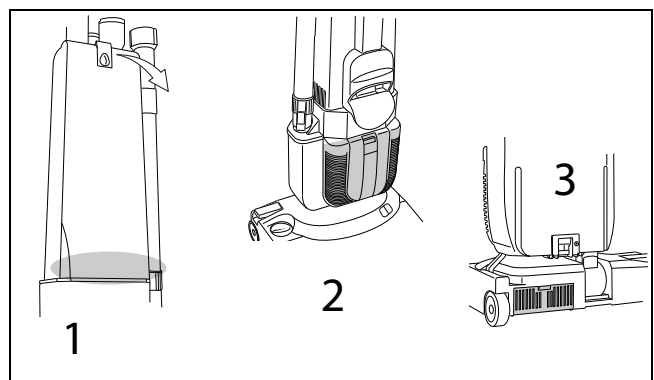

Harjavaltsi puhastamine



Tähelepanu!

Vigastusoht teravate esemete tõttu.
Kandke vigastuste vältimiseks kindaid!



Märkus

Kontrollige pärast iga kasutuskorda harjavaltsi kulumise suhtes.

Liiga lühikesed harjased või kahjustunud harjavalts võivad pörandakatet kahjustada!

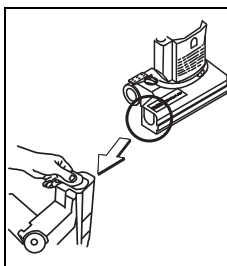

- Lükake küljekate harjakorpusele eemale.

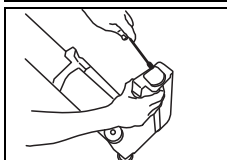

- Kergitage kruvikeerajaga aeglaselt rullhoidikut.

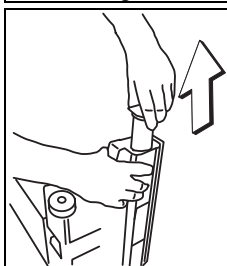

- Tõmmake harjavalts aeglaselt välja.

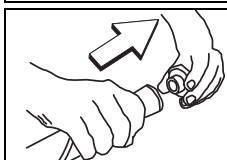

- Võtke rullhoidik harjavaltsilt ära.
Rullhoidikut kasutatakse uuesti.



Märkus

Kontrollige enne paigaldamist harjase pikkust ja vahetage vajaduse korral harjavalts välja.

Liiga lühikesed harjased või kahjustunud harjavalts võivad pörandakatet kahjustada!

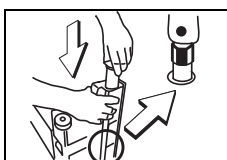

- Puhastage harjavaltsi.
- Lükake harjavalts kuuskantava eespoole harjakorpusesse.
Valge märgistus peab olema suunatud tasasele pinnale (vt pilti).

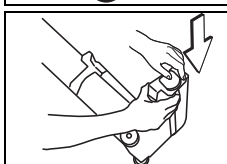

- Vajutage rullhoidik piirikuni.

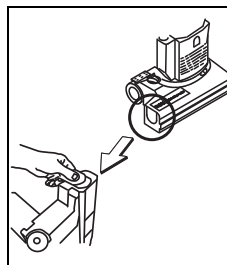

- Lükake küljekate sisse.

Masina puhastamine



Tähelepanu!

Ärge puhastage masinat survepesuri ega veejoaga.

Masinasse tungiv vesi võib põhjustada mehaaniliste või elektriliste osade olulist kahjustumist.

- Pühkige masinat niiske lapiga.

Masina hoiudamine/parkimine (mitte töö ajal)



Märkus

Kerige toitejuhe lõdvalt ümber.

Teenindus, hooldus ja korrashoid

Masina hooldamine on selle laitmatu töö ja pika eluea eeldus.



Tähelepanu!

Kasutada tohib ainult TASKI originaalvaruosi, vastasel juhul kaotab garantii kehtivuse ja tootja ei vastuta tekkivate kahjude eest!

Sümbolite seletus:

◇ = iga puhastuskorra järel, ◇◇ = iga nädal,

◇◇◇ = iga kuu, ⊗ = hoolduslamp

Tegevus	◇	◇◇	◇◇◇	⊗	⌘
Topelfiltriga paberkoti kontrollimine/vahetamine	•				81
Tööriistade puhastamine (harjavalts jne)	•				82
Harjase pikkuse perioodiline kontrollimine			•		
Elektrilise imiharja heitõhufiltri vahetamine		•			81
Imemisagregaadi heitõhufiltri vahetamine		•			81
Mootorikaitsefiltri vahetamine		•			81
Masina puhastamine niiske lapiga	•				82

Hooldusvälbad

TASKI masinad on kvaliteetsed masinad, mille ohutust on tehases katsetanud volitatud kontrollijad. Elektri- ja mehaanikaosad kuluvad ja vananevad pikaajalisel kasutamisel.

- Selleks et tagada masina ohutu kasutamine ja töökorras olek, tuleb see viia hooldusesse 300 töötunni järel või vähemalt kord aastas.



Märkus

Suure töökoormuse ja/või ebapiisava hoolduse puhul on nõutav hooldus lühemate intervallide järel.

Hoolduskeskus

Kui pöördate meie poole seoses talitlustörke või tellimusega, öelge meile alati masina tüübitähis ja number.

Need leiate oma masina tüübisildilt. Kasutusjuhendi viimasel lehel on teile lähima TASKI partneri aadress.

Tõrked

Tõrge	Võimalik põhjus	Tõrke kõrvaldamine	Lk
Funktsioonita masinat ei saa sisse lülitada.	Masin on välja lülitatud	• Lülitage sisse-/välja lüliti sisse	78
	Toitepistik ei ole sisestatud	• Ühendage toitepistik võrgu pistiku-pesaga	78
	Toitejuhe on defektne	• Vahetage toitejuhe välja	
	Sisse-/välja lüliti on defektne	• Pöörduge hoolduspartneri poole	
	Mootor ei pöörle	• Pöörduge hoolduspartneri poole	
Elektriline imihari ei pöörle	Masin ei ole tööasendis	• Pange masin tööasendisse	80
	Mootor pöörleb, aga hari mitte	• Ajam on defektne • Pöörduge hoolduspartneri poole	
Halb imemisvõimsus	Mootorkaitsefilter on määrdunud	• Puhastage või vahetage mootori-kaitsefilter välja	81
	Voolik või tolmutüüs on ummistunud (nt puutükid, riidejäägid)	• Eemaldage võõrkehad	
	Topelfiltriga paberikott on täis	• Vahetage topelfiltriga paberikott välja	81
	Imemisagregaadi kaas ei ole õigesti paigaldatud	• Kontrollige kaant	
	Voolik ei ole õigesti paigaldatud	• Kontrollige voolikut	
	Tarvikud ei ole õigesti paigaldatud	• Kontrollige tarvikuid	
Lõhna teke	Niiske topelfiltriga paberikott	• Hoidke kuivas ruumis	
	Niiskuse kogunemine	• Vahetage topelfiltriga paberikott välja	81

Tehnilised andmed

Masin	jet 38		jet 50		
Nimipinge	220–240 V~	120 V~	220–240 V~	120 V~	AC
Sagedus	50–60	60	50–60	60	Hz
Nimivõimsuse nominaalväärtus	880		900		W
Mõõtmed (p × l × k)	26x38x120		26x38x120		cm
Toitejuhtme pikkus	12.5				m
Masina maksimumkaal töövalmis olekus	7,8		8,3		kg

Kindlaks tehtud väärtused vastavalt standardile IEC 60335-2-69	jet 38/50	
Helirõhutase LpA	69	dB(A)
Ebamäärasus KpA	2.5	dB(A)
Vibratsiooni koguväärtus	<2.5	m/s ²
Ebamäärasus K	0,25	m/s ²
Pritsmeeveekaitse	IPX0	
Kaitseklass	II	

Tarvikud

Nr	Artikkel	jet 38	jet 50
8502160	Topeltriga paberkott (pakis 10 tk)	X	X
8503640	Mootorikaitsefilter (pakis 10 tk)	X	X
4121380	Elektrilise imiharja heitõhufilter	X	X
8505110	Imemisagregaadi heitõhufilter	X	X
8505180	Hepa filter (valikuline)	X	X

Transport



Märkus

Transportige masinat püstiasendis.



Märkus

Veenduge, et masin oleks transpordiva-
hendis kindlalt kinnitatud.

Kõrvaldamine



Märkus

Masin ja selle tarvikud tuleb pärast nende kasutamise lõpetamist kõrvaldada vastavalt riigis kehtivatele eeskirjadele. Teie Di-
versey hoolduspartner saab teid sealjuures abistada.

Käännös alkuperäisestä käyttöohjeesta

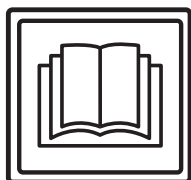

VARO!

Käyttöohje ja turvallisuusohjeet on ehdottomasti luettava ennen koneen käyttöönottoa.

Säilytä käyttöohjetta huolellisesti ja koneen läheisyydessä myöhempää tarvetta varten.

Merkkien selitys



Vaara:

Tämä symboli ilmaisee, että kyseessä on tärkeä tieto. Näiden ohjeiden noudattamatta jättäminen voi aiheuttaa henkilöille vaaratilanteen ja/tai johtaa laajoihin esinevahinkoihin!



Huomioitavaa:

Tämä symboli ilmaisee, että kyseessä on tärkeä tieto. Näiden ohjeiden noudattamatta jättäminen voi johtaa toimintahäiriöihin ja esinevahinkoihin!



Huomioitavaa:

Tämä symboli ilmaisee, että kyseessä on tärkeä tieto, jotta tuotetta voidaan käyttää tehokkaasti. Näiden ohjeiden noudattamatta jättäminen voi johtaa toimintahäiriöihin!

• Se sisältää ohjeita työvaiheisiin, jotka on suoritettava annetussa järjestyksessä.

Sisällysluettelo

Turvallisuusohjeet	86
Puhdistusaineet	88
Laajennetut asiakirjat	88
Koneen rakennekuva	89
Ennen käyttöönottoa	90
Työskentelyn aloittaminen	91
Työskentelyn lopettaminen	92
Palvelu, huolto ja ylläpito	94
Toimintahäiriöt	95
Tekniset tiedot	95
Varusteet (varustevalikoima saattaa vaihdella maittain)	96
Kuljetus	96
Hävittäminen	96

Koneen käyttötarkoitus

Koneet on tarkoitettu ammattikäyttöön (esim. hotelleissa, kouluissa, sairaaloissa, tehtaissa, ostoskeskuksissa, urheiluhalleissa, toimistoissa yms.).

Tätä käyttöohjetta on ehdottomasti noudatettava, ja lisäksi yksittäisille tyypeille ovat voimassa sivulla 90 ilmoitetut käyttötekniikat.

Kone on tarkoitettu käytettäväksi ainoastaan sisätiloissa.



Huomioitavaa:

Tätä konetta ei saa käyttää kovien puu- ja laminaattilattioiden peruspuhdistukseen.



Vaara:

Koneeseen tehtävät muutokset, joihin Diversey ei ole antanut lupaa, johtavat varoitusmerkkien ja CE-vaatimustenmukaisuuden raukeamiseen. Koneen käyttötarkoituksesta poikkeava käyttö voi aiheuttaa henkilövahinkoja sekä johtaa koneen ja työympäristön vaurioitumiseen. Kyseisissä tapauksissa raukeavat yleensä kaikki takuu- ja mahdolliset vastuuvaatimukset.

Turvallisuusohjeet

TASKI-koneet on suunniteltu ja valmistettu siten, että ne täyttävät EU-direktiivien asiaankuuluvat, voimassa olevat turvallisuus- ja terveysvaatimukset, mistä niillä on osoituksena CE-merkki.



Vaara:

Konetta saavat käyttää vain henkilöt, jotka ovat saaneet asianmukaisen koulutuksen koneen käyttöön tai jotka ovat todistaneet olevansa siihen päteviä ja joille on nimenomaan annettu tehtäväksi koneen käyttö.



Vaara:

Tätä konetta eivät saa käyttää lapset eivätkä henkilöt, joilla on rajoittuneet fyysiset, sensoriset tai henkiset kyvyt tai joilla ei ole riittävästi kokemusta tai tietoja koneen käytöstä.

Lisäksi on varmistettava, etteivät lapset leiki tämän koneen kanssa.



Vaara:

Konetta ei saa käyttää tiloissa, joissa säilytetään tai käsitellään räjähdysvaarallisia ja helposti syttyviä aineita (esim. bensiini, liuottimet, polttoöljy, pöly jne.).

Koneen sähköiset tai mekaaniset osat voivat aiheuttaa kyseisten aineiden syttymisen.

**Vaara:**

Konetta ei saa käyttää myrkyllisten, terveydelle haitallisten, syövyttävien tai ärsyttävien aineiden (esim. vaarallisten pölyjen jne.) imemiseen. Suodatinjärjestelmä ei suodata riittävän tehokkaasti tällaisia aineita.

Käyttäjälle ja kolmannelle taholle voi mahdollisesti aiheutua terveydellisiä haittoja.

**Vaara:**

Ota huomioon ympäröivät olosuhteet, kuten kolmannet osapuolet ja lapset! Nopeutta on hiljennettävä erityisesti paikoissa, joissa näkyvyys on rajoitettu, kuten ovien edessä tai kulman takaa lähestyttäessä.

**Vaara:**

Koneella ei saa kuljettaa muita ihmisiä ja esineitä.

**Vaara:**

Toimintahäiriön tai vian ilmetessä sekä törmäyksen tai putoamisen jälkeen valtuutetun asiantuntijan on ennen uudestaan tapahtuvaa käyttöönottoa tarkistettava kone. Sama pätee myös, jos kone on jätetty ulkosalle, upotettu veteen tai se on altistunut kosteudelle.

**Vaara:**

Koneen käyttö on keskeytettävä välittömästi turvallisuudelle merkityksellisten osien vaurioituessa, joita ovat esim. harjan suojus, verkkojohto tai koneen kansiosat, joiden alla on sähköisiä osia!

**Vaara:**

Konetta ei saa pysäyttää, pysäköidä tai varastoida ala- tai ylämäkiin.

**Vaara:**

Kaikkien koneelle tehtävien töiden yhteydessä kone on sammutettava.

**Vaara:**

Tarkista säännöllisesti virtajohtojen mahdolliset viat tai ikääntyminen ja älä ota konetta käyttöön, jos se ei ole täydellisessä kunnossa. Korjauksen saa suorittaa vain valtuutettu sähköasentaja!

**Vaara:**

Tämä kone on tarkoitettu ainoastaan kuivakäyttöön.

**Huomioitavaa:**

Estä koneen luvaton käyttö ja vie se suljetuun tilaan. Vie kone siksi säilytettäväksi suljetussa tilassa ennen kuin poistut koneen luota.

**Huomioitavaa:**

Konetta saa käyttää ja säilyttää vain kuivassa, pölyttömässä ympäristössä yli +10 ja alle +35 asteen lämpötiloissa.

**Huomioitavaa:**

Vain valtuutetut asiantuntijat, jotka ovat perillä kaikista tässä käyttöohjeessa annetuista merkityksellisistä turvallisuusmääräyksistä, saavat suorittaa koneen mekaanisten tai sähköisten osien korjaustyöt.

**Huomioitavaa:**

Käytä koneessa vain näissä käyttöohjeissa mainittuja tai TASKI yhteistyökumppanisi suosittelemia varusteita (harja, vetoalusta, jne.), muiden varusteiden käyttö voi vaikuttaa koneen turvalliseen käyttöön. Muut varusteet voivat heikentää koneen turvallisuuden ja sen toimintoja.

**Huomioitavaa:**

Henkilönsuojelua ja tapaturmantorjuntaa koskevia kansallisia määräyksiä ja myös valmistajan tietoja puhdistusaineiden käytöstä on johdonmukaisesti noudatettava.

**Huomioitavaa:**

Verkkopistoketta ei saa liittää eikä irrottaa märillä käsillä!

**Huomioitavaa:**

Tarkista, että käyttämäsi verkkojännite vastaa koneen tyyppikilvessä ilmoitettua verkkojännitettä!

**Huomioitavaa:**

Varmista, etteivät pyörivät varusteet (harjat, vetoalustat ja laikat) purista tai revi verkkojohtoa ja etteivät öljyt, kuumuus ja terävät reunat vauriota johtoa!

**Huomioitavaa:**

TASKI-koneet ja -laitteet suunnitellaan siten, että nykytietämyksen mukaan voidaan sulkea pois esiintyvien äänten ja värinöiden aiheuttamat terveysriskit. Katso Tekniset tiedot sivulta 95.

Puhdistusaineet



Huomioitavaa:

TASKI-koneet on suunniteltu siten, että ne saavuttavat yhdessä TASKI-puhdistusaineiden kanssa optimaaliset puhdistustulokset.

Muut puhdistusaineet voivat johtaa koneen tai työympäristön toimintahäiriöihin ja koneen vaurioihin.

Tästä syystä suosittelemme käyttämään ainoastaan TASKI-puhdistusaineita.

Takuu ei kata toimintahäiriöitä, jotka aiheutuvat väärin puhdistusaineiden käytöstä.

Lisätietoja saat TASKI-huoltokumppanilta.

Laajennetut asiakirjat



Huomioitavaa:

Koneen sähkökaavio löytyy varaosaluettelosta.

Ota yhteyttä asiakaspalveluun lisätietojen saamiseksi.

Koneen rakennekuva

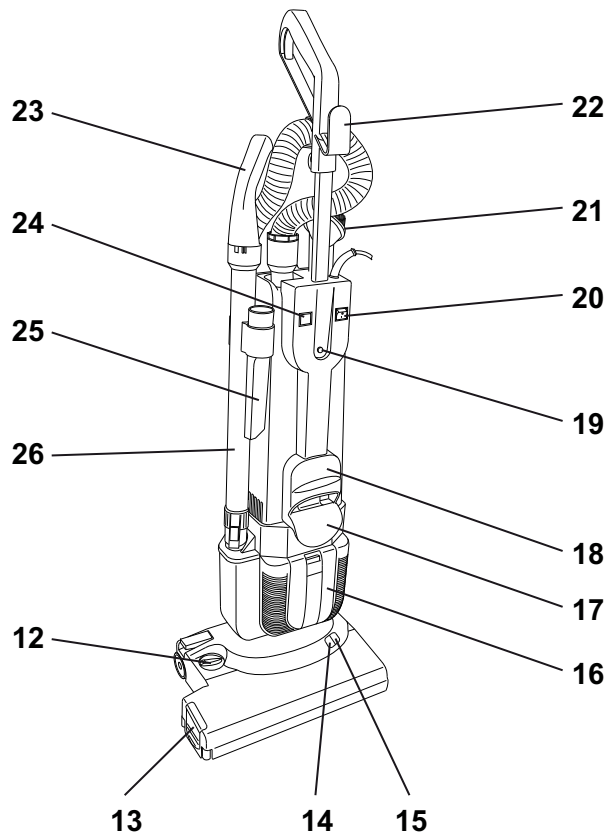
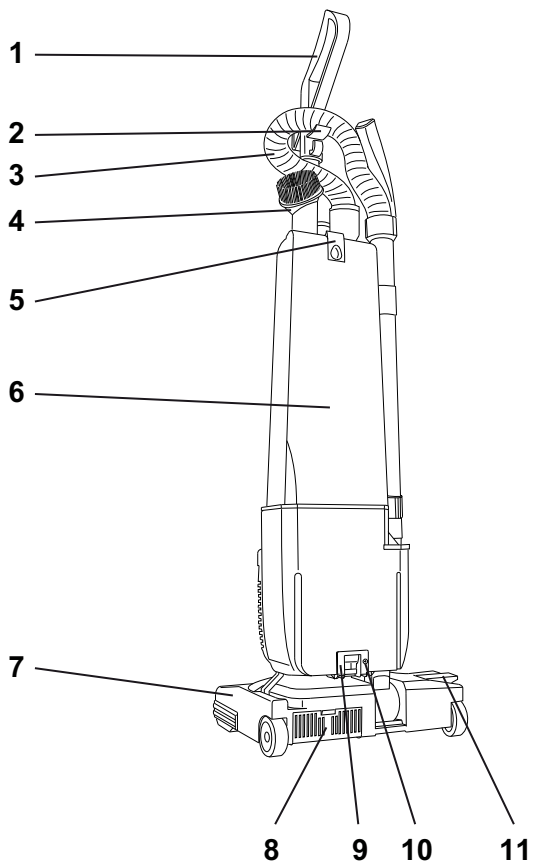

- 1 Kahvallinen ohjausvarsi
- 2 Letkukoukku
- 3 Imuletku
- 4 Tekstiilisuutin
- 5 Imuyksikön kannen vapautin (kaksinkertainen paperipölypussi)
- 6 Imuyksikön kansi
- 7 Sähköimuharja
- 8 Sähköimuharjan poistoilmasuodatin
- 9 Lukitus
- 10 Turvaruuvi
- 11 Pysäköintiasennon vapautuspoljin
- 12 Harjan korkeuden säätönappi
- 13 Sivukansi (harjatela)
- 14 Vihreä merkkivalo
- 15 Punainen merkkivalo
- 16 Poistoilmasuodattimen kansi
- 17 Alajohtokoukku
- 18 Kantokahva
- 19 Lukitusnappi
- 20 Pääkytkin
- 21 Virtajohto
- 22 Yläjohtokoukku
- 23 Kahva ja ilmansäätösuutin
- 24 Kaksinkertainen paperipölypussi täynnä -merkkivalo
- 25 Rakosuutin
- 26 Tuloputki lisävarusteille

Ennen käyttöönottoa

Sähköimuharjan asentaminen



Huomioitavaa:

Koneen on oltava kytkettynä pois päältä (pääkytkin ja pistoke).

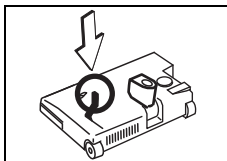

- Aseta sähköimuharja lattialle ja käännä vipu pystyasentoon.

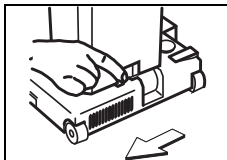

- Liitä imuyksikkö sähköimuharjan päälle ja siirrä lukitusvipu vasemmalle (lukittu).

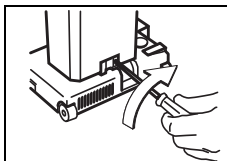

- Kierrä turvaruuvia myötäpäivään.
Turvaruuvi tulee kiinnittää turvallisuusmääräysten vuoksi!

Ohjausvarren asentaminen

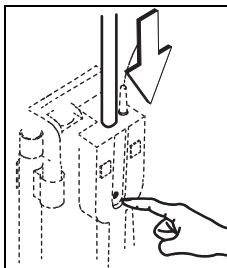

- Työnnä ohjausvartta aukkaan lukitusnappi painettuna, kunnes se loksahtaa paikoilleen.

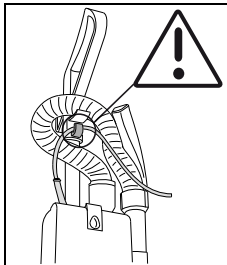

- Kokoa imurin lisävarusteet.

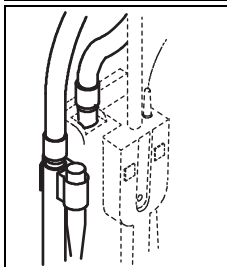

Huomioitavaa:

Kaksinkertainen paperipölypussi sisältyy toimitukseen.

Kaksinkertaisen paperipölypussin vaihto-ohjeet ovat sivulla 92.



Huomioitavaa:

Tätä laitetta ei saa koskaan käyttää ilman kaksinkertaista paperipölypussia.

Soveltuvat menetelmät

Kone	jet 38/50
Märkäpuhdistus	ei
Kuivapuhdistus	kyllä
Parketti- ja laminaattilattioiden puhdistus	kyllä
Kokolattiamatot	kyllä

Työskentelyn aloittaminen



Huomioitavaa:

Tarkista ennen puhdistamista, ettei lattialla ole mitään esineitä, kuten metalliosia tai ruuveja.

Jos näitä esineitä imuroidaan, ne voivat vaurioittaa konetta.

Huomioitavaa:



Tarkista, onko kaksinkertainen pölypussi kiinnitetty asianmukaisesti ja onko täyttötillaa riittävästi.

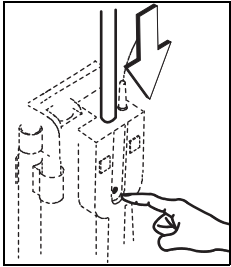

- Paina lukitusnuppia ja työnnä ohjausvarsi alas.
- Ota virtajohto johtokoukusta.

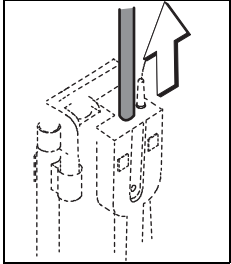

- Vedä ohjausvarrtta ylös, kunnes se loksauttaa paikoilleen.

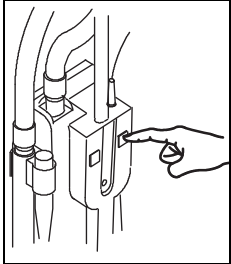

- Kytke kone päälle (pistoke ja pääkytkin).

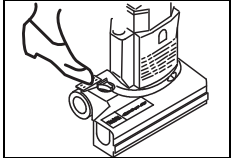

- Pidä kiinni ohjausvarren kahvasta ja siirrä kone työskentelyasentoon painamalla poljinta.
Sähköimuharja kytkeytyy päälle.

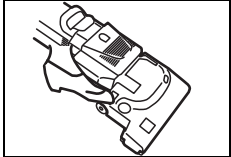

- Säädä kone esimerkiksi sängyn alta puhdistamista varten seuraavasti:
Paina työskentelyasennossa uudelleen poljinta, kunnes imuysikkö on kiinni lattiassa.



Huomioitavaa:

Jos punainen merkkivalo palaa, säädä harjan korkeutta seuraavasti.

Jos punainen merkkivalo palaa liian kauan, seurauksena voi olla kokolattiamaton vaurioituminen.

Merkkivalo

Merkkivalo	Tilan osoitin
Vihreä merkkivalo	Harjan korkeus säädetty oikein
Punainen merkkivalo	Säädä harjan korkeutta, kierrä säätönuppia oikealle tai vasemmalle.



Huomioitavaa:

Keskeytä imurointi hetkeksi ja lukitse kone sitten pystyasentoon.

Sähköimuharja kytkeytyy tällöin pois päältä, jotta mattoihin ei voi tulla vaurioita.

Lisätarvikkeiden käyttö

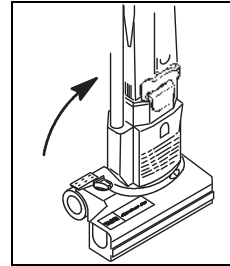

- Lukitse kone pystyasentoon.
Sähköimuharja kytkeytyy pois päältä.

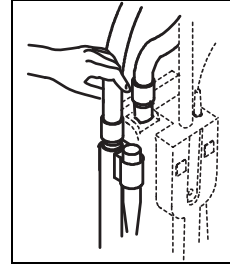

- Liitä esimerkiksi rakosuutin tai tekstiilisuuin imuletkuun tai tuloputkeen.

- Kun olet valmis, kiinnitä lisätarvikkeet takaisin pidikkeeseen.

Ilmansäätösuuttimen käyttö

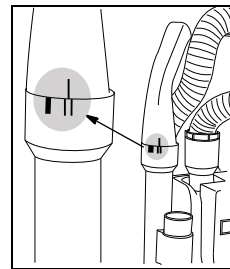

- Vedä lisätarvikkeiden kanssa käytävä tuloputki irti pidikkeestä. Kierrä ilmansäätösuuutin kuvassa näkyvään asentoon.

- Kun olet valmis, kiinnitä lisätarvikkeet takaisin pidikkeeseen.

Työskentelyn lopettaminen

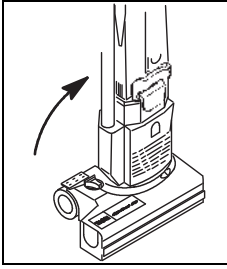

- Lukitse kone pystyasentoon.
Sähköimuharja kytkeytyy pois päältä.

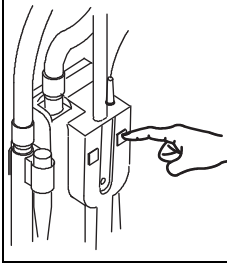

- Käynnistä kone (pääkytkin ja pistoke).



Huomioitavaa:

Tarkista, onko kaksinkertaisessa paperipölypussissa riittävästi täyttötilaa. Tyhjennä kaksinkertainen paperipölypussi seuraavasti.

Kaksinkertaisen paperipölypussin vaihtaminen



Huomioitavaa:

Kytke kone pois päältä (pääkytkin ja pistoke), jos aiot käsitellä konetta!



Huomioitavaa:

Anna pölyn laskeutua ennen paperipölypussin poistamista.

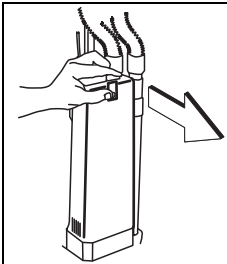

- Paina vapautinta ja irrota imuysikön kansi.



- Paina punaista lukitusvipua ja työnnä kaksinkertaista paperipölypussia hitaasti alaspäin.

- Täynnä olevan kaksinkertaisen paperipölypussin hävittäminen on suoritettava kansallisten määräysten mukaan.

Kaksinkertaisen paperipölypussin kiinnittäminen



Huomioitavaa:

Kaksinkertaisen paperipölypussin joka kolmannen vaihdon jälkeen moottorin suo-
jasuodatin tulee puhdistaa tai vaihtaa (oh-
jeet moottorin suojasuodattimen
puhdistamiseen/vaihtamiseen ovat sivulla
92).

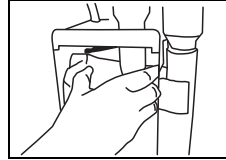

- Työnnä uusi kaksinkertainen paperipölypussi ylös.

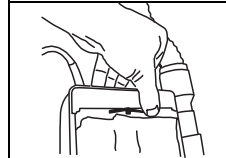

- Paina punaista lukitusvipua ja työnnä kaksinkertainen paperipölypussi ylös asti.

- Vapauta lukitusvipu.

Kaksinkertainen paperipölypussi kiinnitetään yläreunasta.

- Sulje imuysikön kansi.

Imuysikön kannen tulee loksahda paikoilleen.

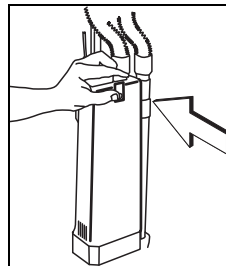

Moottorin suojasuodattimen, imuysikön poistoilmasuodattimen ja sähköimuharjan poistoilmasuodattimen vaihtaminen



Huomioitavaa:

Tarkista säännöllisesti, onko suodattimes-
sa likaa, ja vaihda tarvittaessa.



Huomioitavaa:

Tätä konetta ei saa koskaan käyttää ilman suodatinta!

(1) Moottorin suojasuodatin, (2) imuysikön poistoilmasuodatin, (3) sähköimuharjan poistoilmasuodatin

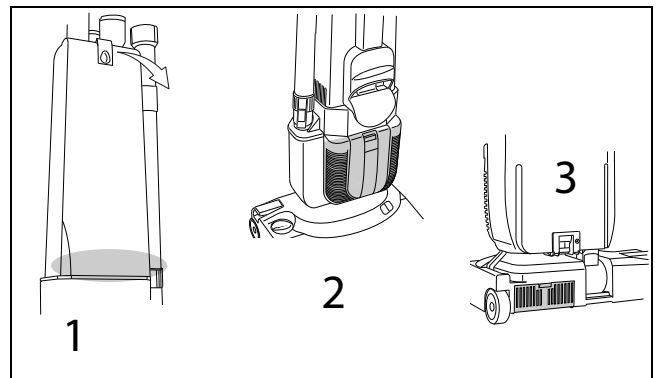

Harjattelan puhdistus



Huomioitavaa:

Terävät osat aiheuttavat loukkaantumisvaaran.

Suojaudu käyttämällä suojakäsineitä!



Huomioitavaa:

Tarkista harjattelan kuluneisuus jokaisen käytön jälkeen.

Lyhyistä harjaksista tai vaurioituneesta harjattelasta voi aiheutua lattiavaurioita.

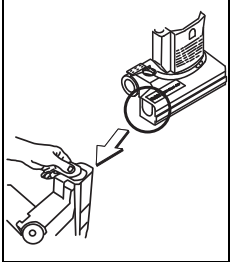

- Työnnä sivukansi irti harjakotelosta.

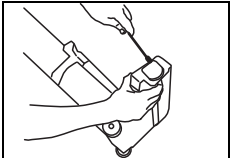

- Nosta telan pidikettä hitaasti ruuvi-meisselillä.

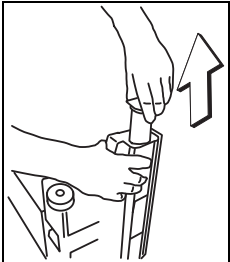

- Vedä harjatela hitaasti ulos.

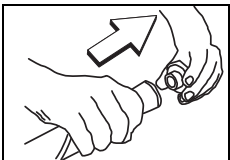

- Irrota telan pidike harjattelasta.
Telan pidikettä käytetään uudelleen.



Huomioitavaa:

Tarkista harjaksien pituus ja vaihda harjatela tarvittaessa ennen asentamista.

Lyhyistä harjaksista tai vaurioituneesta harjattelasta voi aiheutua lattiavaurioita.

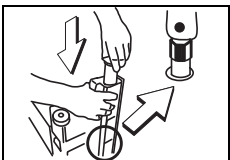

- Puhdista harjatela.
- Työnnä harjatela kuusiokoloaukko edellä harjakoteloon.
Valkoisen merkin tulee olla suorassa linjassa (katso kuva).

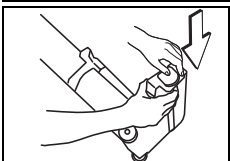

- Paina telan pidikettä pysäyttimen estimeen asti.

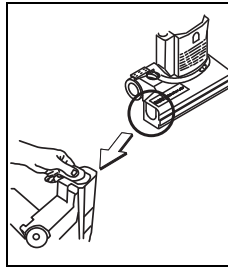

- Kiinnitä sivukansi paikoilleen.

Koneen puhdistus



Huomioitavaa:

Älä koskaan puhdista konetta korkeapainepesurilla tai vesisuihkulla.

Koneen sisään tunkeutuva vesi voi johtaa mekaanisten ja sähköisten osien huomattavaan vahingoittumiseen.

- Pyyhi kone kostealla siivouspyyhkeellä.

Koneen säilytys/pysäköinti (ei toiminnassa)



Huomioitavaa:

Keri virtajohto väljästi.

Palvelu, huolto ja ylläpito

Koneen huolto on edellytys virheettömälle toiminnalle ja pitkälle käyttöiälle.



Huomioitavaa:

Ainoastaan TASKI-alkuperäisosa saa käyttää, muussa tapauksessa kaikki takuu- ja vastuuvaatimukset mitätöityvät!

Merkkien selitys:

◇ = jokaisen käytön jälkeen, ◇◇ = viikoittain,

◇◇◇ = kuukausittain, ⊗ = huoltolamppu

Toimenpide	◇	◇◇	◇◇◇	⊗	Sivu
Kaksinkertaisen paperipölypussin tarkistaminen/vaihtaminen	•				92
Työkalun puhdistus (harjatela jne.)	•				93
Harjaksien pituuden säännöllinen tarkistus			•		
Sähköimuharjan poistoilmasuodattimen vaihto		•			92
Imuysikön poistoilmasuodattimen vaihto		•			92
Moottorin suojasuodattimen vaihto		•			92
Koneen puhdistus kostealla siivouspyyhkeellä	•				93

Huoltovälit

TASKI-koneet valmistetaan noudattaen parhaita laatustandardeja ja niiden käyttöturvallisuus varmistetaan tehtaalla valmistettujen tarkastajien toimesta. Koneen sähköiset ja mekaaniset osat kuitenkin kuluvat ja ikääntyvät normaalisti pitkän käyttöiän aikana.

- Käyttövarmuuden ja toimintavalmiuden aikaansaamiseksi on suoritettava huolto huoltovälin merkkivalon palaessa (tehdassäättö 300 työtuntia) tai vähintään kerran vuodessa.



Huomioitavaa:

Mikäli laitetta käytetään poikkeuksellisissa tai raskaissa olosuhteissa tai sen päivittäinen kunnossapito laiminlyödään, suosittelemme lyhempiä huoltovälejä.

Tekninen asiakaspalvelu

Jos otat meihin yhteyttä toimintahäiriön tai tilauksen vuoksi, mainitse aina meille tyyppimerkintä ja koneen numero.

Kyseiset tiedot löytyvät koneen tyyppikilvestä. Tämän käyttöohjeen viimeiseltä sivulta löytyvät lähellä sijaitsevien TASKI-huoltokumppaneiden osoitteet.

Toimintahäiriöt

Toimintahäiriö	Mahdollinen syy	Toimintahäiriön korjaus	Sivu
Kone ei toimi	Kone on sammutettu	• Kytke virtakytkin päälle	89
	Verkkopistoketta ei ole liitetty	• Liitä verkkopistoke verkkopistorasiaan	89
	Verkkojohto on viallinen	• Vaihda verkkojohto	
	Virtakytkin viallinen	• Ota yhteyttä huoltokumppaniin	
	Moottori ei pyöri	• Ota yhteyttä huoltokumppaniin	
Sähköimuharja ei pyöri	Kone ei ole työskentelyasennossa	• Siirrä kone työskentelyasentoon	91
	Moottori pyörii, mutta harja ei	• Käyttökoneisto viallinen • Ota yhteyttä huoltokumppaniin	
Huono imuteho	Moottorin suojasuodatin likainen	• Puhdista tai vaihda moottorin suo- jasuodatin	92
	Letku tai huonekalusuutin tukkeutu- nut (esim. puukappaleet, ainejää- mät)	• Poista lika ja roskat	
	Kaksinkertainen paperipölypussi täynnä	• Vaihda kaksinkertainen paperipö- lypussi	92
	Imuysikön kansi ei ole oikein pai- koillaan	• Tarkista kansi	
	Letkua ei ole asennettu oikein	• Tarkista letku	
	Lisätarvikkeet eivät ole oikein pai- koillaan	• Tarkista lisätarvikkeet	
Hajun muodostuminen	Kosteaa kaksinkertainen paperipöly- pussi	• Säilytä kuivassa tilassa	
	Kosteuden kertyminen	• Kaksinkertaisen paperipölypussin vaihtaminen	92

FI

Tekniset tiedot

Kone	jet 38		jet 50		
	220–240 V~	120 V~	220–240 V~	120 V~	
Nimellisjännite	220–240 V~	120 V~	220–240 V~	120 V~	AC
Taajuus	50–60	60	50–60	60	Hz
Nimellisteho	880		900		W
Mitat (p x l x k)	26x38x120		26x38x120		cm
Pitkä verkkojohto	12,5				m
Koneen paino käyttövalmiina	7,8		8,3		kg

Mitatut arvot normin IEC 60335-2-69 mukaan	jet 38/50	
Äänipainetaso LpA	69	dB(A)
Mahdollinen ero KpA	2,5	dB(A)
Väriäntaso	<2,5	m/s ²
Mahdollinen ero K	0,25	m/s ²
Roiskevesisuojausluokka	IPX0	
Suojausluokka	II	

Varusteet (varustevalikoima saattaa vaihdella maittain)

Tuotenumero	Tuote	jet 38	jet 50
8502160	Kaksinkertainen paperipölypussi (10 kpl:n pakkaus)	X	X
8503640	Moottorin suojasuodatin (10 kpl:n pakkaus)	X	X
4121380	Sähkömuharjan poistoilmasuodatin	X	X
8505110	Imuyksikön poistoilmasuodatin	X	X
8505180	Hepa-suodatin (valinnainen)	X	X

Kuljetus



Huomioitavaa:

Kuljeta kone aina pystyasennossa.



Huomioitavaa:

Varmista, että kone on kiinnitetty hyvin kuljetusajoneuvoon ja että se ei pääse kaatumaan.

Hävittäminen



Huomioitavaa:

Kone ja sen osat on käyttöään päätyttyä hävitettävä kansallisia määräyksiä noudattaen. Diversey-huoltokumppanisi voi auttaa sinua siinä.

Traduction des instructions d'utilisation originales

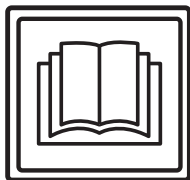

ATTENTION !

Avant la première mise en service, lisez impérativement les instructions d'utilisation et de sécurité.

Conservez soigneusement les instructions d'utilisation à portée de main afin de pouvoir les consulter à tout moment.

Légende



Prudence:

Ce symbole indique des informations importantes. Le non-respect de ces remarques peut entraîner un danger pour les personnes et / ou des dommages matériels importants !



Attention:

Ce symbole indique des informations importantes. Le non-respect de ces remarques peut entraîner des défauts et des dommages matériels !



Remarque:

Ce symbole indique des informations importantes en lien avec l'utilisation efficace du produit. Le non-respect de ces remarques peut entraîner des défauts !

• Comporte des remarques sur les opérations de travail que vous devez effectuer l'une après l'autre.

Table des matières

Instructions de sécurité	97
Produits de nettoyage	99
Documents détaillés	99
Vue d'ensemble	100
Avant la mise en service	101
Démarrer les opérations	102
Fin des opérations	103
Service, maintenance et entretien	105
Défauts	106
Données techniques	106
Accessoires	107
Transport	107
Mise au rebut	107

Usage normal de la machine

Les machines sont conçues pour une utilisation industrielle (par ex. dans des hôtels, écoles, hôpitaux, usines, centres commerciaux, gymnases, bureaux, etc.).

Les techniques d'application indiquées à la page 101 sont valables pour les modèles individuels dans le strict respect des présentes instructions d'utilisation.

Ces machines sont exclusivement conçues pour une utilisation à l'intérieur.



Attention:

Cette machine ne doit pas être utilisée pour le nettoyage en profondeur de revêtements de sol durs.



Prudence:

Si la machine subit des changements non autorisés par Diversey, les signaux de sécurité et le marquage CE seront invalides. Une utilisation de la machine contraire à l'usage normal de la machine peut entraîner des blessures et des dommages de la machine et de l'environnement de travail. De manière générale, cela entraîne dans ce cas l'annulation de toute garantie et droits éventuels de réclamation.

Instructions de sécurité

Par leur conception et construction, les machines TASKI sont conformes aux exigences fondamentales de sécurité et de santé en vigueur des directives CE et sont donc pourvues du marquage CE.



Prudence:

La machine doit uniquement être utilisée par des personnes correctement formées à son utilisation ou ayant prouvé leur capacité à l'utiliser et étant explicitement chargées de son utilisation.



Prudence:

La machine ne doit pas être utilisée par des personnes, y compris des enfants, avec des capacités physiques, sensorielles ou mentales réduites ou qui n'ont pas l'expérience et les connaissances nécessaires.

Surveiller les enfants et veiller à ce qu'ils ne jouent pas avec la machine.



Prudence:

La machine ne doit pas être utilisée dans des pièces dans lesquelles des substances à risque d'explosion ou facilement inflammables (par ex. essence, solvants, huile de chauffage, poussières, etc.) sont entreposées ou utilisées.

Les composants électriques ou mécaniques pourraient entraîner l'inflammation de ces substances.

**Prudence:**

La machine ne doit pas être utilisée pour l'aspiration de substances toxiques, dangereuses pour la santé, caustiques ou irritantes (par ex. poussière dangereuse, etc.). Le système de filtration ne retient pas suffisamment les substances de ce type.

Il n'est alors pas possible d'exclure d'éventuels troubles médicaux pour l'utilisateur et les tiers.

**Prudence:**

Faites attention à la situation locale ainsi qu'aux tiers et aux enfants ! Vous devez en particulier ralentir la vitesse à proximité d'emplacement difficilement visibles tels que devant des portes ou des courbes.

**Prudence:**

Cette machine ne doit pas servir au transport de personnes ou d'objets.

**Prudence:**

Dans le cas d'une erreur de fonctionnement, d'un défaut et après une collision ou une chute, la machine doit être examinée par un technicien compétent avant la prochaine utilisation. Cela vaut également si la machine a été laissée à l'extérieur, plongée dans l'eau ou exposée à l'humidité.

**Prudence:**

En cas de dommages de pièces liées à la sécurité comme le capot de brosse, le cordon d'alimentation principale ou les couvercles de protection menant aux pièces transportant le courant, arrêter la machine immédiatement !

**Prudence:**

La machine ne doit pas être stationnée, garée ou stockée en pente.

**Prudence:**

Pour tous les travaux sur la machine, celle-ci doit être coupée.

**Prudence:**

Vérifiez régulièrement le cordon d'alimentation principale pour détecter d'éventuels défauts ou de traces de vieillissement et n'utilisez pas la machine si elle n'est pas en parfait état. Le cas échéant, faites-la réparer par un électricien agréé.

**Prudence:**

Cette machine est exclusivement conçue pour une application sèche.

**Attention:**

La machine doit être protégée contre toute utilisation non autorisée. Entrez la machine dans une pièce fermée avant de vous éloigner de la machine.

**Attention:**

La machine doit uniquement être utilisée et entreposée dans un environnement sec, à faible teneur en poussière, à des températures comprises entre +10 et +35 °C.

**Attention:**

Les travaux de réparation sur des pièces mécaniques ou électriques de la machine ne doivent être effectués que par des techniciens compétents habitués à toutes les consignes de sécurité pertinentes.

**Attention:**

N'utilisez que des outils (brosses, pads ou autres) définis dans les présentes instructions d'utilisation parmi les accessoires ou recommandés par le conseiller TASKI. Les autres brosses sont susceptibles de gêner la sécurité et les fonctions de la machine.

**Attention:**

Respectez systématiquement les prescriptions nationales concernant la protection des personnes et la prévention des accidents ainsi que les indications du fabricant concernant l'utilisation de produits nettoyants.

**Attention:**

Il est interdit de brancher ou débrancher la fiche d'alimentation avec les mains mouillées !

**Attention:**

Vérifiez si la tension nominale indiquée sur la plaque signalétique correspond à la tension de secteur sur votre site !

**Attention:**

Veiller à ce que les outils rotatifs (brosses, pads ou autres) ne puissent pas écraser, arracher ou endommager le cordon d'alimentation principale du fait de la chaleur, de l'huile et des bords acérés !

**Attention:**

Les machines et appareils TASKI sont construits de telle façon que, par l'état actuelle des connaissances scientifiques, les dangers sanitaires provenant des émissions de bruit ou de vibrations sont écartés.

Voir les Données techniques à la page 106.

Produits de nettoyage**Remarque:**

Les machines TASKI sont construites de manière à fournir les meilleurs résultats possibles avec les produits de nettoyage TASKI.

Utiliser d'autres produits de nettoyage peut entraîner un fonctionnement défectueux ou des dommages sur la machine ou l'environnement de travail.

Nous vous recommandons ainsi de n'utiliser que des produits de nettoyage TASKI.

Les défauts résultants de l'utilisation de mauvais produits de nettoyage ne sont pas couverts par la garantie.

Pour plus d'informations, veuillez vous adresser à votre partenaire de service TASKI.

Documents détaillés**Remarque:**

Le schéma électrique correspondant à cette machine est fourni dans la liste des pièces détachées.

Contactez le service clientèle pour de plus amples informations.

Vue d'ensemble

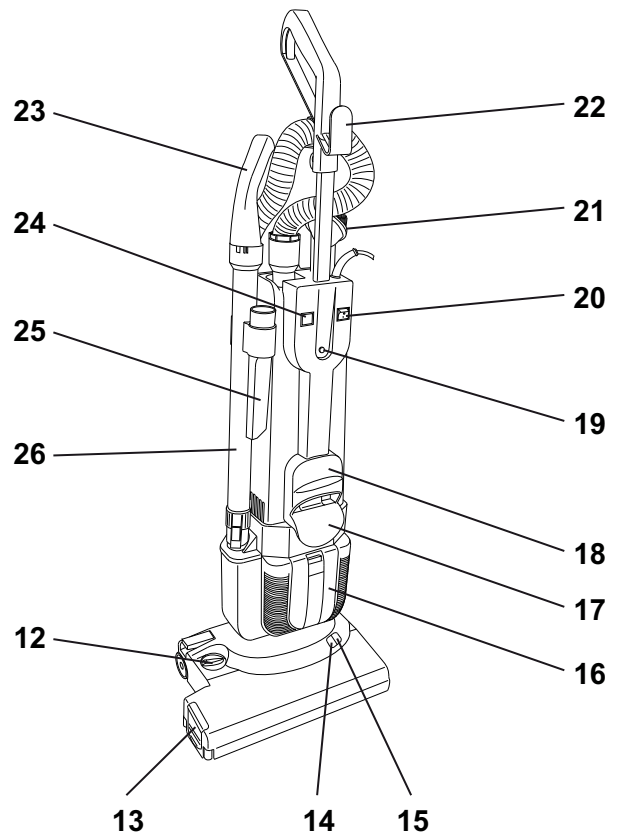
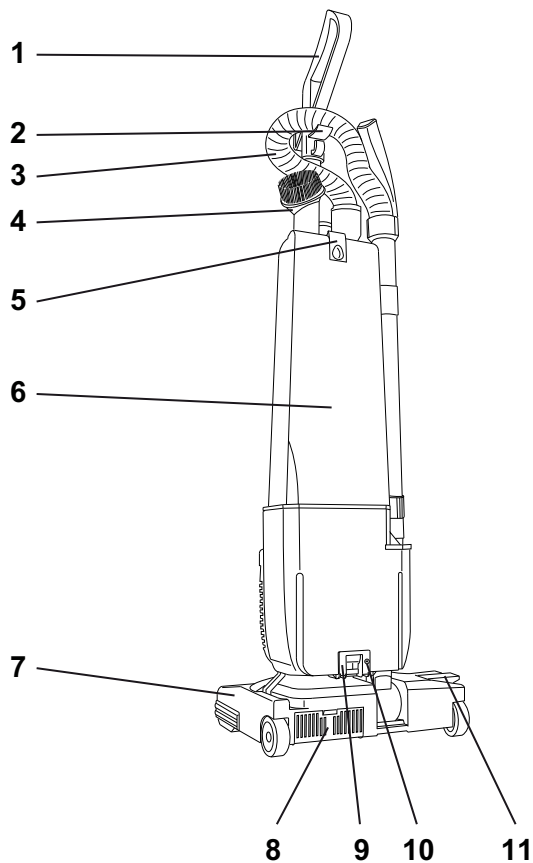

- 1 Tige de guidage avec poignée
- 2 Crochet pour tuyau
- 3 Flexible d'aspiration
- 4 Brosse à poussière
- 5 Déverrouillage du couvercle du système d'aspiration (sac papier Dorsalino double filtre)
- 6 Couvercle du système d'aspiration
- 7 Brosse électrique
- 8 Filtre d'échappement de la brosse électrique
- 9 Verrouillage
- 10 Vis de sécurité
- 11 Pédale pour débloquer la position de stationnement
- 12 Bouton de réglage de la hauteur de la brosse
- 13 Panneau latéral
- 14 Indicateur vert
- 15 Indicateur rouge
- 16 Couvercle du filtre d'échappement
- 17 Crochet à câble inférieur
- 18 Poignée de transport
- 19 Bouton d'arrêt
- 20 Interrupteur principal
- 21 Câble de raccordement secteur
- 22 Crochet à câble supérieur
- 23 Poignée avec buse de régulation d'air
- 24 Indicateur sac papier Dorsalino double filtre plein
- 25 Suceur pour fentes
- 26 Tube d'entrée pour accessoire manuel

Avant la mise en service

Monter la brosse électrique



Remarque:

La machine doit être coupée (interrupteur principal et fiche d'alimentation).

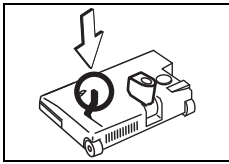

- Posez la brosse électrique sur le sol et maintenez le levier en position verticale.

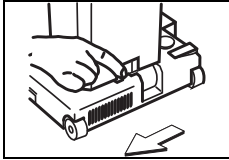

- Installez le système d'aspiration sur la brosse électrique et poussez le dispositif de verrouillage vers la gauche (verrouillé).

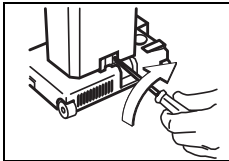

- Tournez la vis de sécurité dans le sens horaire.
La vis de sécurité doit être montée pour satisfaire aux normes de sécurité.

Monter la tige de guidage

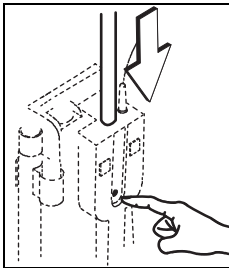

- Insérez la tige de guidage, avec le bouton d'arrêt enfoncé, dans l'ouverture jusqu'à enclipsage.

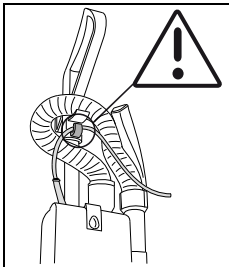

- Assemblez l'accessoire d'aspiration.

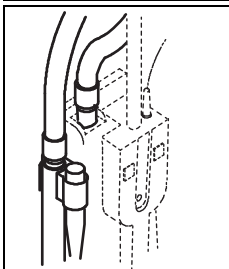

Remarque:



Le sac papier Dorsalino double filtre est inclus dans la livraison.

Pour changer le sac papier Dorsalino double filtre, voir en page 103.

Attention:



Cet appareil ne doit jamais être utilisé sans le sac papier Dorsalino double filtre.

Technique d'application

Machine	jet 38/50
Nettoyage humide	non
Nettoyage à sec	oui
Nettoyage du parquet et du stratifié	oui
Moquettes	oui

Démarrer les opérations



Attention:

Avant de commencer le nettoyage, assurez-vous qu'aucun objet ne traîne sur le sol (morceau de métal, vis, etc.).

Ils risquent en effet d'endommager la machine s'ils sont aspirés.

Remarque:



Assurez-vous que le sac papier Dorsalino double filtre est correctement en place et que le volume de remplissage est suffisant.

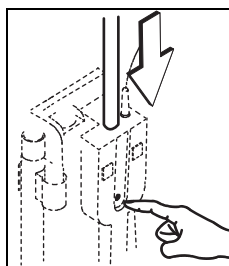

- Appuyez sur le bouton d'arrêt et pousser la tige de guidage vers le bas.
- Retirez le câble secteur du crochet à câble.

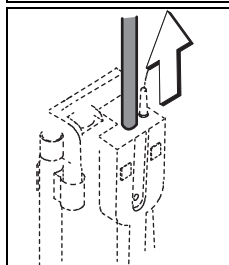

- Tirez la tige de guidage vers le haut jusqu'à enclipsage.

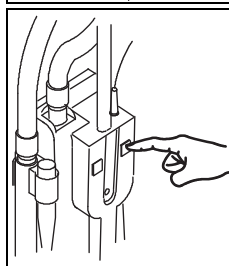

- Allumez la machine (fiche + interrupteur principal).

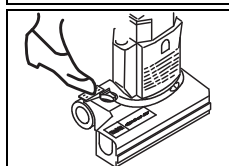

- Maintenez la poignée sur la tige de guidage et amenez la machine en position de travail en appuyant sur la pédale.

La brosse électrique s'allume.

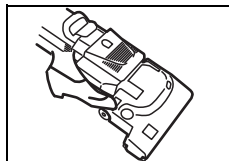

- Pour nettoyer par exemple sous le lit, utilisez la machine comme indiqué ci-dessous.

Placez une nouvelle fois la pédale en position de travail en appuyant dessus, jusqu'à ce que le système d'aspiration repose sur le sol.



Attention:

Si l'indicateur rouge s'allume, corrigez la hauteur de brosse comme décrit ci-dessous.

S'il reste allumé trop longtemps, cela risque d'endommager la moquette.

Indicateur LED

Indicateur LED	Indicateur de l'état
Indicateur vert	Hauteur de brosse correctement réglée
Indicateur rouge	Corriger la hauteur de brosse, tourner le bouton de réglage vers la droite ou vers la gauche.

Remarque:



Coupez un court instant l'aspiration, puis placez la machine en position verticale.

La brosse électrique s'éteint alors pour ne pas endommager la moquette.

Travailler avec un accessoire

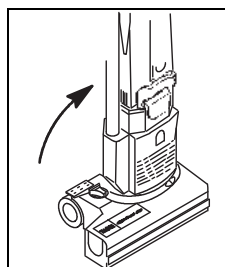

- Arrêtez la machine en position verticale.

La brosse électrique s'éteint.

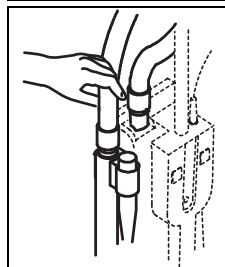

- Montez le suceur pour fentes ou la brosse à poussière sur le flexible d'aspiration ou le tube d'entrée.

- Une fois votre travail terminé, remplacez l'accessoire dans son support.

Travailler avec la buse de régulation d'air

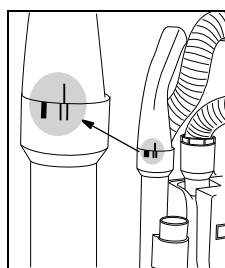

- Retirez le tube d'entrée pour accessoire manuel du support. Placez la buse de régulation d'air dans la position indiquée sur le schéma en la faisant tourner.

- Une fois votre travail terminé, remplacez l'accessoire dans son support.

Fin des opérations

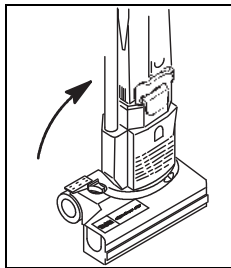

- Arrêtez la machine en position verticale.

La brosse électrique s'éteint.

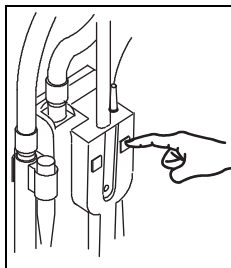

- Éteignez la machine (interrupteur principal + fiche).

Remarque:



Vérifiez que le volume de remplissage est suffisant dans le sac papier Dorsalino double filtre.

Videz le sac papier Dorsalino double filtre comme indiqué dans la description suivante.

Remplacer le sac papier Dorsalino double filtre



Attention:

Éteignez la machine (interrupteur principal + fiche) lorsque vous effectuez des opérations sur celle-ci.

Remarque:



Avant de retirer le sac papier Dorsalino double filtre, patientez quelques instants le temps que la poussière retombe.

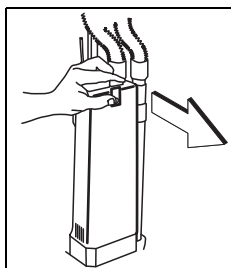

- Appuyez sur le système de déverrouillage et retirez le couvercle du système d'aspiration.



- Appuyez sur le verrouillage rouge et faites glisser doucement le sac papier Dorsalino double filtre vers le bas.

- L'élimination du sac papier Dorsalino double filtre plein doit être effectuée conformément aux consignes nationales.

Insérer un sac papier Dorsalino double filtre

Remarque:



Après chaque troisième changement de sac papier Dorsalino double filtre, le filtre de protection du moteur doit être nettoyé ou changé (Nettoyer/Remplacer le filtre de protection du moteur, voir en page 103).

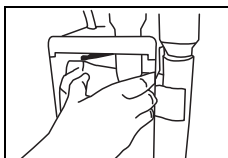

- Faites glisser le Sac papier Dorsalino double filtre neuf vers le haut.

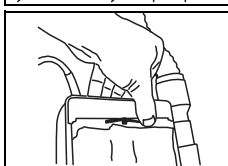

- Appuyez sur le verrouillage rouge et faites glisser doucement le sac papier Dorsalino double filtre tout en haut.
- Relâchez le verrouillage.

Le sac papier Dorsalino double filtre est coincé au niveau du bord supérieur.

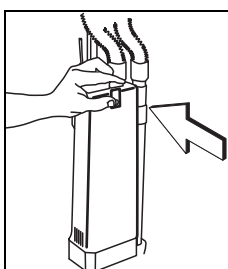

- Refermez le couvercle du système d'aspiration.

Le couvercle du système d'aspiration doit être clipsé.

Remplacer le filtre de protection du moteur, le filtre d'échappement du système d'aspiration et le filtre d'échappement de la brosse électrique

Remarque:



Contrôlez régulièrement l'état d'encrassement des filtres et remplacez-les si nécessaire.



Attention:

Cette machine ne doit jamais être utilisée sans filtre.

(1) Filtre de protection du moteur, (2) Filtre d'échappement du système d'aspiration, (3) Filtre d'échappement de la brosse électrique

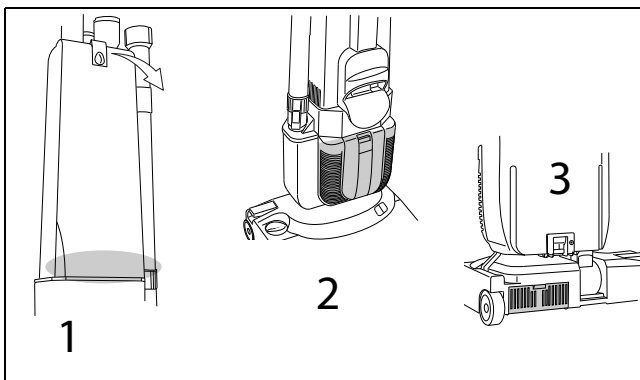

Nettoyer le rouleau de brosse



Attention:

Risque de blessure lié à des objets pointus.

Pour votre protection, portez des gants !

Remarque:



Après chaque utilisation, contrôlez l'usure du rouleau de brosse.

Des poils trop courts ou un rouleau de brosse endommagé peut entraîner des dommages sur les sols.

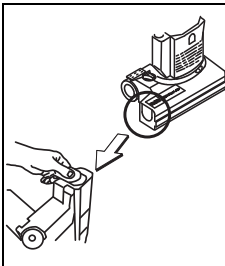

- Retirez le panneau latéral du réceptacle des brosses en le faisant glisser.

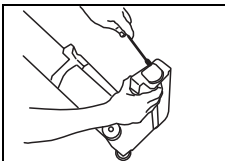

- À l'aide d'un tournevis, relevez lentement le support du rouleau.

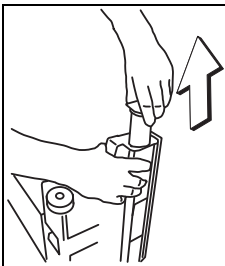

- Retirez doucement le rouleau de brosse.

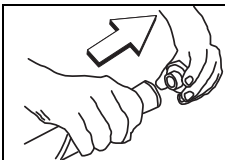

- Retirez le support du rouleau.
Le support de rouleau est réutilisé.

Remarque:



Vérifiez la longueur des poils avant le montage et changer le rouleau si nécessaire.

Des poils trop courts ou un rouleau de brosse endommagé peut entraîner des dommages sur les sols.

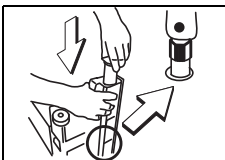

- Nettoyez le rouleau de brosse.
- Insérez le rouleau de brosse, ouverture à 6 pans vers l'avant, dans le réceptacle des brosses.

La marque blanche doit être orientée sur une surface droite (voir photo).

- Appuyez sur le support de rouleau jusqu'en butée.

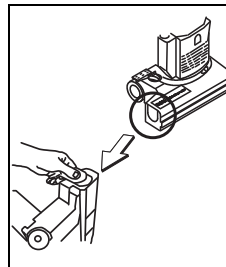
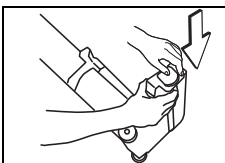

- Réinsérez le panneau latéral.

Nettoyer la machine



Attention:

Ne nettoyez jamais la machine avec un nettoyeur haute pression ou sous un jet d'eau.

Les pièces mécaniques ou électriques de la machine peuvent être gravement endommagées par la pénétration d'eau.

- Essuyez la machine à l'aide d'un chiffon humide.

Entreposage / stationnement de la machine (hors service)



Remarque:

Enroulez grossièrement le cordon d'alimentation principale.

Service, maintenance et entretien

La maintenance de la machine est la condition pour un fonctionnement parfait et une longue durée de vie.



Attention:

N'utilisez que des pièces TASKI originales, sans quoi la garantie et les droits de réclamation sont annulés !

Explication des symboles :

◇ = À chaque fin de nettoyage, ◇◇ = chaque semaine,
◇◇◇ = chaque mois, ⊗ = service de lampe

Activité	◇	◇◇	◇◇◇	⊗	Page
Contrôler / remplacer le sac papier Dorsalino double filtre	•				103
Nettoyer l'outil (rouleau de brosse, etc.)	•				104
Contrôler périodiquement la longueur des poils			•		
Remplacer le filtre d'échappement de la brosse électrique		•			103
Remplacer le filtre d'échappement du système d'aspiration		•			103
Remplacer le filtre de protection du moteur		•			103
Nettoyer la machine à l'aide d'un chiffon humide	•				104

Intervalles de service

Les machines TASKI sont des machines de grande qualité dont la sécurité a été contrôlée à l'usine par des contrôleurs autorisés. Après une longue durée d'utilisation, les composants électriques et mécaniques sont soumis à l'usure et au vieillissement.

- Pour conserver la fiabilité et la disponibilité, un service d'entretien doit être effectué lorsque l'indicateur de maintenance s'allume (réglages par défaut 300 heures de travail) ou au moins une fois par an.

Remarque:



Dans le cas d'une sollicitation extraordinaire et/ou une maintenance insuffisante, des intervalles plus courts sont possibles.

Centre de service

Si vous nous contactez en raison d'un dysfonctionnement ou d'une commande, veuillez toujours mentionner la désignation de type et le numéro de la machine.

Ces informations se trouvent sur la plaque signalétique de votre machine. Vous trouverez l'adresse du partenaire de service TASKI le plus proche de chez vous à la dernière page des présentes instructions d'utilisation.

Défauts

Défaut	Cause possible	Résolution du défaut	Page
Une machine sans fonction ne peut pas être allumée	La machine est coupée	• Allumer l'interrupteur de Marche/ Arrêt	100
	La fiche d'alimentation n'est pas branchée	• Raccordez la fiche d'alimentation à la prise secteur	100
	Cordon d'alimentation principale défectueux	• Remplacer le cordon d'alimentation principale	
	Interrupteur de Marche/Arrêt défectueux	• Contacter votre partenaire de service	
	Le moteur ne tourne pas	• Contacter votre partenaire de service	
La brosse électrique ne tourne pas	La machine n'est pas en position de travail	• Placez la machine en position de travail.	102
	Le moteur tourne, mais pas la brosse	• Moteur défectueux • Contacter votre partenaire de service	
Mauvaise performance d'aspiration	Le filtre de protection du moteur est encrassé	• Nettoyer ou remplacer le filtre de protection du moteur	103
	Tuyau ou buse suceur à poussière obstrué (par ex. bouts de bois, restes de tissu)	• Retirer les corps étrangers	
	Sac papier Dorsalino double filtre plein	• Remplacer le sac papier Dorsalino double filtre	103
	Le couvercle du système d'aspiration n'est pas correctement installé	• Contrôler le couvercle	
	Le tuyau est mal installé	• Contrôler le tuyau	
	L'accessoire n'est pas correctement installé	• Contrôler l'accessoire	
Formation d'odeurs	Sac papier Dorsalino double filtre humide	• Entreposer dans une pièce sèche	
	Accumulation d'humidité	• Remplacer le sac papier Dorsalino double filtre	103

Données techniques

Machine	jet 38		jet 50		
	220-240V~	120V~	220-240V~	120V~	
Tension nominale	220-240V~	120V~	220-240V~	120V~	AC
Fréquence	50 - 60	60	50 - 60	60	Hz
Puissance nominale	880		900		W
Dimensions (L x P x H)	26x38x120		26x38x120		cm
Longueur du cordon d'alimentation principale	12,5				m
Poids maximal de la machine prête au fonctionnement	7,8		8,3		kg

Valeurs déterminées selon la CEI 60335-2-69	jet 38/50	
Niveau de pression acoustique LpA	69	dB(A)
Incertitude KpA	2,5	dB(A)
Valeur de vibration totale	<2,5	m/s ²
Incertitude K	0,25	m/s ²
Protection anti-éclaboussures	IPX0	
Classe de protection	II	

Accessoires

N°	Article	jet 38	jet 50
8502160	Sac papier Dorsalino double filtre (lot de 10)	X	X
8503640	Filtre de protection du moteur (lot de 10)	X	X
4121380	Filtre d'échappement de la brosse électrique	X	X
8505110	Filtre d'échappement du système d'aspiration	X	X
8505180	Filtre HEPA (en option)	X	X

Transport



Remarque:

Transportez la machine debout.



Remarque:

Assurez-vous que la machine soit bien attachée et sécurisée dans le véhicule de transport.

Mise au rebut



Remarque:

Après leur retrait progressif, la machine et les accessoires doivent être remis à un centre d'élimination approprié conformément aux prescriptions nationales. Votre partenaire de service Diversey peut vous aider.

Μετάφραση του πρωτοτύπου των οδηγιών χρήσης

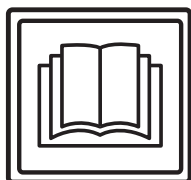

ΠΡΟΣΟΧΗ!

Διαβάστε προσεκτικά τις Οδηγίες χρήσης και τις Οδηγίες ασφάλειας πριν από την πρώτη χρήση.

Φυλάξτε με προσοχή και σε κοντινό σημείο τις Οδηγίες χρήσεως για μελλοντική χρήση.

Επεξήγηση εικόνων



Προσοχή:

Αυτό το σύμβολο υποδεικνύει σημαντικές πληροφορίες. Σε περίπτωση μη τήρησης αυτών των σημειώσεων υπάρχει κίνδυνος σοβαρών σωματικών τραυματισμών ή/και εκτεταμένων υλικών ζημιών!



Υπόδειξη:

Αυτό το σύμβολο υποδεικνύει σημαντικές πληροφορίες. Σε περίπτωση μη τήρησης αυτών των σημειώσεων υπάρχει κίνδυνος βλαβών και υλικών ζημιών!



Σημείωση:

Αυτό το σύμβολο υποδεικνύει σημαντικές πληροφορίες σχετικά με την αποτελεσματική χρήση του προϊόντος. Σε περίπτωση μη τήρησης αυτών των σημειώσεων υπάρχει κίνδυνος βλαβών!

• Περιέχει σημειώσεις σχετικά με τα βήματα εργασίας που πρέπει να ακολουθήσετε με τη συγκεκριμένη σειρά.

Περιεχόμενα

Οδηγίες ασφάλειας	108
Προϊόντα καθαρισμού	110
Άλλα έγγραφα	110
Επισκόπηση εξαρτημάτων	111
Πριν από τη λειτουργία	112
Έναρξη εργασιών	113
Τέλος λειτουργίας	114
Σέρβις, συντήρηση και φροντίδα	116
Βλάβες	117
Τεχνικές πληροφορίες	117
Εξαρτήματα	118
Μεταφορά	118
Διάθεση	118

Ενδεδειγμένη χρήση των μηχανών

Οι μηχανές προορίζονται για επαγγελματική χρήση (π. χ. σε ξενοδοχεία, σχολεία, νοσοκομεία, εργοστάσια, εμπορικά κέντρα, γραφεία κλπ.).

Σε αυστηρή συμμόρφωση με αυτές τις οδηγίες χρήσης, ισχύουν για κάθε τύπο προϊόντος οι μέθοδοι εφαρμογής που παρέχονται στη σελίδα 112.

Η μηχανή αυτή έχει σχεδιαστεί αποκλειστικά για χρήση σε εσωτερικούς χώρους.



Υπόδειξη:

Η μηχανή δεν επιτρέπεται να χρησιμοποιείται για βαθύ καθαρισμό σκληρών επιφανειών δαπέδου.



Προσοχή:

Τυχόν τροποποιήσεις στη μηχανή χωρίς την έγκριση της Diversey θα οδηγήσουν σε λήξη της ισχύος των σημάτων ασφαλείας καθώς και της Συμμόρφωσης CE.

Οποιαδήποτε μη ενδεδειγμένη χρήση της μηχανής ενδέχεται να προκαλέσει τραυματισμούς και ζημιές στο μηχάνημα και το εργασιακό περιβάλλον. Σε αυτήν την περίπτωση ακυρώνεται αυτόματα κάθε εγγύηση και αξίωση που απορρέει από την εγγύηση.

Οδηγίες ασφάλειας

Ο σχεδιασμός και η κατασκευή των μηχανών TASKI συμμορφώνονται με τις ισχύουσες θεμελιώδεις απαιτήσεις για την ασφάλεια και την υγεία των οδηγών ΕΚ και, ως εκ τούτου, φέρουν τη σήμανση CE.



Προσοχή:

Επιτρέπεται η χρήση της μηχανής μόνο από άτομα που είναι καταλλήλως εκπαιδευμένα, έχουν πιστοποιημένες ικανότητες χειρισμού της μηχανής και είναι ρητώς εξουσιοδοτημένα να τη χρησιμοποιούν.



Προσοχή:

Αυτή η μηχανή δεν επιτρέπεται να χρησιμοποιηθεί από άτομα με περιορισμένες σωματικές, αισθητήριες ή νοητικές ικανότητες, συμπεριλαμβανομένων των παιδιών, ή με έλλειψη πείρας και γνώσεων.

Τα παιδιά θα πρέπει να επιβλέπονται για να διασφαλιστεί ότι δεν αντιμετωπίζουν τη μηχανή ως παιχνίδι.



Προσοχή:

Απαγορεύεται η χρήση της μηχανής σε χώρους αποθήκευσης ή επεξεργασίας εκρηκτικών ή εξαιρετικά εύφλεκτων ουσιών (π.χ. βενζίνη, διαλυτικά, πετρέλαιο θέρμανσης, σκόνη κλπ.).

Τα ηλεκτρικά ή μηχανικά τμήματα ενδέχεται να προκαλέσουν ανάφλεξη αυτών των ουσιών.

**Προσοχή:**

Απαγορεύεται η χρήση της μηχανής για την απορρόφηση τοξικών, βλαβερών, καυστικών ουσιών ή ουσιών που προκαλούν ερεθισμούς (π.χ. επικίνδυνες σκόνης κ.λπ.). Το σύστημα φίλτρου δεν συγκρατεί επαρκώς τέτοιου είδους ουσίες.

Η μη πήρηση του παραπάνω ενδέχεται να έχει επιπτώσεις στην υγεία του χρήστη ή τρίτων.

**Προσοχή:**

Προσοχή στις τοπικές συνθήκες και κατά το χειρισμό κοντά σε τρίτους ή παιδιά! Ειδικότερα, χαμηλώνετε την ταχύτητα όταν βρίσκεστε κοντά σε δυσδιάκριτες περιοχές, όπως πόρτες ή γωνίες.

**Προσοχή:**

Απαγορεύεται χρήση της μηχανής για τη μεταφορά προσώπων ή αντικειμένων.

**Προσοχή:**

Σε περίπτωση εσφαλμένης λειτουργίας, βλάβης ή μετά από σύγκρουση ή πτώση δεν πρέπει να χρησιμοποιείτε τη μηχανή προτού ελεγχθεί από εξουσιοδοτημένο προσωπικό. Το ίδιο ισχύει και στην περίπτωση που παραμένει εκτός λειτουργίας σε εξωτερικό χώρο, βυθιστεί στο νερό ή εκτεθεί σε υγρασία.

**Προσοχή:**

Διακόψτε αμέσως τη λειτουργία της μηχανής σε περίπτωση βλάβης εξαρτημάτων ασφαλείας, όπως καλυμμάτων βούρτσας, κυρίων καλωδίων ή καλυμμάτων, τα οποία έρχονται σε επαφή με ηλεκτροφόρα εξαρτήματα!

**Προσοχή:**

Δεν επιτρέπεται η στάθμευση, τοποθέτηση ή φύλαξη της μηχανής σε κεκλιμένα επίπεδα.

**Προσοχή:**

Πριν από κάθε εργασία συντήρησης, απενεργοποιήστε τη μηχανή.

**Προσοχή:**

Ελέγχετε τακτικά το καλώδιο δικτύου για πιθανές βλάβες ή αλλοιώσεις και μην θέτετε σε λειτουργία τη μηχανή, όταν το κύριο καλώδιο δεν βρίσκεται σε καλή κατάσταση και δώστε τη μηχανή για επισκευή σε εξουσιοδοτημένο προσωπικό!

**Προσοχή:**

Αυτή η μηχανή προορίζεται μόνο για ξηρή εφαρμογή.

**Υπόδειξη:**

Η μηχανή θα πρέπει να προστατεύεται από μη εξουσιοδοτημένη χρήση. Φυλάξτε για το λόγο αυτόν τη μηχανή σε χώρο που κλειδώνει όταν δεν βρίσκεται υπό την επίβλεψή σας.

**Υπόδειξη:**

Η λειτουργία και η φύλαξη της μηχανής πρέπει να γίνεται σε ξηρό περιβάλλον χωρίς σκόνη, σε θερμοκρασία από +10 έως και +35 βαθμούς.

**Υπόδειξη:**

Η εκτέλεση εργασιών επισκευής των μηχανικών και ηλεκτρικών εξαρτημάτων της μηχανής πρέπει να γίνεται μόνο από εξουσιοδοτημένο προσωπικό που γνωρίζει όλους τους ισχύοντες κανονισμούς ασφαλείας.

**Υπόδειξη:**

Χρησιμοποιείτε μόνο εργαλεία (βούρτσες, τσόχες και άλλα συναφή) τα οποία ορίζονται στις παρούσες οδηγίες χρήσης, στην ενότητα "Εξαρτήματα" ή προτείνονται από τους ειδικούς συμβούλους της TASKI. Η χρήση άλλων εργαλείων ενδεχομένως να έχει αρνητικές επιπτώσεις για την ασφάλεια και τη λειτουργία της μηχανής.

**Υπόδειξη:**

Τηρείτε με συνέπεια τις εθνικές διατάξεις για την ατομική προστασία και την αποφυγή ατυχημάτων, καθώς και τις οδηγίες του κατασκευαστή για τη χρήση καθαριστικών μέσων.

**Υπόδειξη:**

Απαγορεύεται να συνδέετε και να αποσυνδέετε το βύσμα ρεύματος με βρεγμένα χέρια!

**Υπόδειξη:**

Ελέγξτε εάν η ονομαστική τάση που αναγράφεται στην πινακίδα τύπου ταιριάζει με την τάση ρεύματος που πρόκειται να χρησιμοποιήσετε!

**Υπόδειξη:**

Προσέξτε να μην πιεστεί ή τραβηχτεί το κύριο καλώδιο από περιστρεφόμενα εργαλεία (βούρτσες, τσόχες και άλλα συναφή) και να μην φθαρεί λόγω ζέστης, λαδιού και αιχμηρών γωνιών!

**Υπόδειξη:**

Οι μηχανές και οι συσκευές TASKI έχουν κατασκευαστεί σύμφωνα με τις τελευταίες επιστημονικές εξελίξεις και, ως εκ τούτου, αποκλείουν την πιθανότητα βλάβης της υγείας λόγω θορύβων ή κραδασμών. Ανατρέξτε στις "Τεχνικές Πληροφορίες" στη σελίδα 117.

Προϊόντα καθαρισμού**Σημείωση:**

Οι μηχανές TASKI έχουν κατασκευαστεί ώστε να παράγουν τα βέλτιστα αποτελέσματα κατά τη χρήση τους με τα ειδικά προϊόντα καθαρισμού TASKI.

Η χρήση άλλων καθαριστικών προϊόντων ενδεχομένως να προκαλέσει προβλήματα στη λειτουργία και βλάβες στη μηχανή ή ζημιά στο εργασιακό περιβάλλον.

Για το λόγο αυτό, συνιστάται η αποκλειστική χρήση των προϊόντων καθαρισμού TASKI.

Τυχόν βλάβες που προκαλούνται από τη χρήση μη ενδεδειγμένων προϊόντων καθαρισμού δεν καλύπτονται από την εγγύηση.

Για περισσότερες πληροφορίες απευθυνθείτε στο συνεργάτη σέρβις της TASKI της περιοχής σας.

Άλλα έγγραφα**Σημείωση:**

Στη λίστα ανταλλακτικών θα βρείτε το ηλεκτρικό διάγραμμα αυτής της μηχανής.

Για περισσότερες πληροφορίες, παρακαλούμε επικοινωνήστε με το τμήμα εξυπηρέτησης πελατών.

Επισκόπηση εξαρτημάτων

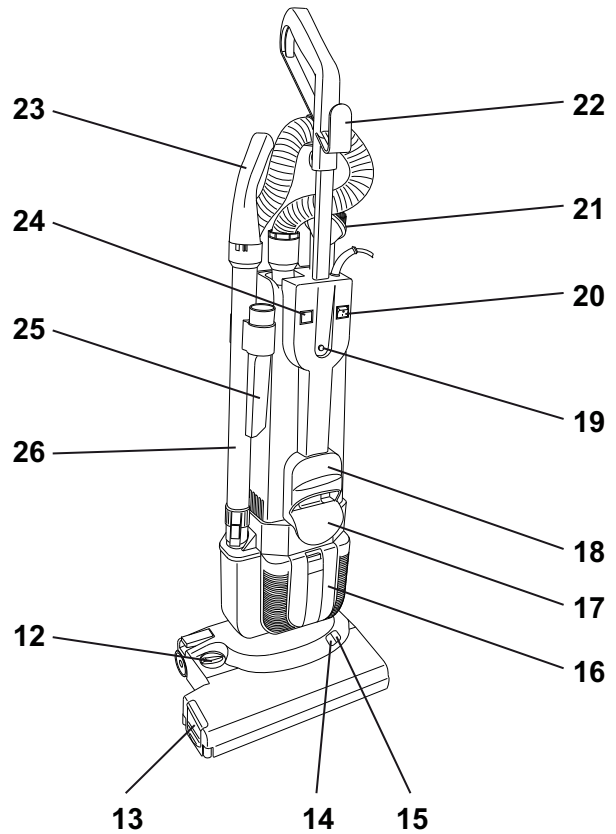
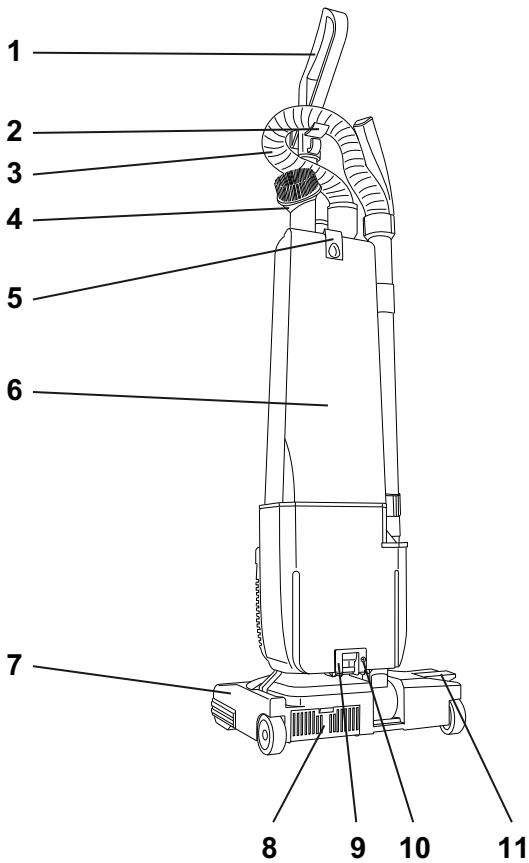

- 1 Οδηγός ασφάλινης μπάρας με χειρολαβή
- 2 Άγκιστρο εύκαμπτου σωλήνα
- 3 Εύκαμπτος σωλήνας αναρρόφησης
- 4 Ακροφύσιο ξεσκονίσματος επίπλων
- 5 Μοχλός απασφάλισης καλύμματος μονάδας αναρρόφησης (διπλός φίλτροσακος)
- 6 Κάλυμμα μονάδας αναρρόφησης
- 7 Ηλεκτρική βούρτσα αναρρόφησης
- 8 Φίλτρο εξαγωγής αέρος ηλεκτρικής βούρτσας αναρρόφησης
- 9 Μοχλός ασφάλισης
- 10 Βίδα ασφάλισης
- 11 Πεντάλ απασφάλισης από τη θέση στάθμευσης
- 12 Κουμπί ρύθμισης για το ύψος της βούρτσας
- 13 Πλευρικό κάλυμμα (κυλινδρική βούρτσα)
- 14 Πράσινη ενδεικτική λυχνία
- 15 Κόκκινη ενδεικτική λυχνία
- 16 Κάλυμμα φίλτρου εξαγωγής αέρος
- 17 Κάτω άγκιστρο καλωδίου
- 18 Λαβή
- 19 Κουμπί ασφάλισης
- 20 Κεντρικός διακόπτης
- 21 Καλώδιο ρεύματος
- 22 Επάνω άγκιστρο καλωδίου
- 23 Χειρολαβή με ακροφύσιο αέρα
- 24 Ενδεικτική λυχνία που υποδεικνύει ότι ο διπλός φίλτροσακος είναι πλήρης
- 25 Ακροφύσιο για χαραμάδες
- 26 Σωλήνας εισόδου για εξαρτήματα χειρός

Πριν από τη λειτουργία

Τοποθέτηση ηλεκτρικής βούρτσας αναρρόφησης

Σημείωση:



Η μηχανή πρέπει να βρίσκεται εκτός λειτουργίας (κεντρικός διακόπτης και φως τροφοδοσίας).

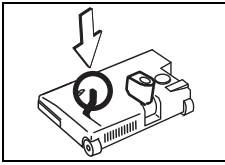

- Τοποθετήστε την ηλεκτρική βούρτσα αναρρόφησης στο δάπεδο και σύρετε το μοχλό σε κατακόρυφη θέση.

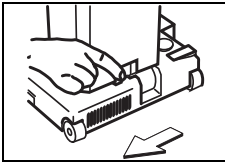

- Τοποθετήστε τη μονάδα αναρρόφησης στην ηλεκτρική βούρτσα αναρρόφησης και ωθήστε το μοχλό ασφάλισης προς τα αριστερά (θέση κλειδώματος).

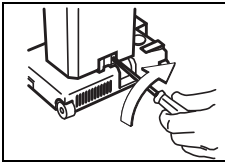

- Στρέψτε τη βίδα ασφάλισης δεξιόστροφα.
Η βίδα ασφάλισης πρέπει να τοποθετείται για σκοπούς συμμόρφωσης με τους κανονισμούς ασφαλείας!

Τοποθέτηση οδηγού ασάλινης μπάρας

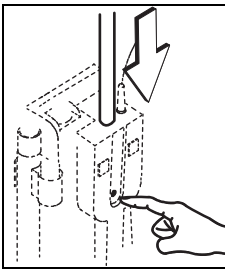

- Ωθήστε τον οδηγό ασάλινης μπάρας με πατημένο το κουμπί ασφάλισης στο άνοιγμα μέχρι να ασφαλίσει στη θέση του.

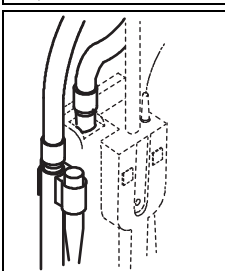
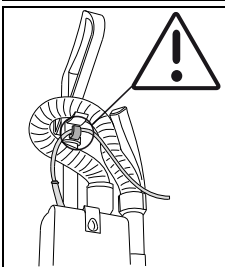

- Συναρμολογήστε τα εξαρτήματα της ηλεκτρικής σκούπας.

Σημείωση:



Ο διπλός φίλτροσακος παρέχεται με τη συσκευή.

Για την αντικατάσταση του διπλού φίλτροσακου, ανατρέξτε στη σελίδα 114.

Υπόδειξη:



Αυτή η συσκευή δεν πρέπει να λειτουργεί χωρίς εγκατεστημένο διπλό φίλτροσακο!

Τεχνική εφαρμογής

Μηχανή	jet 38/50
Υγρός καθαρισμός	όχι
Στεγνός καθαρισμός	ναι
Καθαρισμός δαπέδων παρκέ και laminate	ναι
Μοκέτα	ναι

Εναρξη εργασιών



Υπόδειξη:

Πριν ξεκινήσετε τον καθαρισμό ελέγξτε ότι κανένα αντικείμενο, όπως μεταλλικά εξαρτήματα, βίδες κλπ. δεν βρίσκεται στο δάπεδο.

Αυτά τα αντικείμενα ενδέχεται να αναρροφηθούν από τη μηχανή και να προκαλέσουν βλάβη της μηχανής!

Σημείωση:



Ελέγξτε ότι ο διπλός φιλτρόςακος έχει τοποθετηθεί σωστά και εάν διαθέτει επαρκή όγκο πλήρωσης.

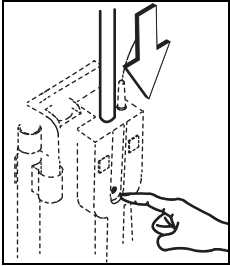

- Πιέστε το κουμπί ασφάλισης και ωθήστε τον οδηγό ασφάλισης μπάρας προς τα μπροστά.
- Αποσυνδέστε το καλώδιο ρεύματος από το άγκιστρο καλωδίου.

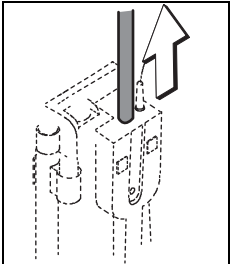

- Τραβήξτε τον οδηγό ασφάλισης μπάρας προς τα επάνω μέχρι να ασφαλίσει στη θέση του.

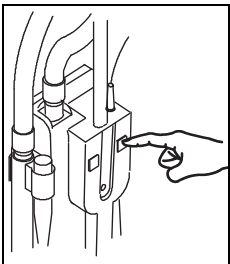

- Ενεργοποιήστε τη μηχανή (βύσμα+κεντρικός διακόπτης).

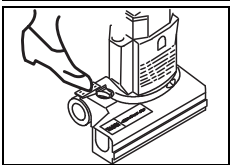

- Κρατήστε σταθερά τη χειρολαβή του οδηγού ασφάλισης μπάρας και φέρτε τη μηχανή σε θέση εργασίας πιέζοντας το πεντάλ.

Η ηλεκτρική βούρτσα αναρρόφησης ενεργοποιείται.

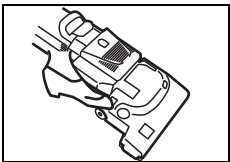

- Χρησιμοποιήστε τη μηχανή για καθαρισμό, π.χ. κάτω από κρεβάτια ως εξής:

Στη θέση εργασίας, πιέστε ακόμα μία φορά το πεντάλ μέχρι η μονάδα αναρρόφησης να ακουμπήσει στο δάπεδο.



Υπόδειξη:

Σε περίπτωση που ανάβει η κόκκινη ενδεικτική λυχνία, διορθώστε το ύψος της βούρτσας σύμφωνα με τις παρακάτω οδηγίες.

Εάν η κόκκινη ενδεικτική λυχνία ανάβει για πολλή ώρα, ενδέχεται να προκληθεί ζημιά στη μοκέτα.

Ενδεικτική λυχνία LED

Ενδεικτική λυχνία LED	Ενδεικτική λυχνία κατάστασης
Πράσινη ενδεικτική λυχνία	Το ύψος της βούρτσας έχει ρυθμιστεί σωστά
Κόκκινη ενδεικτική λυχνία	Διορθώστε το ύψος της βούρτσας, περιστρέφοντας το κουμπί ρύθμισης προς τα δεξιά ή αριστερά.

Σημείωση:



Σταματήστε το σκούπισμα για λίγο και, στη συνέχεια, ασφαλίστε τη μηχανή σε κατακόρυφη θέση.

Κατόπιν, η ηλεκτρική βούρτσα απενεργοποιείται, για να μην προκληθεί ζημιά στη μοκέτα.

Εργασία με τα εξαρτήματα

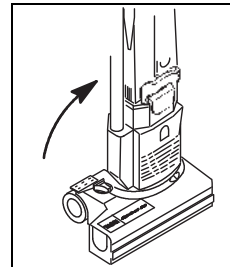

- Ασφαλίστε τη μηχανή σε θέση εργασίας.

Η ηλεκτρική βούρτσα αναρρόφησης απενεργοποιείται.

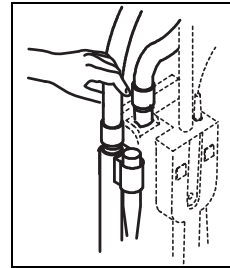

- Τοποθετήστε π.χ. το ακροφύσιο για χαραμάδες ή το ακροφύσιο ξεσκονίσματος επίπλων στον εύκαμπτο σωλήνα αναρρόφησης ή στο σωλήνα εισόδου.

- Όταν ολοκληρώσετε την εργασία σας, τοποθετήστε τα εξαρτήματα στην υποδοχή τους.

Χρήση του ακροφυσίου αέρα

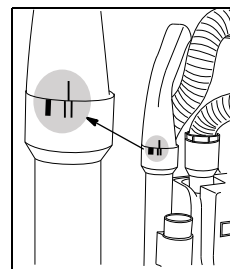

- Τραβήξτε το σωλήνα εισόδου για τα εξαρτήματα χειρός από το στήριγμα. Περιστρέψτε το ακροφύσιο αέρα προς τη θέση που υποδεικνύεται στην εικόνα.

- Όταν ολοκληρώσετε την εργασία σας, τοποθετήστε τα εξαρτήματα στην υποδοχή τους.

Τέλος λειτουργίας

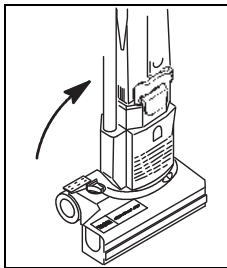

- Ασφαλίστε τη μηχανή σε θέση εργασίας.

Η ηλεκτρική βούρτσα αναρρόφησης απενεργοποιείται.

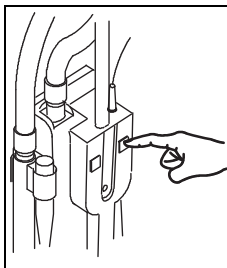

- Απενεργοποιήστε τη μηχανή (κεντρικός διακόπτης + βύσμα).

Σημείωση:



Ελέγξτε εάν ο διπλός φιλτρόςακος διαθέτει επαρκή όγκο πλήρωσης.

Αδειάστε το διπλό φιλτρόςακο σύμφωνα με την παρακάτω διαδικασία.

Αντικατάσταση του διπλού φιλτρόςακου



Υπόδειξη:

Απενεργοποιείτε τη μηχανή (κεντρικός διακόπτης + βύσμα), όταν εκτελείτε εργασίες στη μηχανή!

Σημείωση:



Πριν από την αφαίρεση του διπλού φιλτρόςακου, περιμένετε λίγο μέχρι να κατακαθίσει η σκόνη.

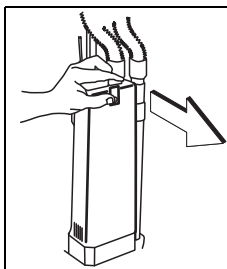

- Πιέστε το μοχλό απασφάλισης και αφαιρέστε το κάλυμμα της μονάδας αναρρόφησης.



- Πιέστε τον κόκκινο μοχλό ασφάλισης και ωθήστε τον διπλό φιλτρόςακο αργά προς τα κάτω.

- Η απόρριψη του πλήρους διπλού φιλτρόςακου πρέπει να γίνεται με βάση τις εκάστοτε εθνικές διατάξεις.

Τοποθέτηση του διπλού φιλτρόςακου

Σημείωση:



Έπειτα από κάθε τρίτη αλλαγή του διπλού φιλτρόςακου πρέπει να καθαρίζετε ή να αντικαθιστάτε το φίλτρο προστασίας μοτέρ (για τον καθαρισμό/ την αντικατάσταση του φίλτρου προστασίας μοτέρ ανατρέξτε στη σελίδα 114).

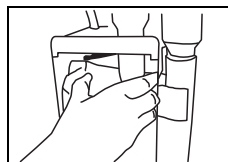

- Πιέστε τον νέο διπλό φιλτρόςακο προς τα πάνω.



- Πιέστε τον κόκκινο μοχλό ασφάλισης και ωθήστε τον διπλό φιλτρόςακο πλήρως προς τα επάνω.
- Απελευθερώστε το μοχλό ασφάλισης.

Ο διπλός φιλτρόςακος θα εμπλακεί στο άκρο επάνω.

- Κλείστε το κάλυμμα της μονάδας αναρρόφησης.

Το κάλυμμα της μονάδας αναρρόφησης πρέπει να έχει ασφαλίσει.

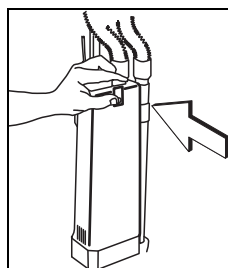

Αντικατάσταση φίλτρου προστασίας μοτέρ, φίλτρου εξαγωγής αέρος ηλεκτρικής βούρτσας αναρρόφησης

Σημείωση:



Ελέγχετε τακτικά τα φίλτρα για ακαθαρσίες και αν κριθεί απαραίτητο αντικαταστήστε το.

Υπόδειξη:



Η μηχανή δεν πρέπει ποτέ να λειτουργεί χωρίς φίλτρα!

(1) φίλτρο προστασίας μοτέρ (2) φίλτρο εξαγωγής αέρος μονάδας αναρρόφησης, (3) φίλτρο εξαγωγής αέρος ηλεκτρικής βούρτσας αναρρόφησης

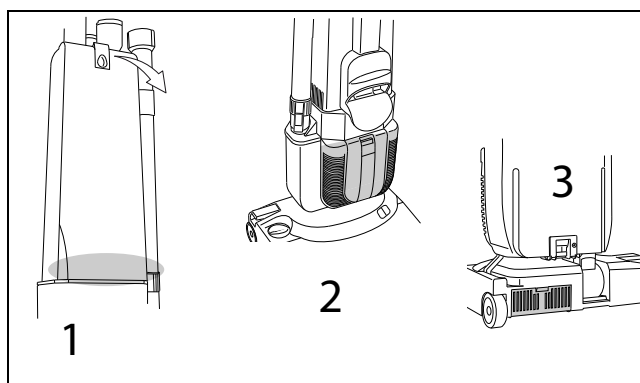

Καθαρισμός κυλινδρικής βούρτσας



Υπόδειξη:

Κίνδυνος τραυματισμού λόγω αιχμηρών αντικειμένων.

Φορέστε προστατευτικά γάντια για την προστασία σας!

Σημείωση:



Μετά από κάθε χρήση ελέγχετε την κυλινδρική βούρτσα για τυχόν φθορές.

Οι πολύ κοντές βούρτσες ή οι κυλινδρικές βούρτσες που έχουν υποστεί φθορά ενδέχεται να οδηγήσουν σε ζημιά του δαπέδου!

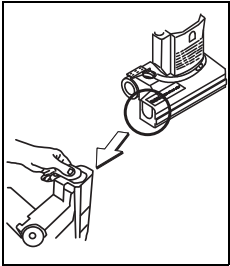

- Αφαιρέστε το πλευρικό κάλυμμα από το περίβλημα της βούρτσας.

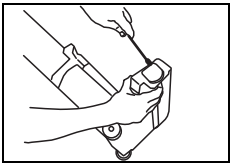

- Ανασηκώστε αργά με ένα κατσαβίδι το στήριγμα των τροχών.

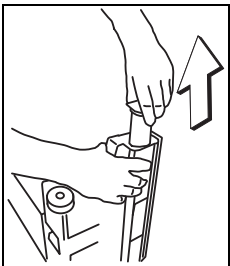

- Τραβήξτε αργά την κυλινδρική βούρτσα προς τα έξω.

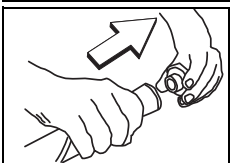

- Αφαιρέστε το στήριγμα των τροχών από την κυλινδρική βούρτσα.
Το στήριγμα των τροχών μπορεί να ξαναχρησιμοποιηθεί.

Σημείωση:



Ελέγξτε πριν από την τοποθέτηση το μήκος της βούρτσας και αντικαταστήστε την κυλινδρική βούρτσα εφόσον χρειάζεται.

Οι πολύ κοντές βούρτσες ή οι κυλινδρικές βούρτσες που έχουν υποστεί φθορά ενδέχεται να οδηγήσουν σε ζημιά του δαπέδου!

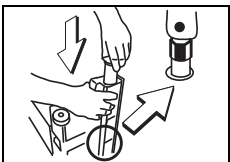

- Καθαρίστε την κυλινδρική βούρτσα.
- Ωθήστε την κυλινδρική βούρτσα με την εξαγωγική σπή προς τα εμπρός στο περίβλημα βούρτσας.
Η λευκή ένδειξη πρέπει να είναι ευθυγραμμισμένη με μια επίπεδη επιφάνεια (βλ. εικόνα).

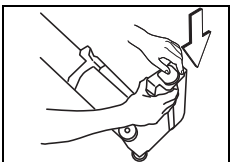

- Πιέστε το στήριγμα των τροχών μέχρι να ασφαλίσει στη θέση του.

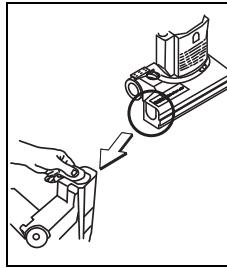

- Πιέστε το πλευρικό κάλυμμα προς τα μέσα.

Καθαρισμός μηχανής



Υπόδειξη:

Καθαρίστε τη μηχανή με καθαριστικό υψηλής πίεσης ή με εκτόξευση νερού.

Αν εισχωρήσει νερό στη μηχανή ενδέχεται να προκαλέσει σημαντικές βλάβες σε μηχανικά ή ηλεκτρικά εξαρτήματα.

- Καθαρίστε τη μηχανή με ένα υγρό πανί.

Αποθήκευση / Στάθμευση μηχανής (εκτός λειτουργίας)



Σημείωση:

Τυλίξτε το κύριο καλώδιο χαλαρά.

Σέρβις, συντήρηση και φροντίδα

Η συντήρηση της μηχανής αποτελεί προϋπόθεση για την άριστη λειτουργία και τη μακροχρόνια χρήση.



Υπόδειξη:

Επιτρέπεται αποκλειστικά η χρήση αυθεντικών εξαρτημάτων TASKI, αλλιώς ακυρώνεται οποιαδήποτε εγγύηση!

Επεξήγηση εικόνων:

◇ = Με κάθε ολοκλήρωση καθαρισμού, ◇◇ = κάθε εβδομάδα, ◇◇◇ = κάθε μήνα, ⊗ = ένδειξη για σέρβις

Δραστηριότητα	◇	◇◇	◇◇◇	⊗	Σελίδα
Έλεγχος/ αντικατάσταση διπλού φίλτρου σάκου	•				114
Καθαρισμός βουρτσών (κυλινδρική βούρτσα κλπ.)	•				115
Περιοδικός έλεγχος του μήκους της βούρτσας			•		
Αντικατάσταση φίλτρου εξαγωγής αέρος της ηλεκτρικής βούρτσας αναρρόφησης		•			114
Αντικατάσταση φίλτρου εξαγωγής αέρος της μονάδας αναρρόφησης		•			114
Αντικατάσταση φίλτρου προστασίας μοτέρ		•			114
Καθαρισμός της μηχανής με ένα υγρό πανί	•				115

Διαστήματα σέρβις

Οι μηχανές TASKI είναι μηχανές υψηλής ποιότητας, η ασφάλεια των οποίων έχει ελεγχθεί κατά την κατασκευή τους από εγκεκριμένους ελεγκτές. Ύστερα από μακρόχρονη χρήση, τα ηλεκτρικά και μηχανικά εξαρτήματα υφίστανται φθορές και παλαιώνουν.

- Για να παραμείνουν οι μηχανές ασφαλείς και λειτουργικές, πρέπει έπειτα από 300 ώρες εργασίας ή τουλάχιστον μία φορά το χρόνο να παραδίδονται για σέρβις.

Σημείωση:



Σε έκτακτες περιπτώσεις ή/και σε περίπτωση ανεπαρκούς συντήρησης απαιτούνται συχνότερα σέρβις.

Κέντρο σέρβις

Σε περίπτωση που παρατηρήσετε κάποια βλάβη ή κάνετε μια παραγγελία και θέλετε να επικοινωνήσετε μαζί μας, θα πρέπει να μας αναφέρετε τον τύπο και τον αριθμό της μηχανής.

Τα στοιχεία αυτά αναφέρονται στην πινακίδα με τον τύπο της μηχανής σας. Στην τελευταία σελίδα των Οδηγιών χρήσεως θα βρείτε τη διεύθυνση του πλησιέστερου συνεργάτη σέρβις της TASKI.

Βλάβες

Βλάβη	Πιθανή αιτία	Αντιμετώπιση βλάβης	Σελίδα
Δεν είναι δυνατή η ενεργοποίηση της μηχανής	Η μηχανή βρίσκεται εκτός λειτουργίας	• Πιέστε το διακόπτη On/Off για ενεργοποίηση	111
	Το φως τροφοδοσίας δεν είναι συνδεδεμένο	• Συνδέστε το φως τροφοδοσίας με την πρίζα ρεύματος	111
	Το κύριο καλώδιο έχει βλάβη	• Αντικαταστήστε το κύριο καλώδιο	
	Ο διακόπτης On/Off έχει υποστεί βλάβη	• Επικοινωνήστε με το συνεργάτη σέρβις	
	Το μοτέρ δεν λειτουργεί	• Επικοινωνήστε με το συνεργάτη σέρβις	
Η ηλεκτρική βούρτσα αναρρόφησης δεν περιστρέφεται	Η μηχανή δεν βρίσκεται σε θέση εργασίας	• Φέрте τη μηχανή σε θέση εργασίας.	113
	Ο κινητήρας λειτουργεί, η βούρτσα όμως δεν περιστρέφεται	• Ο κινητήριος μηχανισμός έχει βλάβη • Επικοινωνήστε με το συνεργάτη σέρβις	
Χαμηλή απόδοση αναρρόφησης	Το φίλτρο προστασίας μοτέρ είναι βρώμικο	• Καθαρίστε ή αντικαταστήστε το φίλτρο προστασίας μοτέρ	114
	Ο εύκαμπτος σωλήνας ή το ακροφύσιο σκόνης έχουν φράξει (π.χ. με κομμάτια ξύλου ή υπολείμματα ουσιών)	• Αφαιρέστε τα ξένα σώματα	
	Ο διπλός φιλτρόςακος είναι πλήρης	• Αντικαταστήστε τον διπλό φιλτρόςακο	114
	Το κάλυμμα της μονάδας αναρρόφησης δεν έχει τοποθετηθεί σωστά	• Ελέγξτε το κάλυμμα	
	Ο εύκαμπτος σωλήνας δεν έχει τοποθετηθεί σωστά	• Ελέγξτε τον εύκαμπτο σωλήνα	
	Το εξάρτημα δεν έχει τοποθετηθεί σωστά	• Ελέγξτε το εξάρτημα	
Δυσσομία	Ο διπλός φιλτρόςακος είναι υγρός	• Φυλάξτε τον σε ξηρό χώρο	
	Συγκέντρωση υγρασίας	• Αντικαταστήστε τον διπλό φιλτρόςακο	114

Τεχνικές πληροφορίες

Μηχανή	jet 38		jet 50		
Ονομαστική τάση	220-240V~	120V~	220-240V~	120V~	AC
Συχνότητα	50 - 60	60	50 - 60	60	Hz
Ονομαστική ισχύς	880		900		W
Διαστάσεις (Μ x Π x Υ)	26x38x120		26x38x120		εκ.
Μήκος κύριου καλωδίου	12.5				m
Μέγιστο επιτρεπτό βάρος μηχανής	7.8		8.3		κιλά

Μετρούμενες τιμές κατά IEC 60335-2-69	jet 38/50	
Επίπεδο της ηχητικής πίεσης LpA	69	dB(A)
Αστάθεια KpA	2.5	dB(A)
Συνολική τιμή ταλαντώσεων	<2.5	m/s2
Αστάθεια K	0,25	m/s2
Προστασία από την εκτίναξη νερού	IPX0	
Κλάση προστασίας	II	

Εξαρτήματα

Αριθ.	Προϊόν	jet 38	jet 50
8502160	Διπλός φιλτρόςακος (συσκευασία 10 τεμαχίων)	X	X
8503640	Φίλτρο προστασίας μοτέρ (συσκευασία 10 τεμαχίων)	X	X
4121380	Φίλτρο εξαγωγής αέρος ηλεκτρικής βούρτσας αναρρόφησης	X	X
8505110	Φίλτρο εξαγωγής αέρος μονάδας αναρρόφησης	X	X
8505180	Φίλτρο Hera (προαιρετικό)	X	X

Μεταφορά



Σημείωση:

Δεν επιτρέπεται η μεταφορά της μηχανής, όταν αυτή βρίσκεται σε κίνηση.



Σημείωση:

Ελέγξτε με προσοχή ότι, κατά τη μεταφορά, η μηχανή είναι καλά ασφαλισμένη στο όχημα μεταφοράς.

Διάθεση



Σημείωση:

Μετά τη λήξη διάρκειας ζωής τους, η μηχανή και ο εξοπλισμός πρέπει να απορριφθούν σύμφωνα με τις εκάστοτε ειδικές εθνικές διατάξεις. Για βοήθεια απευθυνθείτε στον συνεργάτη σέρβις της Diversey στην περιοχή σας.

Prijevod izvornih uputa korištenja

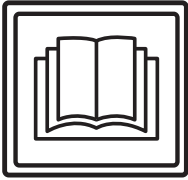

OPREZI!

Prije prvog stavljanja u pogon, obavezno pročitajte uputu za upotrebu i sigurnosna upozorenja.

Brižljivo spremite uputu za upotrebu na lako dostupno mjesto da biste je u svakom trenutku mogli prelistati.

Objašnjenje znakova



Oprez:

Ovaj simbol ukazuje na važne informacije. Neuvažavanje ovih napomena može dovesti do ugrožavanja osoba i / ili opsežnih materijalnih šteta!



Pažnja:

Ovaj simbol ukazuje na važne informacije. Neuvažavanje ovih napomena može dovesti do kvarova i materijalnih šteta!



Upozorenje:

Ovaj simbol ukazuje na važne informacije vezane uz učinkovito korištenje proizvoda. Neuvažavanje ovih napomena može dovesti do kvarova!

Sadrži napomene vezane uz radne korake koje morate izvršavati navedenim redom.

Sadržaj

Sigurnosna upozorenja	119
Sredstva za čišćenje	120
Proširena dokumentacija	120
Pregled konstrukcije	121
Prije stavljanja u pogon	122
Početak rada	123
Završetak rada	124
Servis, održavanje i njega	126
Kvarovi	127
Tehničke informacije	127
Pribor	128
Transport	128
Zbrinjavanje	128

Namjenska primjena

Strojevi su namijenjeni korištenju u gospodarske svrhe (npr. u hotelima, školama, bolnicama, tvornicama, trgovačkim centrima, sportskim dvoranama, uredima i sl.).

Za pojedine tipove strojeva vrijede tehnike primjene opisane na stranici 122, uz koje je potrebno izričito pridržavanje ovih uputa za upotrebu.

Ovi su strojevi koncipirani isključivo za primjenu u interijerima.



Pažnja:

Ovaj stroj ne smije se upotrebljavati za čišćenje tvrdih podova.



Oprez:

Provedba izmjena na stroju bez odobrenja Diverseya dovodi do gubitka sigurnosnog znaka i oznake CE. Primjena stroja koja je protivna namjenskoj upotrebi može dovesti do ozljeda osoba, oštećenja stroja te može naštetiti radnoj okolini. U takvim slučajevima propadaju svi zahtjevi po garanciji i eventualni jamstveni zahtjevi.

Sigurnosna upozorenja

Strojevi TASKI na temelju svoje koncepcije i konstrukcije odgovaraju relevantnim, temeljnim sigurnosnim i zdravstvenim zahtjevima smjernica EZ i stoga nose oznaku CE.



Oprez:

Stroj smiju koristiti samo osobe koje su upućene u njegovu pravilnu upotrebu ili su dokazale da njime znaju rukovati te su izričito ovlaštene za njegovo korištenje.



Oprez:

Stroj ne smiju koristiti osobe s ograničenim fizičkim, senzoričkim ili mentalnim sposobnostima, uključujući djecu, ili osobe s manjkom iskustva i znanja.

Potrebno je nadzirati djecu kako biste bili sigurni da se ne igraju sa strojem.



Oprez:

Stroj se ne smije koristiti u prostorijama u kojima se skladište ili prerađuju eksplozijom ugrožene i lako gorive tvari (npr. benzin, otapala, loživo ulje, prašine itd.).

Električne ili mehaničke komponente mogu izazvati zapaljenje tih tvari.



Oprez:

Stroj se ne smije koristiti za usisavanje otrovnih, po zdravlje štetnih, nagrizaćućih ili izjedajućih tvari (npr. opasnih prašina itd.). Filtarski sustav ne može u dovoljnoj mjeri filtrirati tvari te vrste.

Ne mogu se isključiti mogući negativni utjecaji na zdravlje korisnika i treće osobe.



Oprez:

Vodite računa o lokalnim okolnostima, npr. o trećim osobama i djeci! Brzinu treba smanjiti prije svega u blizini nepreglednih mjesta, npr. ispred vrata i u zavojima.



Oprez:

Na ovom se stroju ne smiju prevoziti dodatne osobe i predmeti.

**Oprez:**

Prilikom pojavljivanja greške u radu, kvara, kao i nakon sudara ili naglog pada, stroj prije ponovnog stavljanja u upotrebu treba provjeriti ovlaštena stručna osoba. Isto vrijedi i za slučajeve u kojima je stroj bio ostavljen na otvorenom i uronjen u vodu odnosno bio izložen vlazi.

**Oprez:**

U slučaju oštećenja sigurnosno relevantnih dijelova kao što su poklopac za četke, mrežni kabeli ili poklopci koji omogućuju pristup dijelovima pod naponom, odmah je potrebno prekinuti pogon stroja!

**Oprez:**

Stroj se ne smije zaustaviti, odlagati ili skladištiti pod nagibom.

**Oprez:**

Tijekom svih radova na stroju potrebno je isključiti stroj.

**Oprez:**

Redovito provjeravajte mrežni kabel za mogući kvar ili znakove starenja i ne stavlajte stroj u upotrebu ako nije u ispravnom stanju, već to prepustite ovlaštenoj stručnoj osobi!

**Oprez:**

Ovaj stroj namijenjen je samo za primjenu na suho.

**Pažnja:**

Pobrinite se da se stroj ne upotrebljava neovlašteno. Prije udaljavanja od stroja, pohranite stroj u zatvorenoj prostoriji.

**Pažnja:**

Stroj se smije pokretati i skladištiti samo u suhom okruženju s malim količinama prašine, pri temperaturama od +10 do +35 stupnjeva.

**Pažnja:**

Radove popravka mehaničkih ili električnih dijelova stroja smiju provoditi samo ovlaštene stručne osobe koje su upoznate sa svim relevantnim sigurnosnim propisima.

**Pažnja:**

Smiju se koristiti isključivo alati (četke, jastučići, i slično) koji su utvrđeni pod priborom u ovim uputama za upotrebu ili koje preporuči TASKI-jev savjetnik. Ostali alati mogu naškoditi sigurnosti i funkcijama stroja.

**Pažnja:**

Potrebno je dosljedno pridržavanje nacionalnih propisa o zaštiti osoba i o sprječavanju nezgoda, kao i podataka proizvođača o upotrebi sredstava za čišćenje.

**Pažnja:**

Zabranjeno je ukopčavati i iskopčavati mrežni utikač mokrim rukama!

**Pažnja:**

Provjerite odgovara li navedeni nazivni napon na označnoj pločici Vašem mrežnom naponu!

**Pažnja:**

Pripazite da ne oštetite mrežni kabel rotacijskim alatima (četke, jastučići i slično), stiskanjem, povlačenjem, izvorima topline, masnoće te oštrim rubovima!

**Pažnja:**

Uređaji i strojevi iz programa TASKI konstruiraju se tako da se, prema trenutnom stanju znanosti, može isključiti ugrožavanje zdravlja zbog emisije buke i vibracija. Vidi tehničke informacije na stranici 127.

Sredstva za čišćenje**Upozorenje:**

Strojevi TASKI su konstruirani tako da postižu optimalne rezultate pri čišćenju proizvodima za čišćenje iz programa TASKI.

Ostali proizvodi za čišćenje mogu dovesti do smetnji u radu i oštećenja stroja ili ugrožavanja radne okoline.

Iz tog razloga preporučujemo korištenje isključivo proizvoda za čišćenje TASKI.

Kvarovi uzrokovani pogrešnim proizvodima za čišćenje nisu pokriveni garancijom.

Za dodatne informacije obratite se Vašem TASKI-jevom servisnom partneru.

Proširena dokumentacija**Upozorenje:**

Električna shema ovog stroja nalazi se na popisu zamjenskih dijelova.

Za bliže informacije kontaktirajte servis.

Pregled konstrukcije

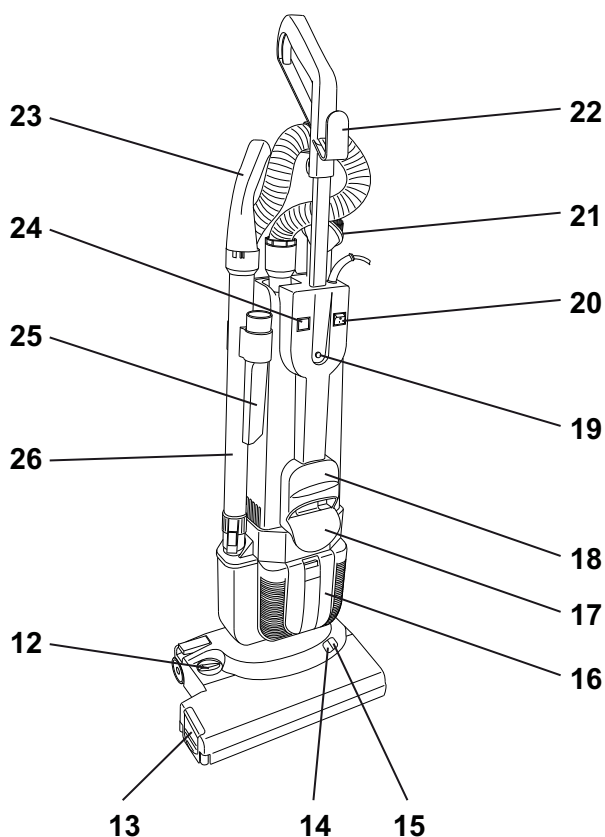
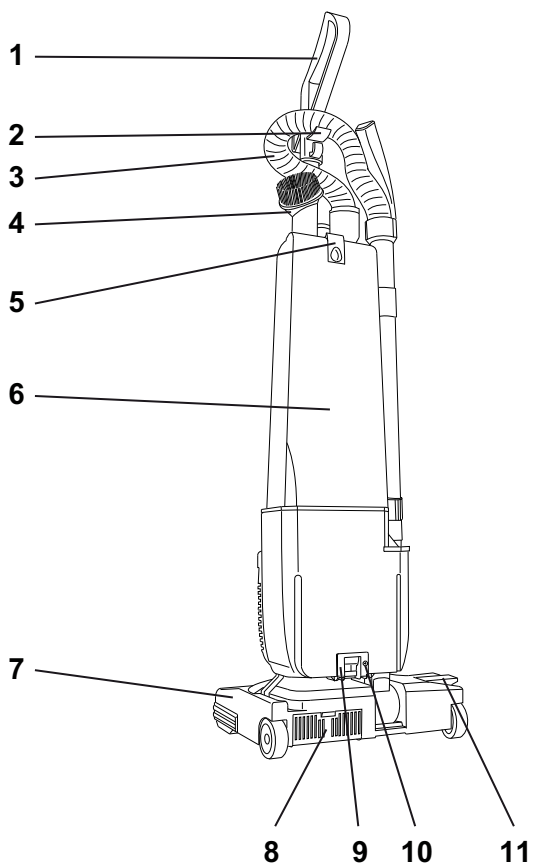

- 1 Šipka za navođenje stroja s ručkom
- 2 Kuka za crijevo
- 3 Usisno crijevo
- 4 Mlaznica s četkicom
- 5 Tipka za deblokiranje poklopca usisnog agregata (papirnata vrećica dvostrukog filtra)
- 6 Poklopac usisnog agregata
- 7 Električna usisna četka
- 8 Ispušni filter električne usisne četke
- 9 Blokada
- 10 Sigurnosni vijak
- 11 Papučica za deblokiranje parkirnog položaja
- 12 Gumb za namještanje visine četke
- 13 Bočni pokrov (okretna četka)
- 14 Indikator svijetli zeleno
- 15 Indikator svijetli crveno
- 16 Poklopac za ispušni filter
- 17 Držač kabela dolje
- 18 Ručka za nošenje
- 19 Gumb za zaključavanje
- 20 Glavni prekidač
- 21 Vod mrežnog priključka
- 22 Držač kabela gore
- 23 Ručka s mlaznicom dodatnog zraka
- 24 Indikator pune papirnate vrećice dvostrukog filtra
- 25 Mlaznica za teško dostupna mjesta
- 26 Usisna cijev za ručni pribor

HR

Prije stavljanja u pogon

Montiranje električne usisne četke



Upozorenje:

Stroj mora biti isključen (glavni prekidač i mrežni utikač).

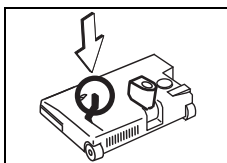

- Postavite električnu usisnu četku na pod i namjestite polugu u okomit položaj.

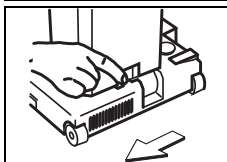

- Postavite usisni agregat na električnu usisnu četku i pomaknite blokadu ulijevo (blokirano).

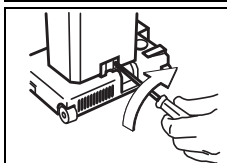

- Sigurnosni vijak pritegnite u smjeru kazaljke na satu.

Sigurnosni vijak mora biti montiran zbog sigurnosnih propisa!

Montiranje šipke za navođenje

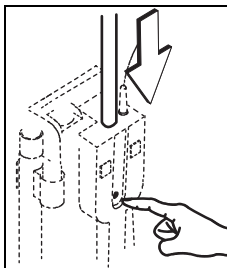

- Gurnite šipku za navođenje s pritisnutim gumbom za zaključavanje u otvor sve dok se ne uglavi.

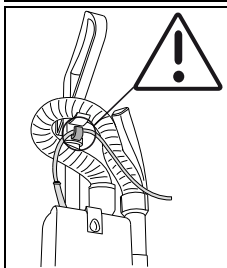

- Sastavite pribor usisavača.

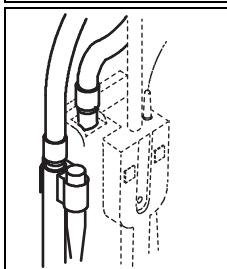

Upozorenje:

Papirnata vrećica dvostrukog filtra priložena je uz isporučeni uređaj.

Zamjena papirnate vrećice dvostrukog filtra, vidi stranicu 124.



Pažnja:

Ovaj se uređaj nikada ne smije pokretati ako nije umetnuta papirnata vrećica dvostrukog filtra!

Tehnike primjene

Stroj	jet 38/50
Mokro čišćenje	ne
Suho čišćenje	da
Čišćenje parketa i laminata	da
Tepisi	da

Početak rada



Pažnja:

Prije početka čišćenja provjerite ima li na podu predmeta poput metalnih dijelova, vijaka itd.

Ako se usišu, ti predmeti mogu oštetiti stroj!

Upozorenje:



Provjerite je li papirnata vrećica dvostrukog filtra pravilno postavljena i ima li dovoljno raspoloživog kapaciteta punjenja.

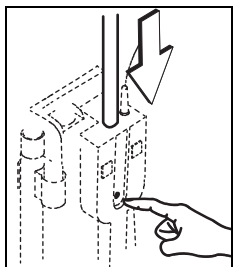

- Pritisnite gumb za zaključavanje i gurnite šipku za navođenje prema dolje.
- Skinite vod mrežnog priključka s držača kabela.

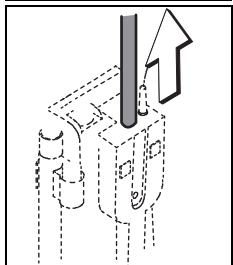

- Povucite šipku za navođenje prema gore sve dok se ne uglavi.

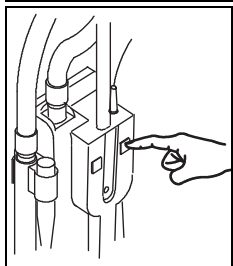

- Uključite stroj (utikač + glavni prekidač).

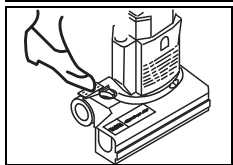

- Čvrsto držite ručku na šipki za navođenje i pritiskanjem papučice dovedite stroj u položaj za rad.
Uključuje se električna usisna četka.

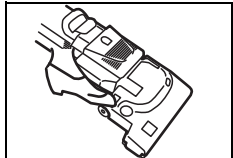

- Za čišćenje, npr. ispod kreveta, upotrijebite stroj na sljedeći način:
U položaju za rad još jedanput pritisnite papučicu sve dok usisni agregat ne prianja uz pod.



Pažnja:

Ako crveni indikator svijetli, ispravite visinu četke kako je opisano u nastavku.

Ako crveni indikator predugo svijetli, to može dovesti do oštećenja tepiha.

LED indikator

LED indikator	Indikator stanja
Indikator svijetli zeleno	Visina četke ispravno je postavljena
Indikator svijetli crveno	Ispravite visinu četke, gumb za namještanje okrenite udesno ili ulijevo.



Upozorenje:

Nakratko prekinite usisavanje i potom zakočite stroj u okomitom položaju. Tada će se isključiti električna usisna četka kako ne bi nastala oštećenja na tepihu.

Rad s priborom

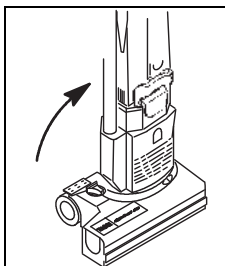

- Zakočite stroj u okomitom položaju.
Isključuje se električna usisna četka.

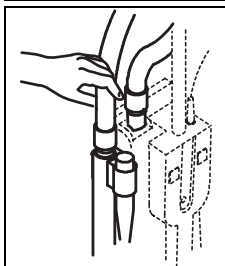

- Natakните, npr. mlaznicu za teško dostupna mjesta ili mlaznicu s četkicom na usisno crijevo ili usisnu cijev.

- Kad završite s radom, ponovno vratite pribor u pripadajuće držače.

Rad s mlaznicom dodatnog zraka

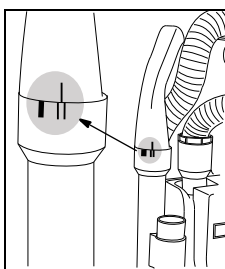

- Usisnu cijev za ručni pribor izvucite iz držača. Okrenite mlaznicu dodatnog zraka u položaj prikazan na slici.

- Kad završite s radom, ponovno vratite pribor u pripadajuće držače.

Završetak rada

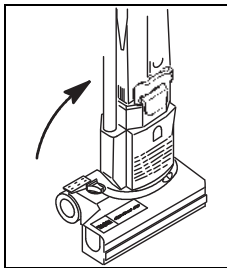

- Zakočite stroj u okomitom položaju.
Isključuje se električna usisna četka.

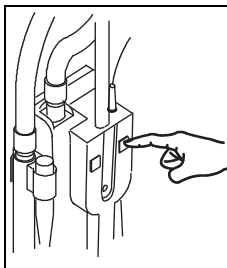

- Isključite stroj (glavni prekidač + utikač).

Upozorenje:



Provjerite ima li dovoljno raspoloživog kapaciteta punjenja u papirnoj vrećici dvostrukog filtra.

Ispraznite papirnatu vrećicu dvostrukog filtra kako je opisano u nastavku.

Zamjena papirne vrećice dvostrukog filtra



Pažnja:

Isključite stroj (glavni prekidač + utikač) kad obavljate radove na stroju!

Upozorenje:



Prije vađenja papirne vrećice dvostrukog filtra, pričekajte trenutak dok se prašina ne slegne.

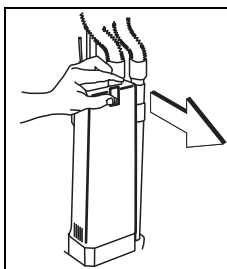

- Pritisnite tipku za deblokiranje i uklonite poklopac usisnog agregata.



- Pritisnite crvenu blokadu i polako gurnite papirnatu vrećicu dvostrukog filtra prema dolje.

- Napunjenu papirnatu vrećicu dvostrukog potrebno je zbrinuti sukladno nacionalnim propisima.

Umetanje papirne vrećice dvostrukog filtra

Upozorenje:



Nakon svake treće zamjene papirne vrećice dvostrukog filtra zaštitni filter motora mora se očistiti ili zamijeniti (čišćenje/zamjena zaštitnog filtra motora, vidi stranicu 124).

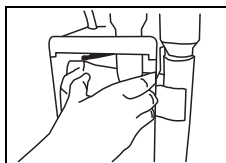

- Umetnite novu papirnatu vrećicu dvostrukog filtra prema gore.



- Pritisnite crvenu blokadu i polako gurnite papirnatu vrećicu dvostrukog filtra skroz prema gore.
- Pustite blokadu.

Papirna vrećica dvostrukog filtra uglavit će se na gornjem rubu.

- Zatvorite poklopac usisnog agregata.

Poklopac usisnog agregata mora se uglaviti.

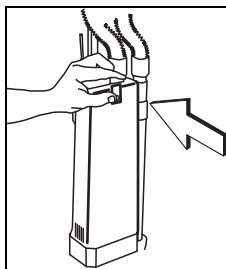

Zamjena zaštitnog filtra motora, ispušnog filtra usisnog agregata, ispušnog filtra električne usisne četke

Upozorenje:



Redovito provjeravajte jesu li filteri onečišćeni i po potrebi ih zamijenite.

Pažnja:



Stroj se nikada ne smije pokretati bez filtera!

(1) Zaštitni filter motora, (2) Ispušni filter usisnog agregata, (3) Ispušni filter električne usisne četke

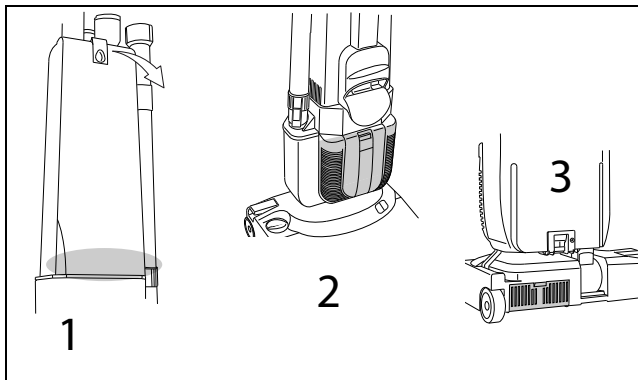

Čišćenje okretne četke



Pažnja:

Opasnost od ozljeda oštrim predmetima.
Radi vlastite zaštite nosite rukavice!



Upozorenje:

Nakon svake upotrebe provjerite ima li na okretnoj četki znakova trošenja.

Prekratke čekinje ili oštećena okretna četka mogu dovesti do oštećenja obloga!

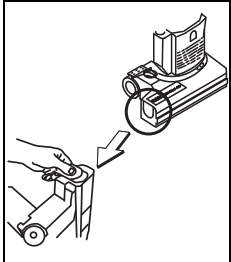

- Gurnite bočni pokrov s kućišta četke.

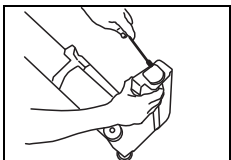

- Odvijačem polako podignite držač valjka.

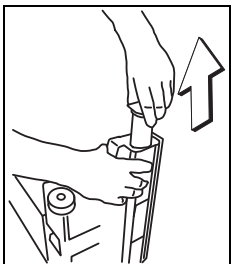

- Polako izvucite okretnu četku.

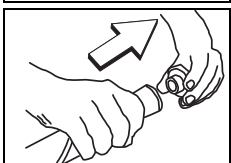

- Skinite držač valjka s okretne četke.
Držač valjka upotrebljava se ponovno.



Upozorenje:

Prije ugradnje provjerite duljinu čekinja i ako je potrebno zamijenite okretnu četku.

Prekratke čekinje ili oštećena okretna četka mogu dovesti do oštećenja obloga!

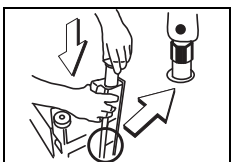

- Očistite okretnu četku.
- Gurnite okretnu četku sa šesterokutnim otvorom prema naprijed u kućište četke.
Bijela oznaka mora biti usmjerena na ravnu površinu (vidi sliku).

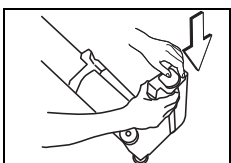

- Pritisnite držač valjka do graničnika.

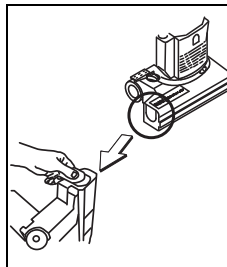

- Umetnite bočni pokrov.

Čišćenje stroja



Pažnja:

Nikada ne čistite stroj visokotlačnim peračem ili vodenim mlazom.

Voda koja proдре u stroj može dovesti do znatnih oštećenja mehaničkih ili električnih dijelova.

- Prebrišite stroj vlažnom krpom.

Sklađštenje / parkiranje stroja (izvan pogona)



Upozorenje:

Labavo namotajte mrežni kabel.

Servis, održavanje i njega

Održavanje stroja preduvjet je za njegovo besprijekorno funkcioniranje i dugi vijek trajanja.



Pažnja:

Smiju se koristiti samo TASKI originalni dijelovi, inače korisnik gubi sva prava po garanciji i jamstvu.

Objašnjenje znakova:

◇ = na kraju svakog čišćenja, ◇◇ = svaki tjedan,
◇◇◇ = svaki mjesec, ⊗ = lampica servisnog intervala

Aktivnost	◇	◇◇	◇◇◇	⊗	Stranica
Kontrola / promjena papirnate vrećice dvostrukog filtra	•				124
Čišćenje alata (okretna četka itd.)	•				125
Povremena provjera duljine čekinja			•		
Zamjena ispušnog filtra električne usisne četke		•			124
Zamjena ispušnog filtra usisnog agregata		•			124
Zamjena zaštitnog filtra motora		•			124
Čišćenje stroja vlažnom krpom	•				125

Servisni interval

Strojevi TASKI visokokvalitetni su strojevi, koje su radi Vaše sigurnosti tvornički ispitali ovlaštteni kontrolori. Nakon duljeg korištenja, električni i mehanički elementi podliježu trošenju i starenju.

- Radi očuvanja radne sigurnosti i pogonske pripravnosti, servis je potrebno provesti nakon 300 radnih sati ili barem jednom godišnje.

Upozorenje:



U slučaju izvanrednog opterećenja i/ili nedostatnog održavanja, potrebno je skratiti interval između dva servisa.

Servisni centar

Kada nas kontaktirate zbog smetnji u radu ili neke narudžbe, uvijek nam navedite oznaku tipa i broj stroja.

Te ćete podatke pronaći na označnoj pločici svog stroja. Na posljednjoj stranici ovih uputa za upotrebu pronaći ćete adresu Vama najbližeg TASKI-jevog servisnog partnera.

Kvarovi

Kvar	Mogući uzrok	Otklanjanje kvara	Stranica
Neispravan stroj nije moguće uključiti	Stroj isključen	• Uključite prekidač za uključivanje/isključivanje	121
	Mrežni utikač nije ukopčan	• Povežite mrežni utikač s mrežnom utičnicom	121
	Neispravan mrežni kabel	• Zamijenite mrežni kabel	
	Neispravan prekidač za uključivanje/isključivanje	• Kontaktirajte servisnog partnera	
	Motor se ne okreće	• Kontaktirajte servisnog partnera	
Električna usisna četka se ne okreće	Stroj nije u položaju za rad	• Postavite stroj u položaj za rad	123
	Motor se okreće, ali četka ne	• Pogon je neispravan • Kontaktirajte servisnog partnera	
Loš usisni učinak	Zaštitni filter motora je prljav	• Očistite ili zamijenite zaštitni filter motora	124
	Začepljeno crijevo ili mlaznica (npr. komadići drva, ostaci tkanina)	• Uklonite strana tijela	
	Papirnata vrećica dvostrukog filtra je puna	• Zamijenite papirnatu vrećicu dvostrukog filtra	124
	Poklopac usisnog agregata nije ispravno postavljen	• Provjerite poklopac	
	Crijevo nije ispravno umetnuto	• Prekontrolirajte crijevo	
	Pribor nije ispravno postavljen	• Prekontrolirajte pribor	
Stvaranje neugodnih mirisa	Vlažna papirnata vrećica dvostrukog filtra	• Skladištite u suhoj prostoriji	
	Nakupljanje vlage	• Zamijenite papirnatu vrećicu dvostrukog filtra	124

HR

Tehničke informacije

Stroj	jet 38		jet 50		
Nazivni napon	220-240V~	120V~	220-240V~	120V~	AC
Frekvencija	50 – 60	60	50 – 60	60	Hz
Nominalna snaga	880		900		W
Mjere (d x š x v)	26x38x120		26x38x120		cm
Dužina mrežnog kabela	12,5				m
Težina stroja u pogonskoj pripravnosti najviše	7,8		8,3		kg

Utvrđene vrijednosti sukladno standardu IEC 60335-2-69	jet 38/50	
Razina zvučnog tlaka LpA	69	dB(A)
Faktor nesigurnosti KpA	2.5	dB(A)
Ukupna vrijednost vibracija	<2,5	m/s ²
Faktor nesigurnosti K	0,25	m/s ²
Zaštita od prskanja vodom	IPX0	
Klasa zaštite	II	

Pribor

br.	Artikl	jet 38	jet 50
8502160	Papirnata vrećica dvostrukog filtra (pakiranje od 10 komada)	X	X
8503640	Zaštitni filtar motora (pakiranje od 10 komada)	X	X
4121380	Ispušni filtar električne usisne četke	X	X
8505110	Ispušni filtar usisnog agregata	X	X
8505180	HEPA filtar (opcija)	X	X

Transport



Upozorenje:

Transportirajte stroj u uspravnom položaju.



Upozorenje:

Pazite na to da stroj u transportnom vozilu bude čvrsto svezan i osiguran.

Zbrinjavanje



Upozorenje:

Stroj i opremu, nakon što ih izdvojite, treba stručno zbrinuti u skladu s nacionalnim propisima. Diverseyev servisni partner Vam u tome može pomoći.

Az eredeti használati útmutató fordítása

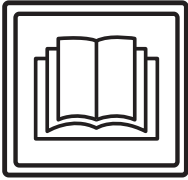

VIGYÁZAT!

Az első használatba vétel előtt feltétlenül olvassa el a használati útmutatót és a biztonságtechnikai tudnivalókat.

A használati útmutatót gondosan őrizze meg, és tartsa elérhető helyen, hogy bármikor elő tudja venni.

Jelmagyarázat



Vigyázat:

Ez a szimbólum fontos információkra utal. Az utasítások be nem tartása miatt személyek kerülhetnek veszélybe, és/vagy jelentős anyagi kár keletkezhet!



Figyelem:

Ez a szimbólum fontos információkra utal. Az utasítások be nem tartása üzemzavarokat és anyagi károkat okozhat!



Megjegyzés:

A szimbólum fontos információkra hívja fel a figyelmet a termék hatékony használatával kapcsolatban. Az utasítások be nem tartása üzemzavarokat okozhat!

Olyan műveletekre vonatkozó utasításokat tartalmaz, amelyeket egymás után kell elvégeznie.

Tartalomjegyzék

Biztonsági utasítások	129
Tisztítószer	131
Kibővített dokumentumok	131
Szerkezeti áttekintés	132
Üzembe helyezés előtt	133
Munka megkezdése	134
A munka befejezése	135
Szerviz, karbantartás és ápolás	137
Üzemzavarok	138
Műszaki adatok	138
Tartozékok	139
Szállítás	139
Ártalmatlanítás	139

Rendeltetésszerű használat

A gépek kisipari használatra készültek (pl. hotelokban, iskolákban, kórházakban, gyárakban, bevásárlóközpontokban, sportszarnokokban, irodákban és hasonlóknak).

Az ebben a használati útmutatóban foglaltak szigorú betartása mellett az egyes típusokra a(z) 133. oldalon megadott alkalmazási módszerek vonatkoznak.

Ezeket a gépeket kizárólag beltéri használatra tervezték.



Figyelem:

Ezt a gépet tilos kemény padlóburkolatok mélytisztítására használni.



Vigyázat:

Ha a Diversey által nem engedélyezett módosításokat hajt végre a gépen, akkor az a biztonsági jelek és a CE-megfelelőség megszűnését vonja maga után. A nem rendeltetésszerű használat személyi sérülést, valamint a gép és a munkakörnyezet károsodását okozhatja. Az ilyen esetekben érvényét veszti a garancia és az esetleges szavatossági igények.

Biztonsági utasítások

A TASKI gépek felépítésükben és szerkezetükben megfelelnek az EK-irányelvek vonatkozó alapvető biztonsági és egészségügyi követelményeinek, így CE-jelöléssel vannak ellátva.



Vigyázat:

A gépet csak olyan személyek használhatják, akiket kellően betanítottak annak használatára, vagy akik igazolták, hogy képesek a gépet kezelni, és kifejezetten őket bízták meg a használattal.



Vigyázat:

A gépet nem használhatják korlátozott fizikai, érzékelési és mentális képességű személyek, sem pedig gyerekek, továbbá olyan személyek, akik nem rendelkeznek ehhez megfelelő tapasztalattal és tudással.

Ügyeljen arra, hogy a gyermekek ne játszanak a géppel.



Vigyázat:

A gépet nem szabad olyan helyiségekben használni, amelyekben robbanásveszélyes és gyúlékony anyagokat (pl. benzint, oldószert, fűtőolajat, porokat stb.) tárolnak vagy dolgoznak fel.

Az elektromos vagy mechanikus komponensek begyűjthetik ezeket az anyagokat.

**Vigyázat:**

A gépet nem szabad mérgező, egészségre káros, maró hatású vagy ingerlő anyagok (pl. veszélyes por stb.) felszívására használni. A szűrőrendszer az ilyen típusú anyagokat nem szűri ki kellőképpen.

A felhasználó vagy harmadik személyek egészségének lehetséges károsodása nem kizárható.

**Vigyázat:**

Ügyeljen a helyi adottságokra, valamint harmadik személyekre és gyermekekre! Különösen a nem belátható helyek közelében, mint pl. ajtók vagy kanyarok előtt, csökkenteni kell a sebességet.

**Vigyázat:**

Ezzel a géppel nem szabad személyeket és tárgyakat szállítani.

**Vigyázat:**

Amennyiben hibás működés, defekt lép fel, valamint ütközés vagy leesés után a gépet az újbóli üzembe helyezés előtt egy feljogosított szakembernek kell ellenőriznie. Ugyanez érvényes, ha a gépet a szabadban hagyták, vízbe merült, ill. nedvességnek volt kitéve.

**Vigyázat:**

Amennyiben a biztonsággal kapcsolatos alkatrészek megsérülnek (pl. kefefedél, hálózati kábel vagy olyan burkolatok, amelyek az áramot vezető részekhez engednek hozzáférést), akkor a gép üzemeltetését azonnal meg kell szakítani!

**Vigyázat:**

A gépet nem szabad lejtős területen leállítani, leparkolni vagy tárolni.

**Vigyázat:**

A gépen végzett bármilyen munka során a gépet ki kell kapcsolni.

**Vigyázat:**

Rendszeresen ellenőrizze, hogy a hálózati kábelben nem látható-e valamilyen sérülésre vagy öregedésre utaló jel; ha a gép nincs kifogástalan állapotban, akkor ne helyezze üzembe, hanem javíttassa meg egy arra feljogosított szakemberrel.

**Vigyázat:**

Ezt a gépet kizárólag száraz használatra tervezték.

**Figyelem:**

Óvja a gépet az illetéktelen használattól. Ezért mielőtt a gépet magára hagyná, helyezze el egy zárt helyiségben.

**Figyelem:**

A gépet csak száraz, porszegény környezetben, +10 és +35 fok közötti hőmérsékleten szabad működtetni és tárolni.

**Figyelem:**

A gép mechanikus vagy elektromos alkatrészein csak olyan feljogosított szakemberek végezhetnek javítási munkákat, akik minden releváns biztonsági előírást ismernek.

**Figyelem:**

Kizárólag olyan szerszámokat (kefék, lehúzó és hasonló) szabad használni, amelyek ebben a használati útmutatóban a tartozékok alatt fel vannak sorolva, vagy amelyeket a TASKI tanácsadója javasolt. Más szerszámok hátrányosan befolyásolhatják a gép biztonságát és működését.

**Figyelem:**

A nemzeti személyvédelmi és balesetvédelmi előírásokat, valamint a gyártó tisztítószer használatára vonatkozó utasításait konzekvensen figyelembe kell venni.

**Figyelem:**

Tilos a hálózati csatlakozót nedves kézzel csatlakoztatni és kihúzni.

**Figyelem:**

Ellenőrizze, hogy a típustáblán megadott névleges feszültség megegyezik-e az Ön felhasználási helyén lévő hálózati feszültséggel!

**Figyelem:**

Ügyeljen arra, hogy a forgó szerszámok nehegy összenyomják vagy rángassák a hálózati kábelt, továbbá, hogy a forróság, olaj és az éles peremek se károsítsák azt!

**Figyelem:**

A TASKI gépeket úgy tervezték, hogy a tudomány jelenlegi állása szerint a fellépő zajkibocsátás és vibráció egészségkárosító hatása kizárható.

Lásd a Technikai adatokat a 138. oldalon.

Tisztítószer



Megjegyzés:

A TASKI gépeket úgy tervezték, hogy a TASKI tisztítószerekkel optimális tisztítási eredményt érnek el.

Más tisztítószer használata üzemzavarokat és károkat okozhat a gépben vagy a munkakörnyezetben.

Ezért javasoljuk, hogy kizárólag a TASKI tisztítószereit használja.

A nem megfelelő tisztítószer által okozott üzemzavarokra a garancia nem vonatkozik.

További információkért kérjük, forduljon a TASKI szakszervizéhez.

Kibővített dokumentumok



Megjegyzés:

A géphez tartozó kapcsolási rajzot a pótkatrész-listában találja.

További információkért lépjen kapcsolatba az ügyfélszolgálattal.

Szerkezeti áttekintés

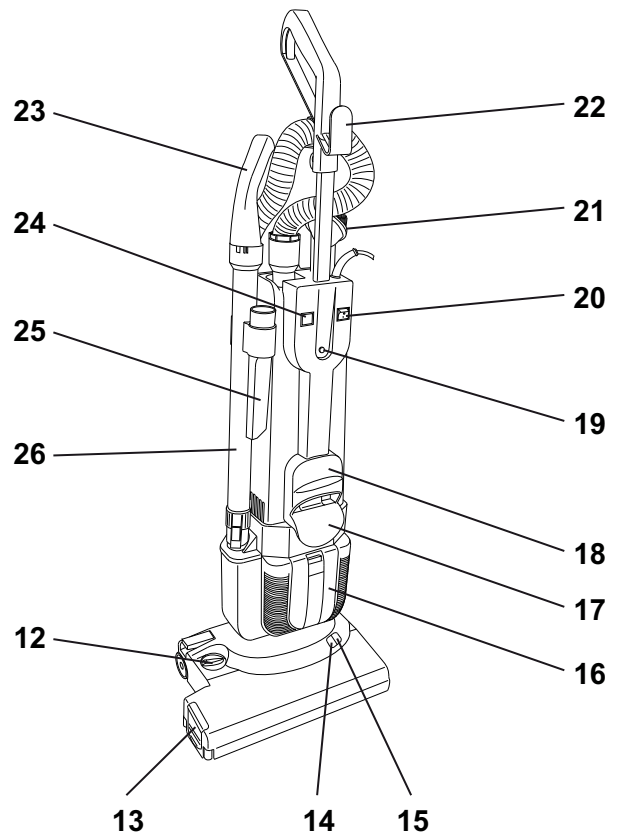
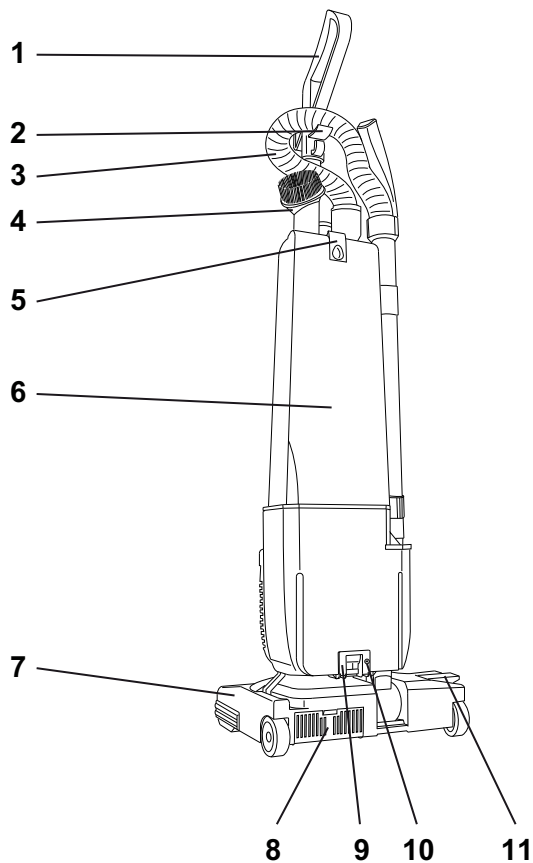

- 1 Karos vezetőrúd
- 2 Tömlőtartó
- 3 Szívócső
- 4 Kicsi, kerek porszívófej
- 5 Szívóegység fedőjének kioldója (dupla szűrős papír porzsák)
- 6 Szívóegység fedője
- 7 Elektromos szívókefe
- 8 Elektromos szívókefe légkimeneti szűrője
- 9 Kioldó
- 10 Biztonsági csavar
- 11 Parkoló pozíció kioldására szolgáló pedál
- 12 Kefemagasság forgatógombja
- 13 Oldalfedő (kefehengeré)
- 14 Zöld lámpa
- 15 Piros lámpa
- 16 Légkimeneti szűrő fedője
- 17 Alsó kábelkampó
- 18 Hordfogyantú
- 19 Rögzítógomb
- 20 Főkapcsoló
- 21 Hálózati csatlakozóvezeték
- 22 Felső kábelkampó
- 23 Fogantyú pótlevegő-beszívóval
- 24 A dupla szűrős papír porzsák megteltségét jelző lámpa
- 25 Réstisztító
- 26 Kiegészítő beömlőcső

Üzembe helyezés előtt

Elektromos szívókefe felszerelése



Megjegyzés:

A gépnek (a főkapcsolónál és a hálózati csatlakozónál) kikapcsolt állapotban kell lennie.

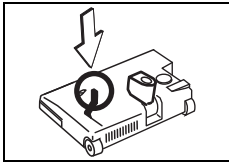

- Helyezze az elektromos szívókefét a földre, és állítsa a kart függőleges helyzetbe.

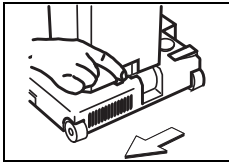

- Helyezze fel a szívóegységet az elektromos szívókefére, és csúsztassa a kioldót balra (reteszelt állásba).

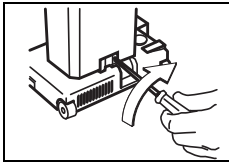

- Forgassa el a biztonsági csavart az óramutató járásának irányába.
A biztonsági csavarnak, a biztonsági előírások szerint, becsavart állapotban kell lennie!

Vezetőrúd felszerelése

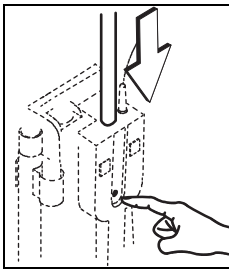

- A rögzítőgombot nyomva tartva kattanásig csúsztassa a vezetőrudat a nyílásba.

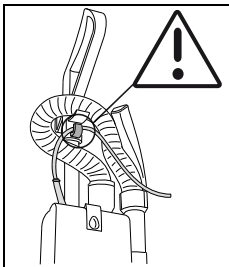

- Állítsa össze a szívótartozékokat.

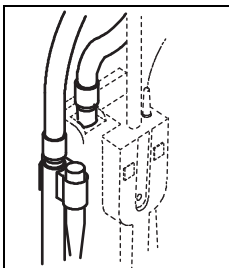

Megjegyzés:

A dupla szűrős papír porzsák a csomagban mellékelve.

A dupla szűrős papír porzsák kicserélése a(z) 135. oldalon látható.



Figyelem:

A gépet sosem szabad dupla szűrős papír porzsák nélkül használni!

Alkalmazási technikák

Gép	jet 38/50
Nedves tisztítás	nem
Száraz tisztítás	igen
Parketta és laminált padló tisztítása	igen
Szőnyegfelület	igen

Munka megkezdése



Figyelem:

Használat előtt bizonyosodjon meg arról, hogy a földön nincsenek tárgyak, úgymint fémdarabok, csavarok stb.

Az ilyen tárgyak felszívása kárt tehet a gépben!

Megjegyzés:



Ellenőrizze, hogy a dupla szűrős papír porzsák szabályszerűen lett-e felszerelve, és hogy van-e benne elegendő hely.

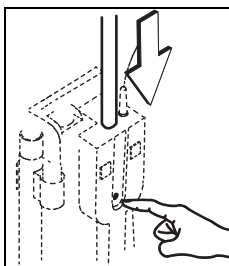

- Nyomja meg a rögzítógombot, és csúsztassa lefelé a vezetőrudat.
- Vegye le a hálózati csatlakozóvezetéket a kábelkampóról.

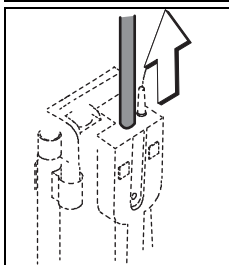

- Húzza felfelé kattanásig a vezetőrudat.

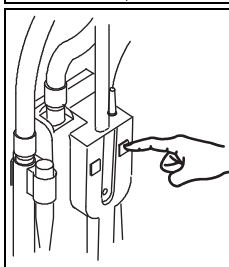

- Kapcsolja be a gépet (csatlakozó + főkapcsoló).

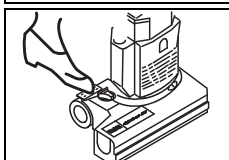

- Tartsa fogva a vezetőrúd karját, és a pedál lenyomásával állítsa a gépet munkavégzési pozícióba.
Az elektromos szívókefe bekapcsol.

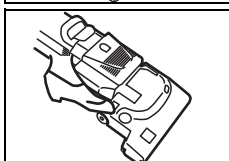

- Például ágy alatt történő takarításhoz az alábbiak szerint állítsa be a gépet:
A munkavégzési pozícióban ismét lépjen rá a pedálra, amíg a szívóegység a padlón nem fekszik.



Figyelem:

Ha a piros lámpa felgyullad, állítson a kefe magasságán az itt leírtak szerint.

Ha a piros lámpa túl hosszú ideig világít, az a szőnyeg károsodásához vezethet.

LED lámpa

LED lámpa	Állapotjelzés
Zöld lámpa	A kefemagasság beállítása megfelelő.
Piros lámpa	A kefemagasságot állítani kell a forgatógomb jobbra vagy balra tekerésével.



Megjegyzés:

Rövid időn belül szakítsa meg szívást, majd rögzítse a gépet függőleges helyzetben.

Az elektromos szívókefe ilyenkor leáll, hogy a szőnyegben ne keletkezessen kár.

Munkavégzés tartozékkal

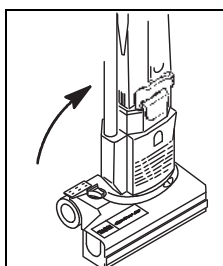

- Rögzítse a gépet függőleges helyzetben.
Az elektromos szívókefe kikapcsol.

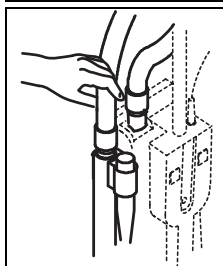

- Illessze fel például a réstisztítót vagy a kicsi, kerek porszívófejet a szívócsőre vagy a beömlőcsőre.

- Ha befejezte a munkát, a tartozékot helyezze vissza a tartójába.

Munkavégzés pótlevegő-beszívóval

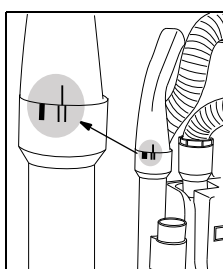

- Húzza ki a tartójából a kiegészítő beömlőcsövet. Csavarja a pótlevegő-beszívót a képen megadott helyzetbe.

- Ha befejezte a munkát, a tartozékot helyezze vissza a tartójába.

A munka befejezése

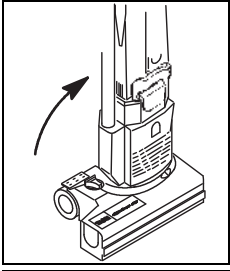

- Rögzítse a gépet függőleges helyzetben.
Az elektromos szivókefe kikapcsol.

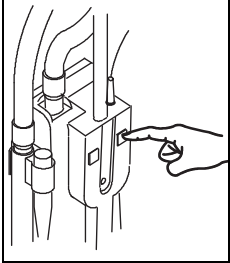

- Kapcsolja ki a gépet (főkapcsoló + csatlakozó).



Megjegyzés:

Ellenőrizze, hogy a dupla szűrős papír porzsákban elegendő hely van-e. Üritse ki a dupla szűrős papír porzsákat, az alábbiakban leírtakat követve.

A dupla szűrős papír porzsák cseréje



Figyelem:

Kapcsolja ki a gépet (főkapcsoló + csatlakozó), míg munkálatokat végez rajta!



Megjegyzés:

A dupla szűrős papír porzsák eltávolítása előtt várjon egy kicsit, amíg a por leülepedik.

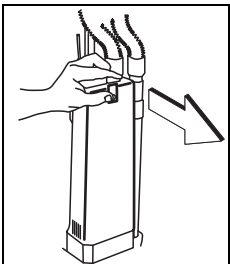

- Nyomja meg a kioldót, és távolítsa el a szivóegység fedőjét.

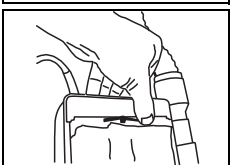

- Nyomja be a piros kioldót, és lassan csúsztassa lefelé a dupla szűrős papír porzsákat.

- A megtelt dupla szűrős papír porzsák hulladékkezelését a nemzeti előírásoknak megfelelően kell elvégezni.

A dupla szűrős papír porzsák behelyezése



Megjegyzés:

A motorvédő szűrőt a dupla szűrős papír porzsák minden harmadik cseréjekor tisztítani vagy cserélni kell (a motorvédő szűrő tisztításáról/cseréjéről bővebben a(z) 135. oldalon olvashat).

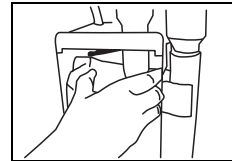

- Csúsztassa fel az új dupla szűrős papír porzsákat.

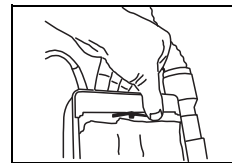

- Nyomja be a piros kioldót, és csúsztassa fel teljesen a helyére a dupla szűrős papír porzsákat.
- Engedje el a kioldót.

A dupla szűrős papír porzsákat a felső perem rögzíti.

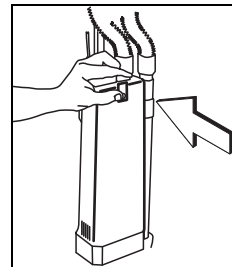

- Zárja vissza a szivóegység fedőjét.
A szivóegység fedőjének rögzített állapotban kell lennie.

A motorvédő szűrő, a szivóegység légkimeneti szűrőjének és az elektromos szivókefe légkimeneti szűrőjének cseréje



Megjegyzés:

A szűrők szennyeződésszintjét rendszeresen ellenőrizze, és amennyiben szükséges, cserélje őket.



Figyelem:

A gépet soha nem szabad szűrő nélkül használni!

(1) motorvédő szűrő, (2) szivóegység légkimeneti szűrője, (3) elektromos szivókefe légkimeneti szűrője

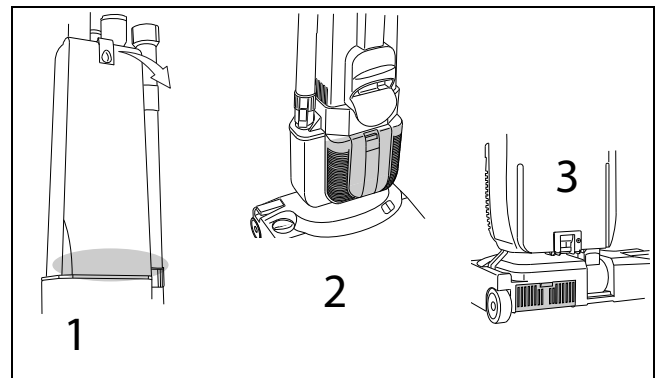

A kefehenger tisztítása



Figyelem:

Éles tárgyak miatti sérülésveszély.
Biztonsága érdekében viseljen védőkesztyűt!



Megjegyzés:

Minden használat után ellenőrizze a kefehenger kopását.

A túl rövid sörték vagy sérült kefehenger használata padlósérülést okozhat!

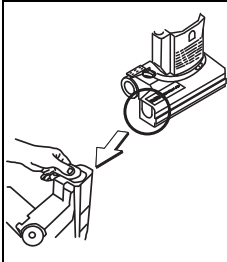

- Vegye le az oldalfedőt a kefetokról.

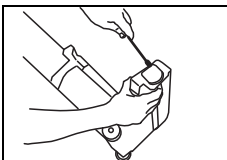

- Egy csavarhúzóval óvatosan emelje meg a görgőtartót.

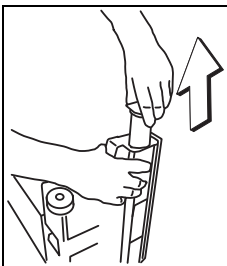

- Húzza ki lassan a kefehengert.

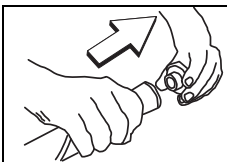

- Távolítsa el a kefehengerről a görgőtartót.
A görgőtartó újból felhasználásra kerül.

Megjegyzés:



A visszaszerelés előtt ellenőrizze a sörték hosszát, és ha szükséges, cserélje ki a kefehengert.

A túl rövid sörték vagy sérült kefehenger használata padlósérülést okozhat!

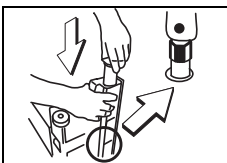

- Tisztítsa meg a kefehengert.
- Tolja be a kefehengert a kefetokba a hatszög alakú nyílással előre.
A fehér jelzést egy egyenes felülethez kell igazítani (ld. az ábrán).

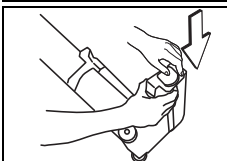

- Nyomja be a görgőtartót ütközésig.

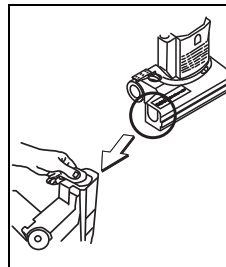

- Csúsztassa vissza az oldalfedőt.

A gép tisztítása



Figyelem:

A gépet soha ne tisztítsa magas nyomású tisztítóval vagy vízsugárral.

A gépbe kerülő víz a mechanikus és elektromos alkatrészeket jelentősen megromlíthatja.

- Törölje le a gépet egy nedves ruhával.

A gép tárolása / parkolása (üzemen kívül)



Megjegyzés:

Tekerceslje fel lazán a hálózati kábelt.

Szerviz, karbantartás és ápolás

A kifogástalan üzem és a hosszú élettartam feltétele a gép karbantartása.



Figyelem:

Csak eredeti TASKI alkatrészeket szabad használni, különben érvényét veszti minden garancia és jótállás.

Jelmagyarázat:

◇ = minden tisztítás végén, ◇◇ = hetente,

◇◇◇ = havonta, ⊗ = szervizlámpa

Tevékenység	◇	◇◇	◇◇◇	⊗	Oldal
A dupla szűrős papír porzsák ellenőrzése/cseréje	•				135
Eszköztisztítás (kefehenger stb.)	•				136
Sörtehossz rendszeres ellenőrzése			•		
Elektromos szívókefe légkimeneti szűrőjének cseréje		•			135
Szívóegység légkimeneti szűrőjének cseréje		•			135
Motorvédő szűrő cseréje		•			135
Gép megtisztítása egy nedves ronggyal	•				136

Szervizintervallumok

A TASKI gépek olyan kiváló minőségű gépek, amelyeknek biztonságát a gyárban ellenőr ellenőrizte. Az elektromos és mechanikus alkatrészek hosszabb használati idő után elkopnak és elöregednek.

- Az üzembiztonság és az üzemkésztség megőrzéséhez 300 munkaóra elteltével vagy legalább évente egyszer átvizsgálást kell végezni.



Megjegyzés:

Rendkívüli igénybevétel és/vagy nem elegendő karbantartás esetén rövidebb intervallumok szükségesek.

Szervizközpont

Ha egy üzemzavar vagy megrendelés kapcsán felveszi velünk a kapcsolatot, akkor adja meg a típusmegjelölést és a gép számát.

Ezeket az adatokat a gép típustábláján találja. A használati útmutató végén találja az Önhöz legközelebbi TASKI szerviz partner címét.

Üzemzavarok

Üzemzavar	Lehetséges ok	Üzemzavar megszüntetése	Oldal
A gép nem működik, nem lehet bekapcsolni	A gép ki van kapcsolva	• Kapcsolja be a be-/kikapcsolót	132
	A hálózati csatlakozó nincs csatlakoztatva	• Csatlakoztassa a hálózati csatlakozót a hálózati aljzatba	132
	A hálózati kábel hibás	• Cserélje ki a hálózati kábelt	
	A be-/kikapcsoló hibás	• Lépjen kapcsolatba a szervizpartnerrel	
	A motor nem forog	• Lépjen kapcsolatba a szervizpartnerrel	
Az elektromos szívókefe nem forog	A gép nincs munkavégzési pozícióban	• Állítsa a gépet munkavégzési pozícióba	134
	A motor forog, de a kefe nem	• Meghajtási hiba • Lépjen kapcsolatba a szervizpartnerrel	
Gyenge szívóerő	Elszennyeződött a motorvédő szűrő	• Tisztítsa meg vagy cserélje ki a motorvédő szűrőt	135
	A tömlő vagy a porszívófej eldugult (pl. fadarabkák, anyagmaradékok)	• Távolítsa el az idegen testeket	
	A dupla szűrős papír porzsák megtelt	• Cserélje ki a dupla szűrős papír porzsákat	135
	A szívóegység fedője nincs rendesen felhelyezve	• Ellenőrizze a fedőt	
	A tömlő nem jól van behelyezve	• Ellenőrizze a tömlőt	
	A tartozék nincs rendesen felhelyezve	• Ellenőrizze a tartozékot	
Kellemetlen szagok	A dupla szűrős papír porzsák nedves	• Tárolja száraz helyen	
	Felhalmozódott nedvesség	• Cserélje ki a dupla szűrős papír porzsákat	135

Műszaki adatok

Gép	jet 38		jet 50		
Névleges feszültség	220–240 V~	120 V~	220–240 V~	120 V~	AC
Frekvencia	50–60	60	50–60	60	Hz
Névleges teljesítmény	880		900		W
Méretetek (ho x szé x ma)	26x38x120		26x38x120		cm
Hálózati kábel hossza	12,5				m
Gép max. súlya üzemkész állapotban	7,8		8,3		kg

Az IEC 60335-2-69 alapján meghatározott értékek	jet 38/50	
Hangnyomásszint LpA	69	dB(A)
Bizonytalanság KpA	2,5	dB(A)
Vibráció teljes értéke	< 2,5	m/s ²
Bizonytalanság K	0,25	m/s ²
Felfröccsenő víz elleni védelem	IPX0	
Érintésvédelmi osztály	II	

Tartozékok

Sz.	Cikk	jet 38	jet 50
8502160	Dupla szűrős papír porzsák (10 darabos csomag)	X	X
8503640	Motorvédő szűrő (10 darabos csomag)	X	X
4121380	Elektromos szívókefe légkimeneti szűrője	X	X
8505110	Szívóegység légkimeneti szűrője	X	X
8505180	HEPA-szűrő (opcionális)	X	X

Szállítás



Megjegyzés:

A gépet állva szállítsa.



Megjegyzés:

Ügyeljen arra, hogy a gép a szállítójárműben szorosan le legyen szíjazva, és rögzítve legyen.

Ártalmatlanítás



Megjegyzés:

A gépet és tartozékait leselejtezés után szakszerűen, a nemzeti előírásoknak megfelelően kell ártalmatlanítani. A Diversey szakszerveze segíti Önt ebben.

Traduzione delle Istruzioni d'uso originali

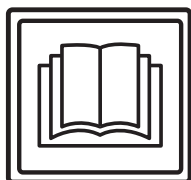

ATTENZIONE!

Leggere attentamente le istruzioni d'uso e di sicurezza prima della prima messa in esercizio.

Conservare il presente manuale con cura e a portata di mano per una rapida consultazione in qualsiasi momento.

Spiegazione dei simboli



Attenzione:

Questo simbolo indica informazioni importanti. Il mancato rispetto di queste note può condurre a pericolo per le persone e/o a gravi danni materiali!



Attenzione:

Questo simbolo indica informazioni importanti. Il mancato rispetto di queste note può portare a malfunzionamenti e danni materiali!



Nota:

Questo simbolo indica informazioni importanti relative all'uso efficiente del prodotto. Il mancato rispetto di queste note può portare a malfunzionamenti!

- Contiene le note relative ai passaggi che devono essere eseguiti in sequenza.

Indice

Istruzioni di sicurezza	140
Prodotti per la pulizia	142
Ulteriori documenti	142
Struttura	143
Prima della messa in servizio	144
Inizio lavoro	145
Fine lavoro	146
Assistenza, cura e manutenzione	148
Guasti	149
Dati tecnici	149
Accessori	150
Trasporto	150
Smaltimento	150

Destinazione d'uso

Le macchine sono destinate ad uso commerciale (ad esempio in hotel, scuole, ospedali, fabbriche, centri commerciali, uffici, ecc.).

Sotto stretta osservanza di queste istruzioni d'uso valgono per i singoli tipi le tecniche di utilizzo indicate in questa pagina 144.

Queste macchine sono progettate esclusivamente per l'uso interno.



Attenzione:

Non utilizzare questa macchina per la pulizia profonda di piastrellature di pavimenti duri.



Attenzione:

Le modifiche alla macchina non autorizzate da Diversey portano all'invalidazione dei segnali di sicurezza e della conformità CE. Un impiego della macchina contrario al suo corretto utilizzo potrebbe comportare danni alle persone, alla macchina e all'ambiente di lavoro. In tali casi decadono normalmente tutti gli eventuali diritti di garanzia e di assicurazione.

Istruzioni di sicurezza

Le macchine TASKI sono conformi, per progettazione e costruzione, ai requisiti rilevanti essenziali di sicurezza e di salute delle direttive CE e recano pertanto la marcatura CE.



Attenzione:

La macchina deve essere utilizzata solo da persone che siano adeguatamente formate a tale scopo o abbiano dimostrato la loro capacità di operare e siano espressamente autorizzate a usare la macchina.



Attenzione:

La macchina non deve essere utilizzata da persone con capacità fisiche, sensoriali o mentali ridotte, inclusi bambini, o che manchino di esperienza o conoscenza della macchina stessa.

I bambini devono essere sorvegliati per assicurarsi che non giochino con la macchina.



Attenzione:

La macchina non può essere utilizzata in ambienti in cui sono immagazzinati o trattati materiali potenzialmente esplosivi e infiammabili (ad esempio benzina, solventi, olio, polvere, ecc.).

I componenti elettrici o meccanici possono provocare l'ignizione di queste sostanze.

**Attenzione:**

La macchina non va utilizzata per l'aspirazione di sostanze tossiche, nocive, corrosive o irritanti (ad esempio, polveri nocive, ecc.). Il sistema di filtraggio non è in grado di filtrare sostanze di questo tipo in maniera sufficiente.

Non si possono escludere possibili danni per la salute degli utenti e dei terzi.

**Attenzione:**

Prestare attenzione alle condizioni locali, ai terzi e ai bambini. In particolare, è necessario rallentare nei pressi di angoli ciechi, come ad es. prima di porte o curve.

**Attenzione:**

Non è consentito trasportare altre persone e oggetti con questa macchina.

**Attenzione:**

In caso di malfunzionamento, difetto, collisione o una caduta, la macchina deve essere controllata da personale autorizzato prima di riprenderne l'uso. Lo stesso vale se la macchina viene lasciata aperta, immersa in acqua o esposta all'umidità.

**Attenzione:**

In caso di danni alle parti di sicurezza, come la copertura spazzole, il cavo di alimentazione principale o i coperchi che consentono l'accesso alle parti in tensione, la macchina deve essere spenta immediatamente!

**Attenzione:**

La macchina non deve sostare, né essere parcheggiata o immagazzinata in pendenza.

**Attenzione:**

Quando si lavora sulla macchina, quest'ultima deve essere spenta.

**Attenzione:**

Controllare regolarmente il cavo di alimentazione per eventuali difetti o l'tagli e non mantenere il motore in funzione se non è in perfette condizioni, ma eseguire le opportune riparazioni da un elettricista autorizzato!

**Attenzione:**

Questa macchina è progettata solo per il funzionamento a secco.

**Attenzione:**

La macchina deve essere protetta contro l'uso non autorizzato. Custodire la macchina in un ambiente chiuso prima di allontanarsi dalla stessa.

**Attenzione:**

La macchina può essere usata e immagazzinata solo in un ambiente asciutto, privo di polvere e a temperature comprese fra +10 e +35 °C.

**Attenzione:**

Le riparazioni di parti meccaniche o elettriche della macchina devono essere eseguite esclusivamente da personale autorizzato che conosca tutte le norme di sicurezza.

**Attenzione:**

Devono essere utilizzati solo gli accessori (spazzole, pad, ecc.) definiti nelle presenti istruzioni d'uso come "Accessori" o consigliati da un consulente TASKI. Altri accessori possono pregiudicare la sicurezza e le funzioni della macchina.

**Attenzione:**

Le norme nazionali per la tutela delle persone e la prevenzione degli infortuni, nonché le istruzioni per l'uso dei produttori di detergenti, devono essere rigorosamente rispettate.

**Attenzione:**

È vietato collegare o scollegare il connettore con mani bagnate!

**Attenzione:**

Verificare se la tensione nominale indicata sulla targhetta modello corrisponda alla tensione di rete!

**Attenzione:**

Fare attenzione che il cavo di rete non subisca danni a causa degli accessori in rotazione (spazzole, piatti trattenitori, ecc.), calore, olio o spigoli appuntiti, non si impigli e non si deformi!

**Attenzione:**

Le macchine e gli apparecchi TASKI sono progettati in modo che, secondo lo stato attuale delle conoscenze, possano essere esclusi rischi per la salute a causa del rumore o delle vibrazioni. Vedere i dati tecnici a pagina 149.

Prodotti per la pulizia



Nota:

Le macchine TASKI sono progettate in modo da ottenere i migliori risultati di pulizia con i prodotti per la pulizia TASKI.

Altri prodotti per la pulizia possono causare un malfunzionamento o danni alla macchina o all'ambiente di lavoro.

Per questo motivo, si consiglia di utilizzare solo prodotti per la pulizia TASKI.

I guasti che sorgono a causa di prodotti per la pulizia errati non sono coperti dalla garanzia.

Per ulteriori informazioni rivolgersi al proprio partner di assistenza TASKI.

Ulteriori documenti



Nota:

Lo schema elettrico di questa macchina si trova nella lista delle parti di ricambio.

Contattare il servizio clienti per maggiori informazioni.

Struttura

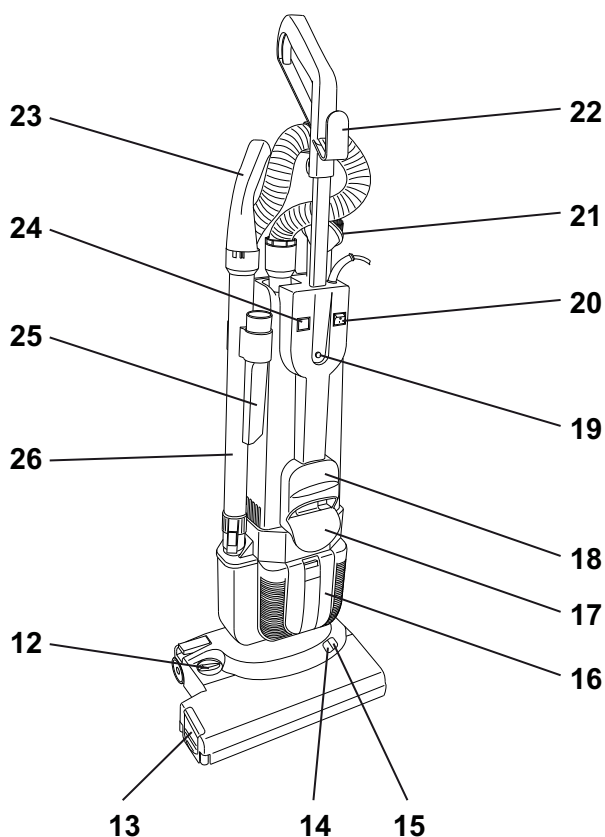
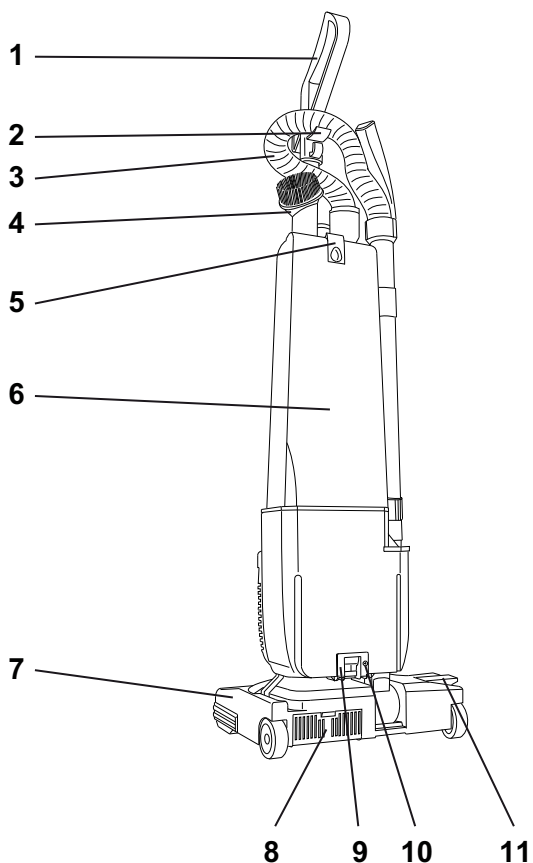

- 1 Barra in acciaio di guida con impugnatura
- 2 Supporto tubo
- 3 Tubo di aspirazione
- 4 Ugello polvere
- 5 Sbloccaggio coperchio gruppo aspiratore (sacco carta doppio filtro dorsalino)
- 6 Coperchio del gruppo aspiratore
- 7 Spazzola di aspirazione elettrica
- 8 Filtro aria uscita motore spazzola di aspirazione elettrica
- 9 Bloccaggio
- 10 Interruttore di sicurezza
- 11 Pedale per sbloccaggio posizione di parcheggio
- 12 Pulsante di regolazione per l'altezza della spazzola
- 13 Copertura laterale (rullo spazzola)
- 14 Indicatore verde
- 15 Indicatore rosso
- 16 Coperchio filtro aria uscita motore
- 17 Avvolgicavo inferiore
- 18 Maniglia per il trasporto
- 19 Leva
- 20 Interruttore principale
- 21 Cavo di alimentazione
- 22 Avvolgicavo superiore
- 23 Impugnatura con ugello aria secondaria
- 24 Indicatore sacco carta doppio filtro dorsalino pieno
- 25 Succhiatore per fessure
- 26 Tubo di immissione per accessori manuali

IT

Prima della messa in servizio

Montaggio della spazzola di aspirazione elettrica



Nota:

La macchina deve essere spenta (interruttore principale e spina principale).

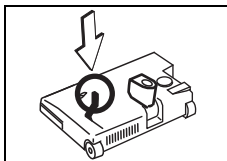

- Appoggiare la spazzola di aspirazione elettrica sul pavimento e sistemare la leva in posizione verticale.

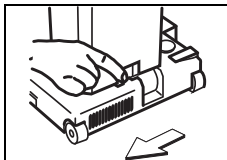

- Collocare il gruppo aspiratore sulla spazzola di aspirazione elettrica e spostare il blocco verso sinistra (bloccato).

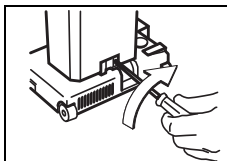

- Girare la vite di sicurezza in senso orario.

La vite di sicurezza deve essere montata nel rispetto delle norme di sicurezza!

Montare la barra in acciaio di guida

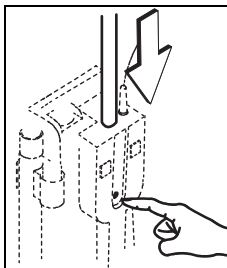

- Spostare la barra in acciaio di guida con la leva premuta nell'apertura fino al suo arresto.

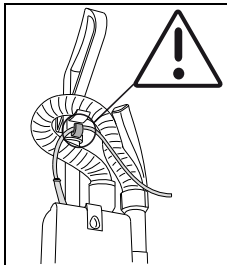

- Assemblare gli accessori di aspirazione.

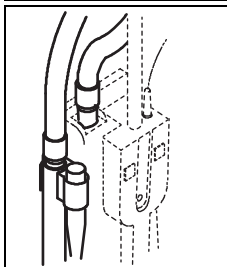

Nota:

Il sacco carta doppio filtro dorsalino è fornito alla consegna.

Per la sostituzione del sacco carta doppio filtro dorsalino vedere a pagina 146.



Attenzione:

Questa macchina non può mai essere utilizzata senza il sacco carta doppio filtro dorsalino!

Tecnica di utilizzo

Macchina	jet 38/50
Pulizia a umido	no
Pulizia a secco	sì
Pulizia di parquet e laminati	sì
Tappeti	sì

Inizio lavoro



Attenzione:

Prima dell'inizio della pulizia, verificare che sul pavimento non siano presenti oggetti come pezzi metallici, viti, ecc.

Questi oggetti, se aspirati, possono danneggiare la macchina!

Nota:



Controllare se il sacco carta doppio filtro dorsale è applicato correttamente e se è ancora sufficientemente vuoto.

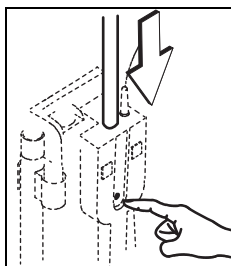

- Premere la leva di blocco e spostare all'indietro la barra in acciaio di guida.
- Prendere il cavo di alimentazione dall'avvolgicavo.

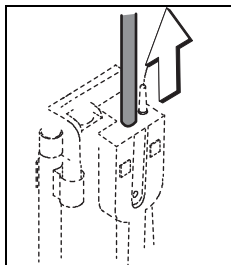

- Tirare la barra in acciaio di guida fino al suo arresto.

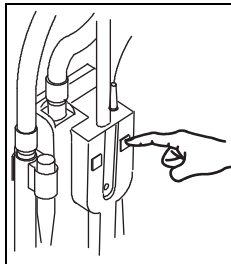

- Accendere la macchina (spina + interruttore principale).

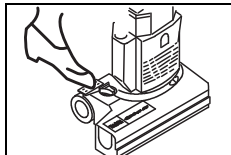

- Tenere ferma l'impugnatura sulla barra in acciaio di guida e portare la macchina in posizione di lavoro, premendo il pedale.
La spazzola di aspirazione elettrica si accende.

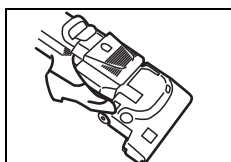

- Posizionare la macchina, per esempio per la pulizia sotto i letti, nel modo seguente:
nella posizione di lavoro premere ancora una volta sul pedale fino a quando il gruppo aspiratore non poggia sul pavimento.



Attenzione:

Se l'indicatore rosso si accende, correggere l'altezza della spazzola come descritto sotto.

Se l'indicatore rosso rimane acceso troppo a lungo, si possono danneggiare i tappeti.

Indicatore LED

Indicatore LED	Indicatore di stato
Indicatore verde	Altezza spazzola impostata correttamente
Indicatore rosso	Correggere l'altezza della spazzola, girare il pulsante di regolazione a destra o a sinistra.



Nota:

Interrompere per breve tempo l'aspirazione, quindi bloccare la macchina in posizione verticale.

La spazzola di aspirazione elettrica a questo punto si ferma per evitare danni ai tappeti.

Operatività con gli accessori

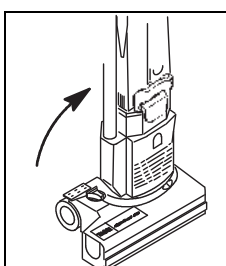

- Bloccare la macchina nella posizione verticale.
La spazzola di aspirazione elettrica si spegne.

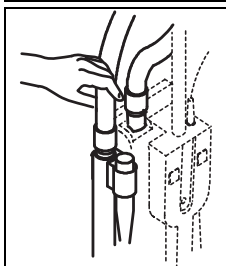

- Inserire per esempio il succhiatore per fessura o l'ugello polvere sul tubo di aspirazione o sul tubo di immissione.

- Al termine del lavoro, rimettere gli accessori sul rispettivo supporto.

Operatività con l'ugello dell'aria secondaria

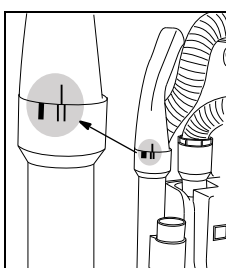

- Estrarre il tubo di immissione per gli accessori manuali dal supporto. Ruotare l'ugello dell'aria secondaria nella posizione illustrata nell'immagine.

- Al termine del lavoro, rimettere gli accessori sul rispettivo supporto.

Fine lavoro

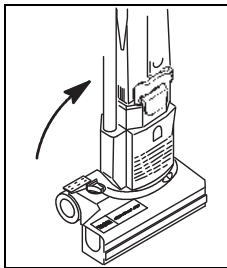

- Bloccare la macchina nella posizione verticale.

La spazzola di aspirazione elettrica si spegne.

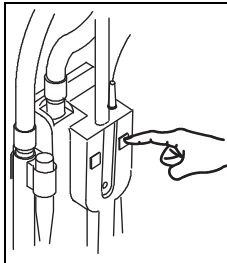

- Spegnerla macchina (interruttore principale + spina).

Nota:



Controllare che nel sacco carta doppio filtro dorsalino vi sia spazio sufficiente. Svuotare il sacco carta doppio filtro dorsalino come descritto qui di seguito.

Sostituire il sacco carta doppio filtro dorsalino



Attenzione:

Spegnerla macchina (interruttore principale + spina) se si devono effettuare interventi sulla macchina!

Nota:



Prima di estrarre il sacco carta doppio filtro dorsalino attendere un attimo fino a quando la polvere non si è depositata.

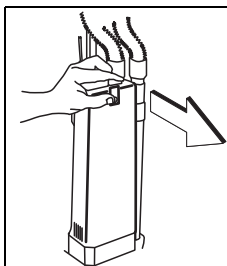

- Premere lo sblocco e rimuovere il coperchio del gruppo aspiratore.



- Premere il blocco rosso e spostare lentamente verso il basso il sacco carta doppio filtro dorsalino.

- Lo smaltimento del sacco carta doppio filtro dorsalino pieno deve essere effettuato in conformità alle normative nazionali.

Inserimento del sacco carta doppio filtro dorsalino

Nota:



Dopo aver sostituito tre volte il sacco carta doppio filtro dorsalino è necessario pulire o sostituire il filtro di protezione del motore (per la pulizia/sostituzione del filtro di protezione del motore, vedere a pagina 146).

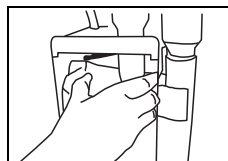

- Spostare il nuovo sacco carta doppio filtro borsalino verso l'alto.



- Premere il blocco rosso e spostare completamente verso l'alto il sacco carta doppio filtro dorsalino.
- Lasciar andare il blocco.

Il sacco carta doppio filtro dorsalino viene fissato in alto sul bordo.

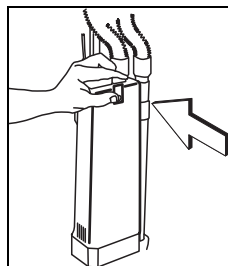

- Chiudere il coperchio del gruppo aspiratore.

Il coperchio del gruppo aspiratore deve essere nella posizione di arresto.

Sostituzione del filtro di protezione del motore, del filtro aria uscita motore del gruppo aspiratore e del filtro aria uscita motore della spazzola di aspirazione elettrica.

Nota:



Controllare regolarmente che il filtro non sia sporco e sostituirlo, se necessario.



Attenzione:

La macchina non può essere utilizzata senza il filtro.

(1) Filtro di protezione del motore, (2) filtro aria uscita motore del gruppo aspiratore, (3) filtro aria uscita motore della spazzola di aspirazione elettrica

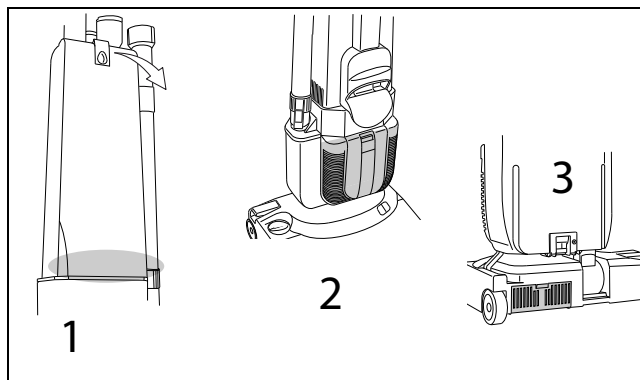

Pulire il rullo spazzola



Attenzione:

Pericolo di lesioni a causa degli oggetti appuntiti.

Indossare guanti di protezione!

Nota:



Dopo ogni uso controllare l'usura del rullo spazzola.

Setole troppo corte o il rullo spazzola danneggiato possono danneggiare il pavimento!

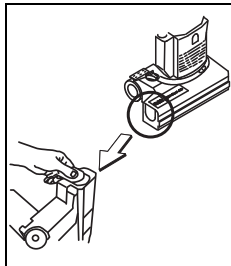

- Spostare la copertura laterale dalla copertura spazzola.

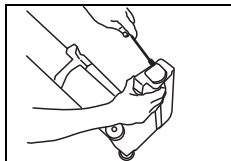

- Sollevare lentamente il supporto del rullo, utilizzando un cacciavite.

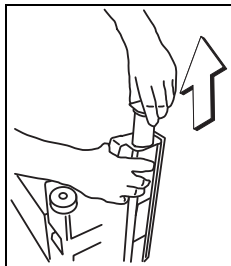

- Estrarre lentamente il rullo spazzola.

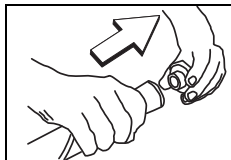

- Rimuovere il supporto rullo dal rullo spazzola.
Il supporto rullo viene riutilizzato.

Nota:



Prima dell'installazione verificare la lunghezza delle setole e, se necessario, sostituire il rullo spazzola.

Setole troppo corte o il rullo spazzola danneggiato possono danneggiare il pavimento!

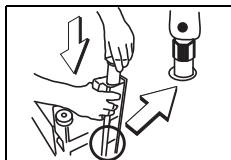

- Pulire il rullo spazzola.
- Spostare il rullo spazzola con l'apertura esagonale in avanti nella copertura spazzola.

Il segno bianco deve essere allineato su una superficie dritta (vedere la figura).

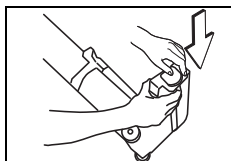

- Premere il supporto rullo fino al suo blocco d'arresto.

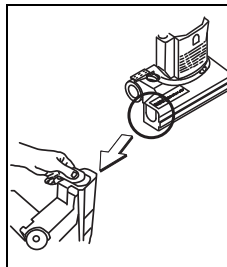

- Introdurre la copertura laterale.

Pulizia della macchina



Attenzione:

Non pulire mai la macchina con getti d'acqua o pulitori ad alta pressione.

L'acqua penetrata nella macchina può provocare seri danni alle parti meccaniche o elettriche.

- Pulire la macchina con un panno umido.

Immagazzinamento / parcheggio della macchina (non in funzione)

Nota:



Avvolgere il cavo alimentazione principale lasco.

Assistenza, cura e manutenzione

La manutenzione della macchina è essenziale per il corretto funzionamento ed una lunga durata.



Attenzione:

Possono essere utilizzate solo parti originali TASKI, altrimenti decadono tutte le rivendicazioni di garanzia e responsabilità!

Spiegazione dei simboli:

◇ = Alla fine di ogni pulizia, ◇◇ = ogni settimana,

◇◇◇ = ogni mese, ⊗ = led di servizio

Attività	◇	◇◇	◇◇◇	⊗	Pagina
Controllare/sostituire il sacco carta doppio filtro dorsalino	•				146
Pulire l'attrezzo (rullo spazzola, ecc.)	•				147
Verificare periodicamente la lunghezza delle setole			•		
Sostituire il filtro aria uscita motore spazzola di aspirazione elettrica		•			146
Sostituire il filtro aria uscita motore gruppo aspiratore		•			146
Sostituire il filtro di protezione del motore		•			146
Pulire la macchina con un panno umido	•				147

Intervalli di assistenza

Le macchine TASKI sono di alta qualità, sono state testate in fabbrica e dal revisore autorizzato per la vostra sicurezza. I componenti elettrici e meccanici sono soggetti ad usura e obsolescenza dopo un uso prolungato.

- Per mantenere la sicurezza di funzionamento e la disponibilità, se l'indicatore di servizio è acceso (impostazione di fabbrica 300 Orario di lavoro) o almeno una volta all'anno è necessario eseguire una revisione di assistenza.

Nota:



In caso di sollecitazioni straordinarie e/o insufficiente manutenzione sono necessari intervalli più brevi.

Centri di assistenza

Se ci contattate a causa di un malfunzionamento o di un ordine, indicate sempre il modello e il numero di serie.

Queste informazioni possono essere trovate sulla targhetta della macchina. Nell'ultima pagina di questo manuale trovate l'indirizzo del più vicino punto di assistenza TASKI.

Guasti

Guasto	Possibile causa	Rimuovere il guasto	Pagina
La macchina non si accende	Macchina spenta	• Attivare l'interruttore on/off	143
	Spina principale non collegata	• Collegare la spina principale alla presa di corrente di rete.	143
	Cavo di rete difettoso	• Sostituire il cavo di rete	
	Interruttore on/off difettoso	• Contattare un centro di assistenza	
	Il motore non gira	• Contattare un centro di assistenza	
Il rullo spazzola di aspirazione elettrica non ruota	Macchina non in posizione di lavoro	• Portare la macchina nella posizione di lavoro	145
	Il motore gira, ma la spazzola non gira	• Trasmissione difettosa • Contattare un centro di assistenza	
Potenza di aspirazione scarsa	Filtro di protezione del motore sporco	• Pulire o sostituire il filtro di protezione del motore	146
	Tube o ugello polvere ostruiti (ad esempio pezzi di legno, frammenti di tessuto)	• Rimuovere il corpo estraneo	
	Sacco carta doppio filtro dorsalino pieno	• Sostituire il sacco carta doppio filtro dorsalino	146
	Il coperchio del gruppo aspiratore non è posizionato correttamente	• Controllare il coperchio	
	Tube non installato correttamente	• Controllare il tubo	
	Accessorio non collocato correttamente	• Controllare l'accessorio	
Generazione di odore	Sacco carta doppio filtro dorsalino umido	• Collocarlo in un ambiente asciutto	
	Accumulo di umidità	• Sostituire il sacco carta doppio filtro dorsalino	146

Dati tecnici

Macchina	jet 38		jet 50		
	220-240 V~	120V~	220-240 V~	120V~	
Tensione nominale	220-240 V~	120V~	220-240 V~	120V~	CA
Frequenza	50-60	60	50-60	60	Hz
Potenza assorbita nominale	880		900		W
Dimensioni (Lunghezza x Larghezza x Altezza)	26x38x120		26x38x120		cm
Lunghezza cavo alimentazione principale	12.5				m
Peso massimo macchina pronta	7.8		8.3		kg

Valori comunicati in base a IEC 60335-2-69	jet 38/50	
Livello di pressione acustica LpA	69	dB(A)
Incertezza KpA	2.5	dB(A)
Valore complessivo delle vibrazioni	<2.5	m/s ²
Incertezza K	0,25	m/s ²
Paraspruzzi	IPX0	
Classe di protezione	II	

Accessori

N.	articolo	jet 38	jet 50
8502160	Sacco carta doppio filtro dorsalino (confezione da 10 pezzi)	X	X
8503640	Filtro di protezione del motore (confezione da 10 pezzi)	X	X
4121380	Filtro aria uscita motore spazzola di aspirazione elettrica	X	X
8505110	Filtro aria uscita motore gruppo aspiratore	X	X
8505180	Filtro Hepa (opzione)	X	X

Trasporto



Nota:

Trasportare la macchina in posizione verticale.



Nota:

Assicurarsi che la macchina sia fissata e protetta nel veicolo di trasporto.

Smaltimento



Nota:

La macchina e gli accessori, dopo essere stati messi fuori servizio, devono essere smaltiti correttamente secondo le normative locali. Rivolgersi al partner di assistenza Diversey per supporto.

Originalios naudojimo instrukcijos vertimas

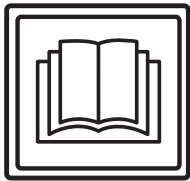

ATSARGIAI!

Prieš naudojant mašiną pirmą kartą, būtina perskaityti naudojimo instrukciją ir saugos nuorodas.

Saugokite naudojimo instrukciją lengvai pasiekiamoje vietoje, kad bet kada galėtumėte ją paskaityti.

Ženklių paaiškinimas



Pavojus!

Šiuo ženklu žymima svarbi informacija. Nesilaikant šių nuorodų, gali susižaloti asmenys ir (arba) kilti didelė materialinė žala!



Dėmesio!

Šiuo ženklu žymima svarbi informacija. Nesilaikant šių nuorodų, gali kilti gedimų ir materialinės žalos!



Pastaba.

Šiuo ženklu žymima svarbi informacija, susijusi su veiksmingu produkto naudojimu. Nesilaikant šių nuorodų, gali kilti gedimų!

Nurodomi darbo veiksmai, kuriuos turite atlikti nustatyta eilės tvarka.

Turinys

Saugumo nurodymai	151
Valymo produktai	152
Kiti dokumentai	152
Konstrukcijos apžvalga	153
Prieš pradėdami naudoti	154
Darbo pradžia	155
Darbo pabaiga	156
Techninė ir kita priežiūra	158
Trikys	159
Techninė informacija	159
Priedai	160
Vežimas	160
Šalinimas	160

Naudojimas pagal paskirtį

Mašinos skirtos naudoti komerciniais tikslais (pvz., viešbučiuose, mokyklose, ligoninėse, gamyklose, prekybos centruose, biuruose ir pan.).

Griežtai laikantis šios naudojimo instrukcijos, atskiriems modeliams taikomos 154 puslapyje nurodytos naudojimo technikos.

Ši mašina sukurta naudoti tik vidaus patalpose.



Dėmesio!

Šios mašinos negalima naudoti gilumiam kietų grindų valymui.



Pavojus!

Jeigu atliekami pakeitimai, kurių nenurodė „Diversey“, nebegalios saugos ženklai ir CE atitiktis. Naudojant mašiną ne pagal paskirtį, gali susižaloti žmonės, sugesti mašina arba atsirasti pažeidimų darbo aplinkoje. Tokiais atvejais paprastai nustoja galioti bet kokie garantijos reikalavimai.

Saugumo nurodymai

Pagal sandarą ir konstrukciją TASKI mašinos atitinka taikomus pagrindinius EB direktyvų saugos bei sveikatos reikalavimus ir yra pažymėtos CE ženklu.



Pavojus!

Mašiną naudoti gali tik asmenys, tinkamai išmokyti ja naudotis arba įrodę, kad moka ja naudotis, ir kuriems ją naudoti aiškiai pavesta.



Pavojus!

Šios mašinos negali naudoti vaikai ir asmenys, kurių sutrikę fiziniai, jutiminiai arba protiniai gebėjimai arba kuriems trūksta patirties ir žinių.

Būtina prižiūrėti vaikus ir įsitikinti, kad jie nežaidžia su mašina.



Pavojus!

Mašinos negalima naudoti patalpose, kuriose laikomos arba perdirbamos sprogios ir lengvai užsidegančios medžiagos (pvz., benzinas, tirpalai, mazutas, dulkės ir pan.).

Dėl elektrinių arba mechaninių komponentų šios medžiagos gali užsidegti.



Pavojus!

Mašinos negalima naudoti nuodingoms, sveikatai kenksmingoms, ėdžioms arba dirginančioms medžiagoms (pvz., pavojingoms dulksoms ir pan.) siurbti. Filtrų sistema tokių medžiagų pakankamai neišfiltruoja.

Jos gali pakenkti naudotojo arba kitų asmenų sveikatai.



Pavojus!

Dirbdami atsižvelkite į vietos aplinkybes, taip pat į kitus asmenis ir vaikus! Pirmiausia sumažinkite greitį tokiose vietose, kuriose prastas matomumas, pvz., prie durų arba posūkių.



Pavojus!

Šia mašina negalima vežti kitų žmonių ir objektų.

LT

**Pavojus!**

Pastebėjus, kad mašina netinkamai veikia, sugedo arba buvo susidūrusi arba nukritusi, prieš pakartotinai ją paleidžiant privalo patikrinti įgaliotas specialistas. Tai taikoma ir tada, jei mašina pabuvo lauke, buvo pazardinta į vandenį ir (arba) sudrėko.

**Pavojus!**

Mašinos eksploatuoti nebegalima, jeigu pažeistos su sauga susijusios dalys, pavyzdžiui, šepečio gaubtas, tinklo kabelis arba kiti gaubtai, kurie suteikia prieigą prie elektrai laidžių dalių!

**Pavojus!**

Mašinos negalima statyti arba laikyti ant nuolydžio.

**Pavojus!**

Prieš atliekant bet kokius darbus su pačia mašina, ją reikia išjungti.

**Pavojus!**

Reguliariai tikrinkite, ar nėra tinklo kabelio pažeidimų ir ar jis nepasenęs. Eksploatuokite tik neprikaištingos būklės mašiną, kitokių atveju tegu ją patikrina įgalioti specialistai!

**Pavojus!**

Mašina skirta sausam naudojimui

**Dėmesio!**

Mašina turi būti apsaugota nuo neleistino naudojimo. Prieš palikdami mašiną be priežiūros, ją pastatykite į uždara patalpą.

**Dėmesio!**

Mašiną galima naudoti ir laikyti tik sausoje, nedulkėtoje aplinkoje 10–35 °C temperatūroje.

**Dėmesio!**

Mechaninių arba elektros dalių remonto darbus gali atlikti tik įgaliotieji specialistai, susipažinę su taikomomis saugumo nuostatomis.

**Dėmesio!**

Galima naudoti tik tuos įrankius (šepečius, padėkliukus ir pan.), kurie kaip priedai nurodyti šioje naudojimo instrukcijoje arba kuriuos rekomendavo TASKI konsultantas. Kiti įrankiai gali pakenkti mašinos saugai ir veikimui.

**Dėmesio!**

Visada būtina laikytis nacionalinių asmens apsaugos ir nelaimingų atsitikimų prevencijos nuostatų, taip pat su valymo priemonių naudojimu susijusių gamintojo nurodymų.

**Dėmesio!**

Draudžiama rankomis įkišti ir ištraukti tinklo kištuką!

**Dėmesio!**

Patikrinkite, ar specifikacijų lentelėje nurodyta nominalioji įtampa atitinka jūsų tinklo įtampa!

**Dėmesio!**

Atkreipkite dėmesį, kad kabelio nespautų, netemptų ir nepažeistų besisukantys įrankiai (šepečiai, padėkliukai arba pan.) arba karštis, alyva ir aštrios briaunos!

**Dėmesio!**

TASKI mašinos ir prietaisai yra sukonstruoti taip, kad, atsižvelgiant į dabartinę būseną, atmetama sveikatos pažeidimų dėl triukšmo emisijos arba vibracijos galimybė.
Žr. techninę informaciją 159p.

Valymo produktai**Pastaba.**

Atsižvelgiant į TASKI mašinų konstrukciją, geriausių valymo rezultatų pasiekama naudojant TASKI valymo produktus. Kiti valymo produktai gali turėti įtakos mašinos veikimui, ją apgadinti arba pažeisti darbo aplinką. Todėl rekomenduojame naudoti tik TASKI valymo produktus. Gedimams, atsiradusiems naudojant netinkamus valymo produktus, garantija netaikoma.

Išsamesnės informacijos kreipkitės į savo TASKI techninės priežiūros atstovą.

Kiti dokumentai**Pastaba.**

Šios mašinos elektros schemą rasite atsarginių dalių sąrašė.
Dėl išsamesnės informacijos susisiekite su klientų aptarnavimo centru.

Konstrukcijos apžvalga

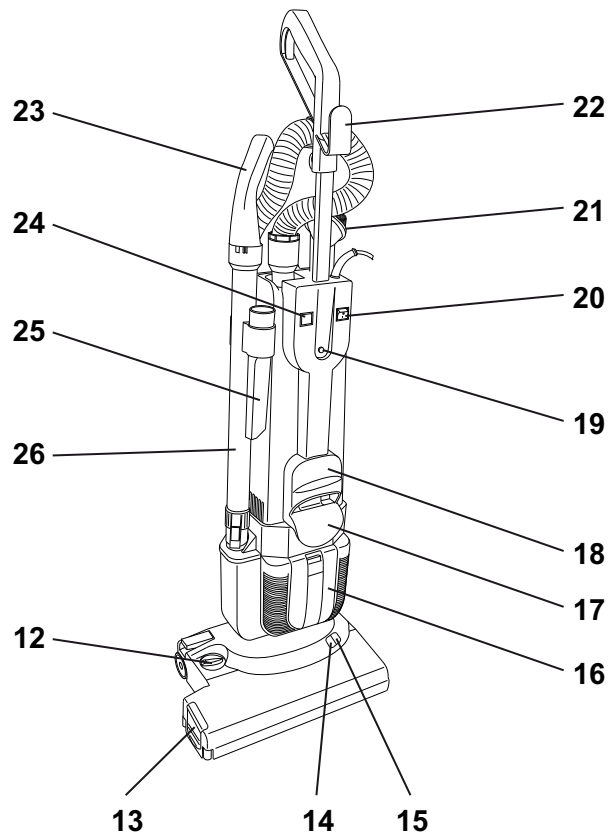
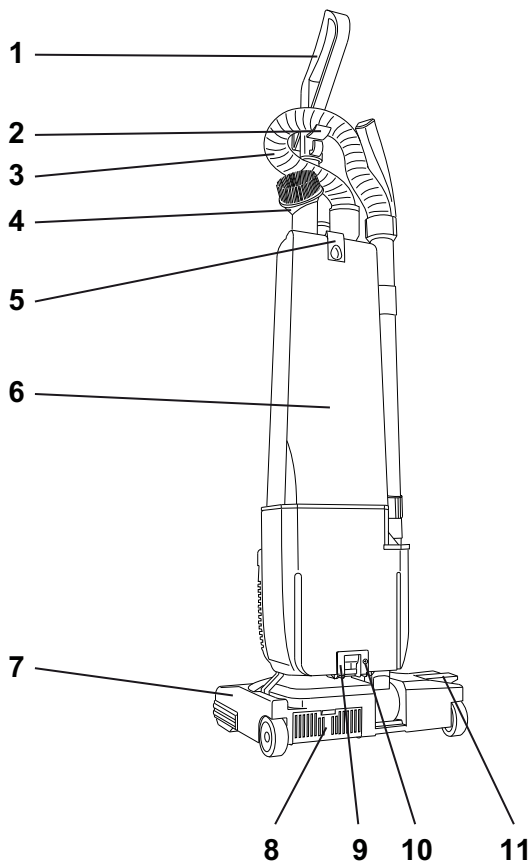

- 1 Kreipiamasis strypas su rankena
- 2 Žarnos laikiklis
- 3 Siurbimo žarna
- 4 Plonas antgalis
- 5 Siurbimo agregato dangčio atrakinimas (dvigubo filtro popierinis maišelis)
- 6 Siurbimo agregato dangtis
- 7 Elektrinis siurbimo šepetys
- 8 Elektrinio siurbimo šepetio išeinamojo oro filtras
- 9 Užrakinimas
- 10 Apsauginis varžtas
- 11 Pedalas, skirtas atblokuoti stovėjimo padėtį
- 12 Šepetio aukščio nustatymo mygtukas
- 13 Šoninis gaubtas (šepetio veleno)
- 14 Žalias rodinys
- 15 Raudonas rodinys
- 16 Išeinamojo oro filtro dangtis
- 17 Kabelio kablys apatinis
- 18 Nešimo rankena
- 19 Fiksavimo mygtukas
- 20 Pagrindinis jungiklis
- 21 Jungimo į tinklą kabelis
- 22 Kabelio kablys viršutinis
- 23 Rankena su oro reguliavimo antgaliu
- 24 Pilno dvigubo filtro popierinio maišelio rodmuo
- 25 Rievėtasis antgalis
- 26 Siurbimo žarna rankiniams priedams

LT

Prieš pradėdant naudoti

Elektrinio siurbimo šepetio montavimas

Pastaba.



Mašina turi būti išjungta (pagrindinis jungiklis ir tinklo kištukas).

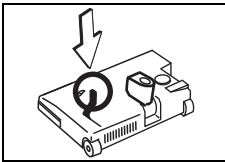

- Elektrinį siurbimo šepetį paguldykite ant grindų ir nustatykite svirtį į vertikalią padėtį.

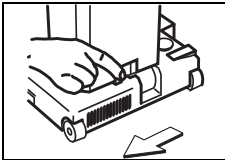

- Siurbimo agregatą uždėkite ant elektrinio siurbimo šepetio ir pasukite užrakinimą į kairę (užrakinta).

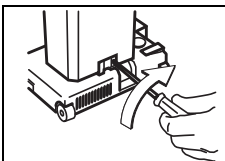

- Apsauginį varžtą prisukite pagal laikrodžio rodyklę.

Apsauginį varžtą būtina sumontuoti saugumo sumetimais!

Kreipiamojo strypo montavimas

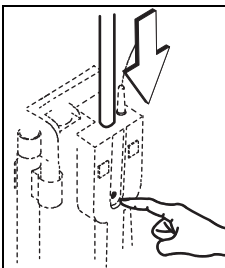

- Nuspauskite fiksavimo mygtuką ir stumkite kreipiamąjį strypą į angą, kol užsifiksuos.

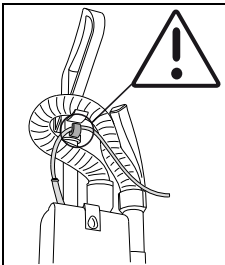

- Sustatykite siurbimo priedų dalis.

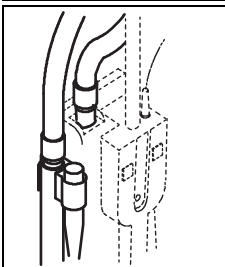

Pastaba.



Dvigubo filtro popierinis maišelis pristatomas kartu.

Dvigubo filtro popierinio maišelio pakeitimui žr. psl. 156.

Dėmesio!



Mašinos negalima eksploatuoti be dvigubo filtro popierinio maišelio.

Taikomoji technika

Mašina	jet 38/50
Drėgnas valymas	ne
Sausas valymas	taip
Parketo ir laminuotos dangos valymas	taip
Kiliminės dangos	taip

Darbo pradžia



Dėmesio!

Prieš atlikdami valymą, patikrinkite ar ant grindų nėra metalinių daiktų, varžtų ir t.t. *Įsiurbus šie daiktai gali sugadinti mašiną!*



Pastaba.

Patikrinkite, ar teisingai uždėtas dvigubo filtro popierinio maišelis ir ar jame yra pakankamai vietos.

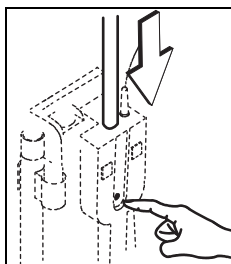

- Nuspauskite fiksavimo mygtuką ir kreipiamąjį strypą nulenkite žemyn.
- Nuo kabelio kablo nuimkite jungimo į tinklą kabelį.

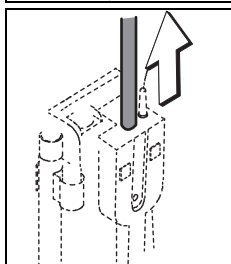

- Pakelkite kreipiamąjį strypą kol užsifikuos.

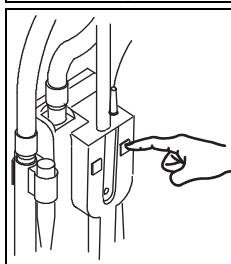

- Įjunkite mašiną (kištuku + pagrindiniu jungikliu).

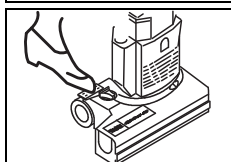

- Tvirtai laikykite kreipiamojo strypo rankeną ir nuspaudę pedalą, nustatykite mašiną į veikimo padėtį. *Įsijungia elektrinis siurbimo šepetys.*

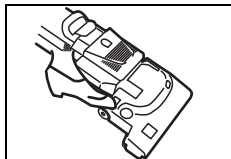

- Mašiną paruoškite valymui, pvz., po lovomis, kaip aprašyta toliau: *Veikimo padėtyje dar kartą nuspauskite pedalą, kol siurbimo agregatas nusileis ant grindų.*



Dėmesio!

Šviečia raudonas rodmuo, sureguliuokite šepetio aukštį, kaip aprašyta toliau. *Jei raudonas rodmuo šviečia per ilgai, tai gali sukelti kiliminių dangų pažeidimus.*

Šviesos diodo rodinys

Šviesos diodo rodinys	Būsenos rodinys
Žalias rodinys	Šepetio aukštis nustatytas teisingai
Raudonas rodinys	Sureguliuokite šepetio aukštį, nustatymo mygtuką pasukite į kairę arba į dešinę.

Pastaba.



Trumpam nutraukite siurbimą, tada užfiksuokite mašiną vertikaliajoje padėtyje. Elektrinis siurbimo šepetys išsijungs, kad nebūtų pažeista kiliminė danga.

Darbas su priedais

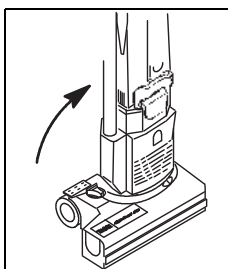

- Užfiksuokite mašiną vertikaliajoje padėtyje.

Įsijungia elektrinis siurbimo šepetys.

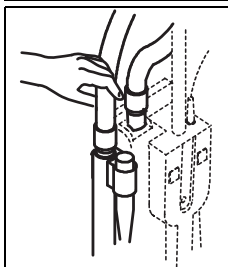

- Ant siurbimo žarnos arba siurbimo vamzdžio uždėkite, pvz., rievėtajį antgalį arba apvalųjį antgalį.

- Baigę darbą priedus įstatykite į laikiklį.

Darbas su oro reguliavimo antgaliu

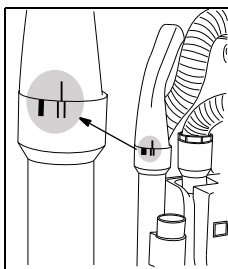

- Iš laikiklio išimkite siurbimo žarną rankiniams priedams. Oro reguliavimo antgalį pasukite į paveikslėlyje nurodytą padėtį.

- Baigę darbą priedus įstatykite į laikiklį.

Darbo pabaiga

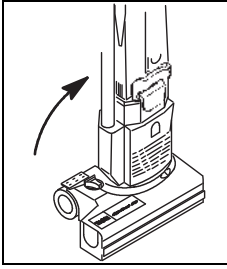

- Užfiksukite mašiną vertikaliaje padėtyje.

Išsijungia elektrinis siurbimo šepetys.

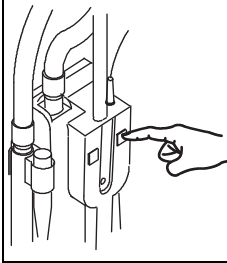

- Išjunkite mašiną (pagrindinį jungiklį + kištuką).

Pastaba.



Patikrinkite, ar dvigubo filtro popieriniame maišelyje yra pakankamai vietos.

Ištuštinkite dvigubo filtro popierinį maišelį, kaip aprašyta toliau.

Pakeiskite dvigubo filtro popierinį maišelį



Dėmesio!

Išjunkite mašiną (pagrindinį jungiklį + kištuką), atlikdami mašinos priežiūros darbus!

Pastaba.



Prieš išimdami dvigubo filtro popierinį maišelį šiek tiek palaukite, kol nusės dulės.

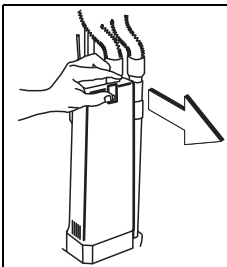

- Nuspauskite atrakinimą ir nuimkite siurbimo agregato dangtį.

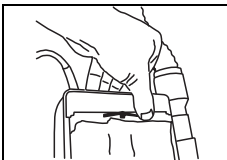

- Nuspauskite raudonos spalvos užrakinimą ir lėtai nustumkite dvigubo filtro popierinį maišelį žemyn.

- Dvigubo filtro popierinį maišelį utilizuokite, laikydamiesi nacionalinių nuostatų.

Dvigubo filtro popierinio maišelio įdėjimas

Pastaba.



Tris kartus pakeitus dvigubo filtro popierinį maišelį, būtina išvalyti arba pakeisti variklio apsauginį filtrą (variklio apsauginio filtro valymas / pakeitimas, žr. psl. 156).

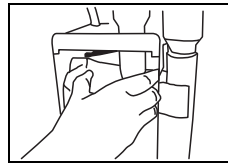

- Naują dvigubo filtro popierinį maišelį stumkite aukštyn.



- Nuspauskite raudonos spalvos užrakinimą ir stumkite dvigubo filtro popierinį maišelį aukštyn.
- Atleiskite užrakinimą.

Prispaudžiamas dvigubo filtro popierinio maišelio viršutinis kraštas.

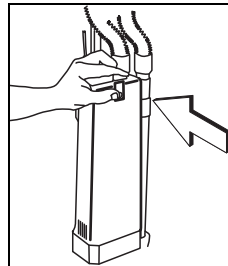

- Uždėkite siurbimo agregato dangtį.
Siurbimo agregato dangtis turi užsifikuoti.

Variklio apsauginio filtro, siurbimo agregato išeinančio oro filtro, elektrinio siurbimo šepetio išeinančio oro filtro keitimas.

Pastaba.



Reguliariai tikrinkite ar nesusitėpė filtrai, prireikus juos išvalykite.

Dėmesio!



Niekada nenaudokite mašinos be filtrų!

(1) Variklio apsauginis filtras (2) siurbimo agregato išeinančio oro filtras, (3) elektrinio siurbimo šepetio išeinančio oro filtras

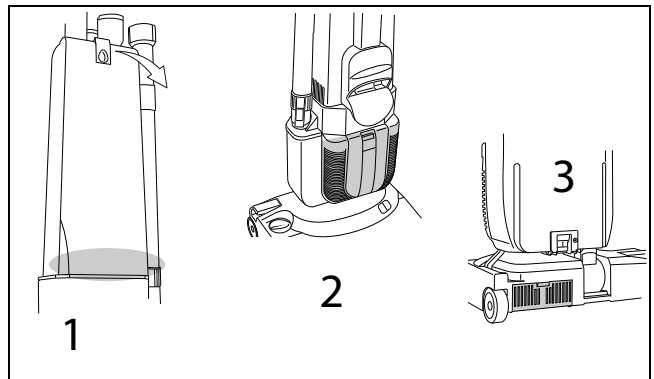

Išvalykite šepėčio veleną



Dėmesio!

Pavojus susižaloti dėl aštrių daiktų.
Mūvint apsaugines pirštines nėra pavojus susižaloti!

Pastaba.



Po kiekvieno panaudojimo patikrinkite, ar šepėčių velenas nenudilo.

Per trumpi šeriai arba pažeistas šepėčių velenas gali sugadinti dangą!

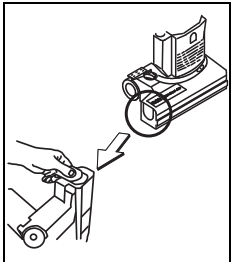

- Nuimkite šoninį gaubtą nuo šepėčių korpuso.

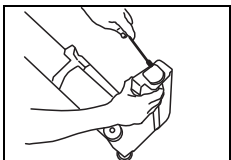

- Atsuktuvu lėtai pakelkite ratukų laikiklį.

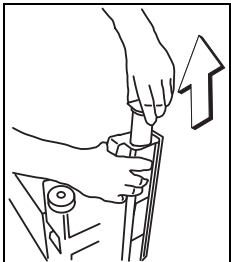

- Lėtai išimkite šepėčio veleną.

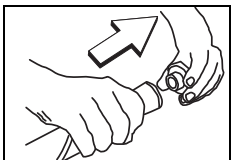

- Nuimkite ratukų laikiklį nuo šepėčių veleno.
Ratukų laikiklis vėl naudojamas.

Pastaba.



Prieš įstatant patikrinkite šerių ilgį ir, jei reikia, pakeiskite šepėčių veleną.

Per trumpi šeriai arba pažeistas šepėčių velenas gali sugadinti dangą!

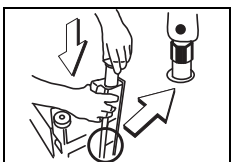

- Nuvalykite šepėčio veleną.
- Šepėčių veleną su šešiakampe anga įstatykite į šepėčių korpusą.
Balta žyma turi būti nukreipta į lygų paviršių (žr. pav.).

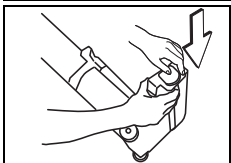

- Pilnai įstumkite ratukų laikiklį.

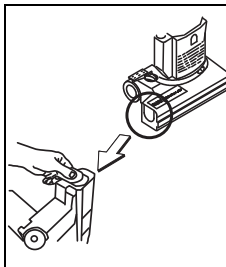

- Uždėkite šoninį gaubtą.

Mašinos valymas



Dėmesio!

Niekada nevalykite mašinos aukšto slėgio valytuvu arba vandens srove.

[mašiną įsiskverbęs vanduo gali smarkiai pažeisti mechanines arba elektrines dalis.]

- Mašiną šluostykite drėgna šluoste.

(Nenaudojamos) mašinos laikymas / pastatymas

Pastaba.



Laisvai suvyniokite tinklo kabelį.

Techninė ir kita priežiūra

Kad mašina veiktų nepriekaištingai ir ilgai, būtina pasirūpinti jos technine priežiūra.



Dėmesio!

Galima naudoti tik originalias TASKI dalis, nes kitaip nustoja galioti visi garantijos ir atsakomybės reikalavimai!

Ženklių paaiškinimas

◇ = kiekvieno valymo pabaigoje, ◇◇ = kiekvieną savaitę,
◇◇◇ = kiekvieną mėnesį, ⊗ = techninės priežiūros lemputė

Veiksmas	◇	◇◇	◇◇◇	⊗	Puslapis
Dvigubo filtro popierinio maišelio patikra / keitimas	•				156
Nuvalykite įrankį (šepečio veleną, ir t.t.)	•				157
Periodiškai patikrinkite šerių ilgį			•		
Pakeiskite elektrinio siurbimo šepečio išeinančio oro filtrą		•			156
Pakeiskite siurbimo agregato išeinančio oro filtrą		•			156
Pakeiskite variklio apsauginį filtrą		•			156
Drėgna šluoste nuvalykite mašiną	•				157

Techninės priežiūros intervalas

TASKI mašinos yra vertingos mašinos; jų saugą tikrina gamyklos darbuotojai ir įgaliotieji vertintojai. Ilgiau naudojami elektriniai ir mechaniniai komponentai dėvisi ir sensta.

- Siekiant užtikrinti saugų eksploatavimą ir tinkamumą naudoti, po 300 darbo valandų arba bent kartą per metus būtina atlikti techninę priežiūrą.



Pastaba.

Jeigu keliama išskirtiniai reikalavimai ir (arba) nepakanka techninės priežiūros, būtini trumpesni intervalai.

Techninės priežiūros centras

Kreipdamiesi į mus dėl veikimo trikties arba užsakymo, visada nurodykite tipo pavadinimą ir mašinos numerį.

Šiuos duomenis rasite mašinos įmonės lentelėje. Paskutiniame šios naudojimo instrukcijos puslapyje rasite artimiausio „TASKI“ techninės priežiūros partnerio adresą.

Triktys

Triktis	Galima priežastis	Trikties šalinimas	Puslapis
Nepavyksta įjungti mašinos be funkcijos	Mašina yra išjungta	• Įjungti įjungimo / išjungimo jungiklį	153
	Neįkištas tinklo kištukas	• Įkiškite tinklo kištuką į kištukinį lizdą	153
	Tinklo kabelio defektas	• Pakeiskite tinklo kabelį	
	„Įjungti“ / „Išjungti“ jungiklio gedimas	• Susisieki su techninės priežiūros partneriu	
	Variklis nesisuka	• Susisieki su techninės priežiūros partneriu	
Nesisuka elektrinis siurbimo šepetys	Mašinos veikimo funkcija yra išjungta	• Įjunkite mašiną, kad ji veiktų	155
	Variklis sukasi, o įrankis – ne.	• Pažeista pavara • Susisieki su techninės priežiūros partneriu	
Prastai siurbiamas	Užsiteršęs variklio apsauginis filtras	• Išvalykite arba pakeiskite variklio apsauginį filtrą	156
	Užsikimšo žarna arba dulkių siurbimo antgalis (pvz., medžio gabalėliais, medžiagų likučiais)	• Pašalinkite svetimkūnius	
	Pilnas dvigubo filtro popierinis maišelis	• Pakeiskite dvigubo filtro popierinį maišelį	156
	Netinkamai uždėtas siurbimo agregato dangtis	• Patikrinkite dangtį	
	Netinkamai įstatyta žarna	• Patikrinkite žarną	
	Neteisingai uždėti priedai	• Patikrinkite priedus	
Atsirado nemalonus kvapas	Drėgnas dvigubo filtro popierinis maišelis	• Laikyti sausoje patalpoje	
	Drėgmės surinkimas	• Pakeiskite dvigubo filtro popierinį maišelį	156

Techninė informacija

Mašina	jet 38		jet 50		
	220–240 V~	120V~	220–240 V~	120V~	
Vardinė įtampa	220–240 V~	120V~	220–240 V~	120V~	AC
Dažnis	50–60	60	50–60	60	Hz
Vardinė galia	880		900		W
Matmenys (ilgis x plotis x aukštis)	26x38x120		26x38x120		cm
Tinklo kabelio ilgis	12.5				m
Didžiausias parengtos darbui mašinos svoris	7.8		8.3		kg

Vertės nustatytos pagal IEC 60335-2-69	jet 38/50	
Triukšmo lygis, LpA	69	dB(A)
Nesaugumas, KpA	2.5	dB(A)
Bendroji vibracijos vertė	<2,5	m/s ²
Nesaugumas, K	0,25	m/s ²
Apsauga nuo purslų	IPX0	
Apsaugos klasė	II	

Priedai

Nr.	Prekė	jet 38	jet 50
8502160	Dvigubo filtro popierinis maišelis (pakuotėje yra 10 vienetų)	X	X
8503640	Variklio apsauginis filtras (pakuotėje yra 10 vienetų)	X	X
4121380	Elektrinio siurbimo šepetio išeinamojo oro filtras	X	X
8505110	Siurbimo agregato išeinamojo oro filtras	X	X
8505180	Hepa filtras (pasirinktinai)	X	X

Vežimas



Pastaba.

Mašiną vežkite stačią.



Pastaba.

Atkreipkite dėmesį, kad mašina transporto priemonėje būtų pritvirtinta ir užfiksuota.

Šalinimas



Pastaba.

Nebenaudojamą mašiną ir jos priedus reikia atiduoti profesionaliai pašalinti pagal nacionalines nuostatas. Šiuo klausimu Jums gali padėti „Diversey“ techninės priežiūros atstovas.

Tulkojumam no oriģinālvalodas lietošanas instrukcijās

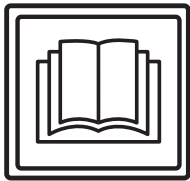

UZMANĪBU!

Priekš naudodami pirmā karta, būtīnai perskaitykite naudojimo instrukcijā ir saugos nurodymus.

Rūpīgi uzglabājiet šo lietošanas instrukciju ērti pieejamā vietā, lai to varētu izmantot jebkurā laikā.

Apzīmējumu skaidrojums



Brīdinājums!

Šis simbols ir norāde uz svarīgu informāciju. Šo norāžu neievērošana var izraisīt apdraudējumu personām un/vai lielus materiālos zaudējumus!



Uzmanību!

Šis simbols ir norāde uz svarīgu informāciju. Šo norāžu neievērošana var izraisīt traucējumus un materiālos zaudējumus!



Norāde!

Šis simbols ir norāde uz svarīgu informāciju saistībā ar izstrādājuma efektīvu izmantošanu. Šo norāžu neievērošana var izraisīt traucējumus!

Tajā ir norādes par darbībām, kas jāveic norādītajā secībā.

Satura rādītājs

Drošības norādes	161
Tīrīšanas līdzekļi	162
Papildu dokumentācija	162
Uzbūves pārskats	163
Pirms palaides	164
Darba uzsākšana	165
Darbu beigšana	166
Serviss, apkope un kopšana	168
Traucējumi	169
Tehniskā informācija	169
Piederumi	170
Transportēšana	170
Utilizācija	170

Atbilstoša izmantošana

Mašīna ir paredzēta rūpnieciskai izmantošanai (piemēram, viesnīcās, skolās, slimnīcās, fabrikās, iepirkšanās centros, sporta hallēs, birojos u. c.).

Attiecībā uz atsevišķiem modeļiem ir spēkā 164. lappusē minētās lietošanas metodes, kuru ietvaros ir strikti jāievēro šajā lietošanas instrukcijā norādītās prasības.

Šīs mašīnas ir paredzētas izmantošanai tikai iekštelpās.



Uzmanību!

Mašīnu aizliegts izmantot cieto grīdas segumu dziļajai tīrīšanai.



Brīdinājums!

Veicot iekārtas modifikācijas, kuras nav apstiprinājis uzņēmums Diversey, tiek zaudēta drošības garantija un CE atbilstība. Ja mašīnu izmanto neatbilstoši paredzētajiem mērķiem, var tikt nodarīts kaitējums cilvēkiem, mašīnai un darba vietai. Šajos gadījumos tiek anulētas visas garantijas un iespējamās prasības.

Drošības norādes

"TASKI" mašīnu koncepcija un uzbūve atbilst attiecīgo EK direktīvu par darba drošību un veselības aizsardzību pamatprasībām, un tādēļ tās ir marķētas ar CE zīmi.



Brīdinājums!

Mašīnu drīkst izmantot tikai personas, kuras ir pienācīgi instruētas par tās izmantošanu vai pierādījušas savas spējas to ekspluatēt, un kuras ir saņēmušas skaidru uzdevumu to izmantot.



Brīdinājums!

Mašīnu nedrīkst lietot personas ar nepilnīgām fiziskajām, maņu vai garīgajām spējām vai personas bez pietiekamas pieredzes un zināšanām, tostarp bērni.

Neatstājiet bērnus bez uzraudzības, lai nodrošinātu, ka viņi nespēlējas ar mašīnu.



Brīdinājums!

Mašīnu aizliegts izmantot telpās, kur tiek uzglabātas vai izmantotas sprādzienbīstamas vai viegli uzliesmojošas vielas (piemēram, benzīns, šķīdinātāji, šķidrās kurināmais, putekļi utt.).

Mašīnas elektriskās vai mehāniskās daļas var izraisīt šo vielu aizdegšanos.



Brīdinājums!

Mašīnu aizliegts izmantot indīgu, veselībai bīstamu, kodīgu vai kairinošu vielu (piemēram, bīstamu putekļu utt.) uzsūkšanai. Filtrēšanas sistēma šāda veida vielas neaiztur pietiekami efektīvi.

Nav iespējams pilnīgi novērst kaitējumu lietotāja un trešo personu veselībai.



Brīdinājums!

Darba laikā ņemiet vērā darba zonas īpatnības, kā arī iespējamo trešo personu un bērnu atrašanos tajā! Īpaši svarīgi samazināt kustības ātrumu nepārredzamu vietu, piemēram, durvju vai pagriezienu zonā.



Brīdinājums!

Ar šo iekārtu aizliegts transportēt citas personas un priekšmetus.

**Brīdinājums!**

Ja ir radies iekārtas darbības traucējums, defekts, vai ir notikusi sadursme vai kritiens, iekārta pirms atkārtotas iedarbināšanas obligāti ir jāpārbauda kvalificētam tehnikim. Tas jāveic arī tad, ja iekārta bijusi atstāta ārā, iegremdēta ūdenī vai pakļauta mitruma iedarbībai.

**Brīdinājums!**

Ja tiek bojātas drošības nodrošināšanai nepieciešamas detaļas, piemēram, birstu pārsegs, tīkla kabelis vai pārsegi, kas nodrošina piekļuvi strāvu vadošām detaļām, mašīnas lietošana nekavējoties jāpārtrauc!

**Brīdinājums!**

Mašīnu aizliegts apstādināt, novietot vai uzglabāt uz slīpas virsmas.

**Brīdinājums!**

Veicot jebkurus darbus saistībā ar iekārta, tā ir jāizslēdz.

**Brīdinājums!**

Regulāri pārbaudiet, vai barošanas kabelis nav bojāts vai novecojis, un neizmantojiet iekārta, ja tā nav nevainojamā tehniskā stāvoklī, bet uzdodiet pilnvarotiem speciālistiem veikt iekārtas remontu.

**Brīdinājums!**

Šī mašīna ir paredzēta izmantošanai tikai sausajā režīmā.

**Uzmanību!**

Iekārta ir jāaizsargā pret neatļautu lietošanu. Pirms atstājat mašīnu, novietojiet to aizslēgtā telpā.

**Uzmanību!**

Mašīnu drīkst izmantot un uzglabāt tikai sausā, no putekļiem brīvā vietā, kur gaisa temperatūra ir robežās no +10 līdz +35 grādiem.

**Uzmanību!**

Mašīnas mehānisko vai elektrisko mehānismu remontdarbus drīkst veikt tikai kvalificēts speciālists, kurš ir iepazinies ar visiem šeit minētajiem būtiskajiem drošības norādījumiem.

**Uzmanību!**

Atļauts izmantot tikai tādas darbarīkus (birstes, sūkļus vai tml.), kas kā piederumi ir minēti šajā lietošanas instrukcijā vai kurus iesaka izmantot "TASKI" konsultanti. Citu darbarīku izmantošana var ietekmēt mašīnas drošību un darbību.

**Uzmanību!**

Konsekventi jāievēro nacionālie personu aizsardzības un negadījumu novēršanas tiesību akti, kā arī ražotāja norādes par tīrīšanas līdzekļu izmantošanu.

**Uzmanību!**

Aizliegts ar mitrām rokām atvienot vai pievienot tīkla kontaktdakšu.

**Uzmanību!**

Pārbaudiet, vai uz modeļa datu plāksnītes norādītais nominālais spriegums atbilst lietojamajam spriegumam!

**Uzmanību!**

Rīkojieties piesardzīgi, jo tīkla kabeli var saspīest, saraut ar rotējošiem instrumentiem (sukām, sūkļiem vai tml.) vai sabojāt ar karstumu, eļļu un asām malām!

**Uzmanību!**

TASKI iekārtas un ierīces ir izstrādātas tā, lai saskaņā ar esošajām zinātniskajām nostādnēm to radītā trokšņa un vibrāciju dēļ netiktu apdraudēta veselība. Skaīt tehnisko informāciju 169. lapā.

Tīrīšanas līdzekļi**Norāde!**

TASKI iekārtas ir konstruētas tā, lai, izmantojot TASKI tīrīšanas līdzekļus, tiktu sasniegti vislabākie tīrīšanas rezultāti. Citu ražotāju tīrīšanas līdzekļi var radīt darbības traucējumus vai iekārtas un darba vides bojājumus.

Tādēļ iesakām izmantot tikai TASKI tīrīšanas līdzekļus.

Uz traucējumiem, kas radušies neatbilstošu tīrīšanas līdzekļu izmantošanas dēļ, neattiecas garantijas saistības.

Lai saņemtu pārējo informāciju, vērsieties pie "TASKI" servisa nodrošinātāja.

Papildu dokumentācija**Norāde!**

Iekārtas elektriskā shēma ir atrodama rezerves daļu sarakstā.

Ja ir nepieciešama papildu informācija, sazinieties ar klientu apkalpošanas dienestu.

Uzbūves pārskats

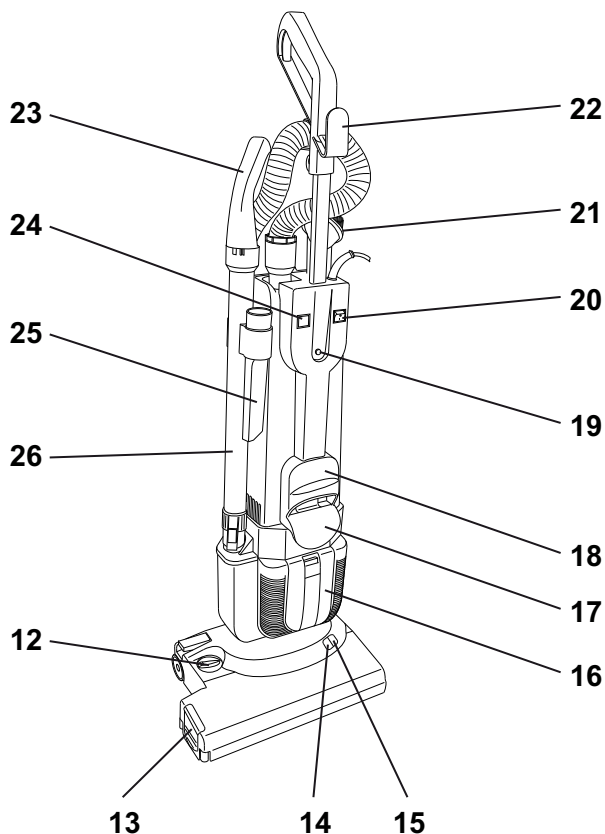
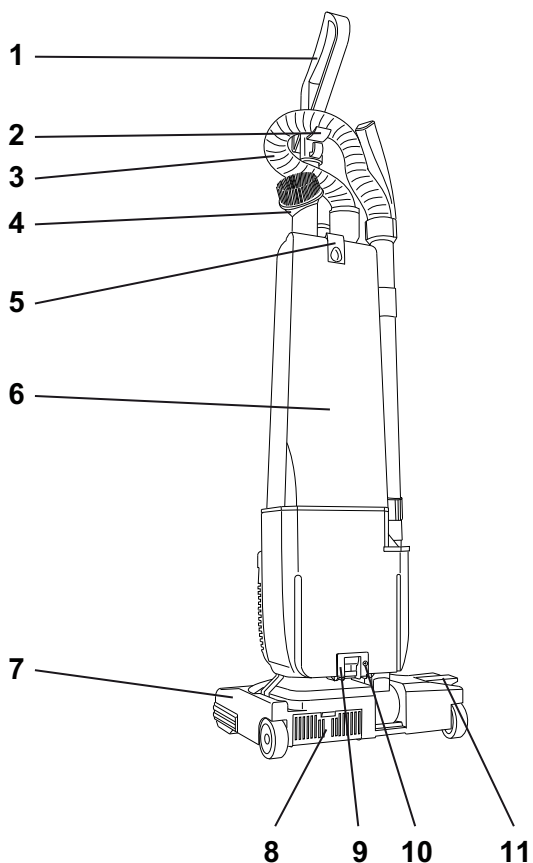

- 1 Vadības stienis ar rokturi
- 2 Šļūtenes āķis
- 3 Sūcējšļūtene
- 4 Otas tipa uzgalis
- 5 Sūcējagregāta vāka atbloķēšana (dubultā filtra papīra maisiņš)
- 6 Sūcējagregāta vāks
- 7 Elektriskā sūcējsuka
- 8 Elektriskās sūcējsukas gaisa izplūdes filtrs
- 9 Bloķētājs
- 10 Drošības skrūve
- 11 Pedālis novietošanas pozīcijas atbloķēšanai
- 12 Sukas augstuma regulēšanas poga
- 13 Sānu pārsegs (rotējošā suka)
- 14 Indikators zaļā krāsā
- 15 Indikators sarkanā krāsā
- 16 Gaisa izplūdes filtra vāks
- 17 Kabeļa āķis, apakšējais
- 18 Pārvietošanas rokturis
- 19 Fiksatora poga
- 20 Galvenais slēdzis
- 21 Tīkla pieslēguma vads
- 22 Kabeļa āķis, augšējais
- 23 Rokturis ar liekā gaisa sprauslu
- 24 Dubultā filtra papīra maisiņa pilnuma indikators
- 25 Spraugu tīrīšanas uzgalis
- 26 Rokas piederumu sūcējšļūtene

Pirms palaides

Elektriskās sūcējsukas montāža



Norāde!

Iekārtai jābūt izslēgtai (galvenais slēdzis un tīkla kontaktdakša).

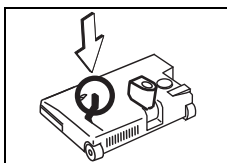

- Nolieciet elektrisko sūcējsuku uz grīdas un novietojiet sviru vertikālā pozīcijā.

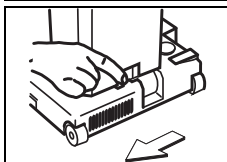

- Novietojiet sūcējagregātu uz elektriskās sūcējsukas un pabīdiet bloķētāju pa kreisi (bloķēts).

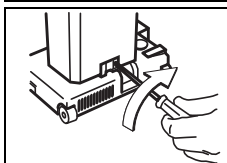

- Pievelciet drošības uzgriezni pulksteņrādītāja virzienā.

Saskaņā ar drošības noteikumiem drošības skrūvei jābūt uzstādītai.

Vadības stieņa montāža

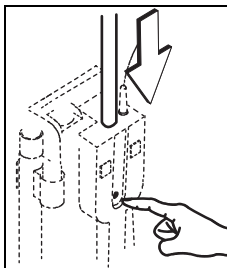

- Iebīdiet vadības stieni ar nospiestu fiksatora pogu atverē, līdz tas nofiksējas.

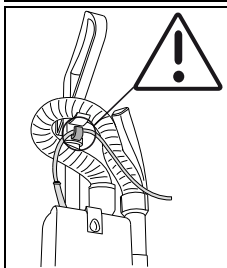

- Samontējiet sūcēja piederumus.

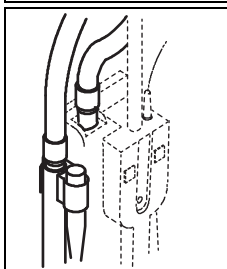

Norāde!

Dubultā filtra papīra maisiņš ietilpst piegādes komplektācijā.

Informāciju par dubultā filtra papīra maiņu nomainu skatiet 166. lpp.



Uzmanību!

Šo iekārtu nedrīkst lietot, ja nav ievietots dubultā filtra papīra maisiņš!

Lietošanas metodes

Iekārta	jet 38/50
Mitrā tīrīšana	Nē
Sausā tīrīšana	Jā
Parketa un lamināta tīrīšana	Jā
Paklāja segumi	Jā

Darba uzsākšana



Uzmanību!

Pirms uzsākt tīrīšanu, pārliecinieties, ka uz grīdas neatrodas metāla daļas, skrūves un citi priekšmeti.

Ja šādi priekšmeti tiek iesūkti, tie var sabojāt iekārtu.

Norāde!



Pārbaudiet, vai ir pareizi piestiprināts dubultā filtra papīra maisiņš un vai tam ir pietiekami liels brīvais tilpums.

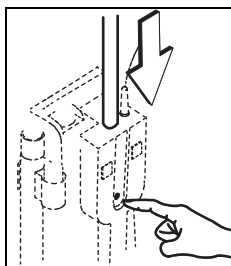

- Nospiediet fiksatora pogu un pabīdiet vadības stieni uz leju.
- Noņemiet barošanas kabeli no kabeļa āķiem.

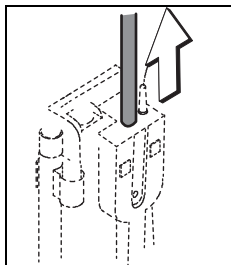

- Velciet vadības stieni uz augšu, līdz tas nofiksējas.

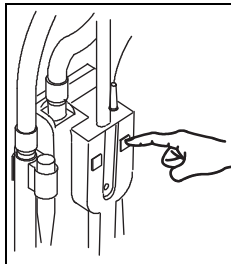

- Ieslēdziet iekārtu (kontaktdakša un galvenais slēdzis).

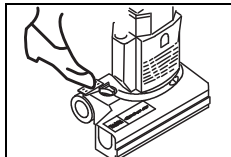

- Turiet rokturi aiz vadības stieņa un novietojiet iekārtu darba pozīcijā, nospiežot pedāli.
Elektriskā sūcējsuka ieslēdzas.

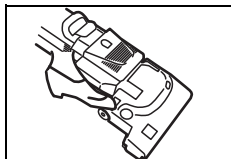

- Lai tīrītu zonas, piemēram, zem gultām, noregulējiet iekārtu, kā norādīts tālāk.
Kad iekārta ir darba pozīcijā, vēlreiz spiediet pedāli, līdz sūcējagregāts pieguļ pie grīdas.



Uzmanību!

Kad iedegas sarkanais indikators, uzstādiet sukas augstumu, kā aprakstīts tālāk.

Ja sarkanais indikators deg pārāk ilgi, var tikt sabojāts paklāju segums.

LED indikators

LED indikators	Stāvokļa indikators
Indikators zaļā krāsā	Sukas augstums noregulēts pareizi
Indikators sarkanā krāsā	Labojiet sukas augstumu, griežot regulēšanas pogu pa labi vai pa kreisi.



Norāde!

Īslaicīgi pārtrauciet sūkšanu, pēc tam fiksējiet iekārtu vertikālā pozīcijā.

Lai nebojātu paklāju segumu, elektriskā sūcējsuka izslēdzas.

Darbs ar piederumiem

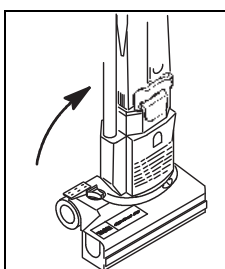

- Nofiksējiet iekārtu vertikālā pozīcijā.
Elektriskā sūcējsuka izslēdzas.

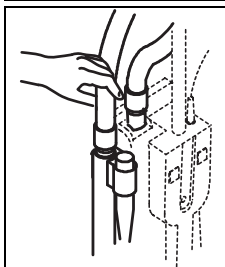

- Uzspraudiet uz sūcējšūtenes vai sūcējcaurules, piemēram, spraugu tīrīšanas uzgali vai otas tipa uzgali.

- Kad darbs ir pabeigts, novietojiet piederumus atpakaļ turētājos.

Darbs ar liekā gaisa sprauslu

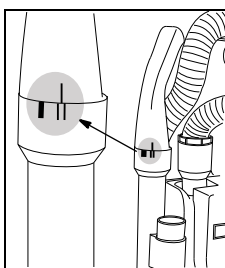

- Izvelciet rokas piederumu sūcējcauruli no turētāja. Pagrieziet liekā gaisa sprauslu attēlā parādītajā pozīcijā.

- Kad darbs ir pabeigts, novietojiet piederumus atpakaļ turētājos.

Darbu beigšana

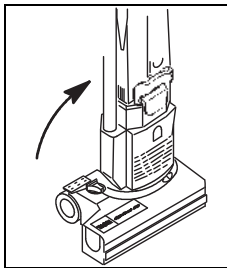

- Nofiksējiet iekārtu vertikālā pozīcijā *Elektriskā sūcējsuka izslēdzas.*

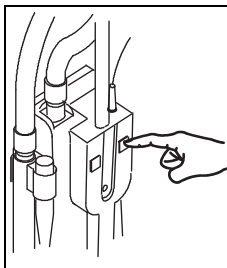

- Izslēdziet iekārtu (galvenais slēdzis un kontaktdakša).

Norāde!



Pārbaudiet, vai dubultā filtra papīra maisīnam ir pietiekams brīvais tilpums. Iztukšojiet dubultā filtra papīra maisīnu, kā aprakstīts tālāk.

Dubultā filtra papīra maisiņa nomaiņa



Uzmanību!

Veicot darbus ar iekārtu, izslēdziet iekārtu (galvenais slēdzis un kontaktdakša).

Norāde!



Pirms dubultā filtra papīra maisiņa izņemšanas nedaudz uzgaidiet, līdz putekļi ir nosēdušies.

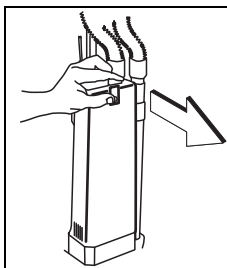

- Nospiediet atbloķētāju un noņemiet sūcējagregāta vāku.



- Spiediet sarkano bloķētāju un lēni bīdīet dubultā filtra papīra maisīnu uz leju.

- Pilnā dubultā filtra papīra maisiņa likvidēšana ir jāveic saskaņā ar valstī spēkā esošajiem noteikumiem.

Dubultā filtra papīra maisiņa ievietošana

Norāde!



Ik pēc trim dubultā filtra papīra maisiņa maiņas reizēm jātīra vai jānomaina motora aizsargfiltrs (informāciju par motora aizsargfiltra tīrīšanu/nomaiņu skatiet 166. lpp.).

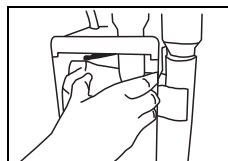

- Bīdīet jauno dubultā filtra papīra maisīnu uz augšu.



- Spiediet sarkano bloķētāju un bīdīet dubultā filtra papīra maisīnu līdz galam uz augšu.
- Atlaidiet bloķētāju.

Dubultā filtra papīra maisiņš tiek iespiests pie augšējās malas.

- Aizveriet sūcējagregāta vāku.

Sūcējagregāta vākam jānofiksējas.

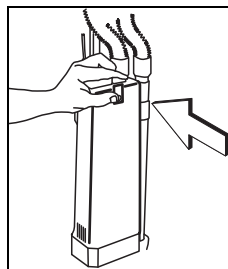

Motora aizsargfiltra, gaisa izplūdes filtra, sūcējagregāta, elektriskās sūcējsukas gaisa izplūdes filtra nomaiņa

Norāde!



Regulāri pārbaudiet, vai filtri nav piesārņoti, un nomainiet tos, kad nepieciešams.



Uzmanību!

Iekārtu nedrīkst lietot bez filtriem!

(1) motora aizsargfiltrs, (2) sūcējagregāta gaisa izplūdes filtrs, (3) elektriskās sūcējsukas gaisa izplūdes filtrs

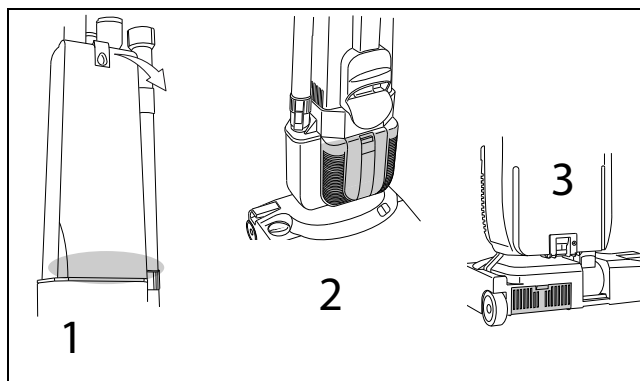

Notīriet rotējošo suku



Uzmanību!

Savainojumu risks ar asiem priekšmetiem.
Drošības nolūkos lietojiet cimdus!



Norāde!

Pēc katras lietošanas reizes pārbaudiet rotējošās sukas nodilumu.

Pārāk īsi sari vai bojāta rotējošā suka var izraisīt seguma bojājumus.

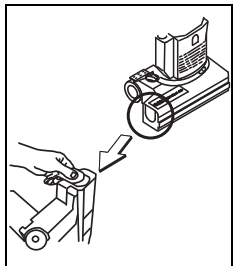

- Pabīdiet sānu pārsegu nost no sukas korpusa.

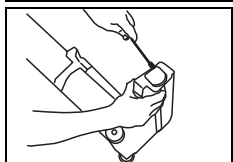

- Ar skrūvgriezi lēni paceliet ruļļa turētāju.

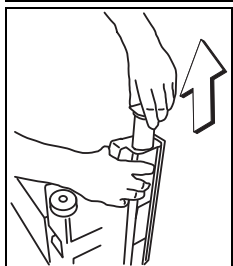

- Lēnām izvelciet rotējošo suku.

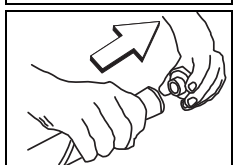

- Noņemiet no rotējošās sukas ruļļa turētāju.
Ruļļa turētāju var izmantot atkārtoti.

Norāde!



Pirms uzstādīšanas pārbaudiet saru garumu un nepieciešamības gadījumā nomainiet rotējošo suku.

Pārāk īsi sari vai bojāta rotējošā suka var izraisīt seguma bojājumus.

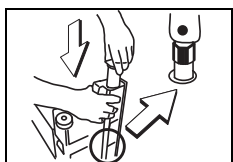

- Izfīriet rotējošos suku.
- Iebīdiet rotējošo suku ar sešstūra atveri priekšpusē sukas korpusā.
Baltajam marķējumam jābūt salāgotam ar taisnu virsmu (skatīt attēlu).

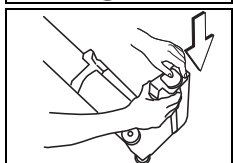

- Spiediet ruļļa turētāju līdz atdurei.

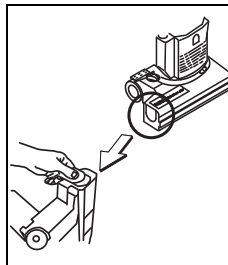

- Iebīdiet sānu pārsegu.

Mašīnas tīrīšana



Uzmanību!

Iekārtas tīrīšanai nekad neizmantojiet augstspiediena tīrītāju vai ūdens strūklu.
Iekārtā iekļuvušais ūdens var smagi sabojāt tās mehāniskās un elektriskās daļas.

- Noslaukiet iekārtu ar mitru drānu.

Mašīnas uzglabāšana/novietošana stāvvietā (neesot ekspluatācijā)



Norāde!

Vaļīgi uztiniet barošanas kabeli.

Serviss, apkope un kopšana

Mašīnas apkopju veikšana ir priekšnoteikums tās nevainojamai darbībai un ilga kalpošanas laika nodrošināšanai.



Uzmanību!

Izmantot drīkst tikai "TASKI" oriģinālās detaļas, jo pretējā gadījumā netiek pieņemtas nekādas pretenzijas attiecībā uz garantiju un citām saistībām.

Zīmju skaidrojums:

◇ = pēc katras tīrīšanas reizes; ◇◇ = katru nedēļu;

◇◇◇ = katru mēnesi; ⊗ = servisa lampiņa

Veicamie darbi	◇	◇◇	◇◇◇	⊗	Lappuse
Pārbaudiet/nomainiet dubultā filtra papīra maisiņu.	•				166
Notīriet darbarīkus (rotējošo suku u.c.)	•				167
Periodiski pārbaudiet saru garumu			•		
Nomainiet elektriskās sūcējsukas gaisa izplūdes filtru		•			166
Nomainiet sūcējagregāta gaisa izplūdes filtru		•			166
Nomainiet motora aizsargfiltru		•			166
Notīriet iekārtu ar mitru drānu	•				167

Apkopes intervāli

TASKI iekārtas ir kvalitatīvas iekārtas, kuru drošību rūpnīcā ir pārbaudījuši pilnvaroti testētāji. Elektriskās un mehāniskās daļas ilgstošas izmantošanas laikā izdilst un noveco.

- Lai nodrošinātu darba drošību un darba gatavību, iekārtai ir jāveic servisa apkope pēc 300 darba stundām vai vismaz reizi gadā.



Norāde!

Ja prasības ir īpaši augstas un/vai netiek nodrošināta pietiekama tehniskā apkope, ir nepieciešami īsāki intervāli.

Apkopes centrs

Ja sazināties ar mums darbības traucējumu vai pasūtījuma dēļ, norādiet arī mašīnas modeli un numuru.

Šie dati ir izvietoti uz mašīnas identifikācijas datu plāksnītes.

Šīs lietošanas instrukcijas pēdējā lappusē ir minēta tuvākā "TASKI" servisa centra partneruzņēmuma adrese.

Traucējumi

Traucējums	Iespējamais cēlonis	Traucējuma novēršana	Lappuse
Iekārta nedarbojas, un to nevar ieslēgt	Iekārta ir izslēgta	• Ieslēdziet ieslēgšanas/izslēgšanas slēdzi	163
	Tīkla kontaktdakša nav pievienota	• Savienojiet kontaktdakšu ar tīkla rozeti	163
	Bojāts barošanas kabelis	• Nomainiet barošanas kabeli	
	Ieslēgšanas/izslēgšanas slēdzis ir bojāts	• Sazinieties ar servisa partneruzņēmumu	
	Motors nedarbojas	• Sazinieties ar servisa partneruzņēmumu	
Elektriskā sūcējsuka negriežas	Iekārta nav darba pozīcijā	• Novietojiet iekārtu darba pozīcijā	165
	Motors darbojas, bet suka nerotē	• Bojāta piedziņa • Sazinieties ar servisa partneruzņēmumu	
Nepietiekama sūkšanas jauda	Aizsērējis motora aizsargfiltrs	• Izīriet vai nomainiet motora aizsargfiltru	166
	Aizsprostota šļūtene vai putekļu sprausla (piemēram, ar koka gabaliem, auduma atlikumiem)	• Izņemiet svešķermeņus	
	Dubultā filtra papīra maisiņš ir pilns	• Nomainiet dubultā filtra papīra maisiņu	166
	Sūcējagregāta vāks nav pareizi uzlikts	• Pārbaudiet vāku	
	Šļūtene nav pareizi ievietota	• Pārbaudiet šļūteni	
	Piederums nav pareizi pievienots	• Pārbaudiet piederumu	
Veidojas nevēlams aromāts	Mitrs dubultā filtra papīra maisiņš	• Uzglabājiet sausā telpā	
	Uzkrājas mitrums	• Nomainiet dubultā filtra papīra maisiņu	166

Tehniskā informācija

Iekārta	jet 38		jet 50		
Nominālais spriegums	220-240V~	120V~	220-240V~	120V~	Mainstrāva
Frekvence	50-60	60	50-60	60	Hz
Nominālā jauda	880		900		W
Izmēri (garums x platums x augstums)	26x38x120		26x38x120		cm
Barošanas kabeļa garums	12.5				m
Maksimālais iekārtas svārs darba gatavībā	7.8		8.3		kg

Konstatētie mērījumi atbilstoši IEC 60335-2-69	jet 38/50	
Darbības trokšņa līmenis, LpA	69	dB(A)
Neprecizitāte, KpA	2.5	dB(A)
Kopējā vibrācijas vērtība	< 2,5	m/s ²
Neprecizitāte, K	0,25	m/s ²
Aizsardzība pret ūdens šļakstiem	IPX0	
Aizsardzības klase	II	

Piederumi

Nr.	Artikula numurs	jet 38	jet 50
8502160	Dubultā filtra papīra maisiņš (iepakojumā 10 gab.)	X	X
8503640	Motora aizsargfiltrs (iepakojumā 10 gab.)	X	X
4121380	Elektriskās sūcējsukas gaisa izplūdes filtrs	X	X
8505110	Sūcējagregāta gaisa izplūdes filtrs	X	X
8505180	Hepa filtrs (opcija)	X	X

Transportēšana



Norāde!

Iekārta jātransportē stāvus.



Norāde!

Iekārta transportlīdzeklī jānodrošina un jānostiprina ar siksnām.

Utilizācija



Norāde!

Pēc ekspluatācijas beigām iekārta un tās piederumi ir jāutilizē atbilstoši nacionālo noteikumu prasībām. "Diversey" partneruzņēmums var sniegt atbalstu saistībā ar minēto.

Vertaling van de originele instructies voor gebruik

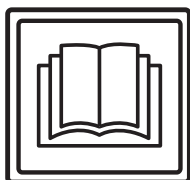

VOORZICHTIG!

Lees vóór de eerste inbedrijfstelling de handleiding en veiligheidsvoorschriften.

Bewaar deze handleiding zorgvuldig en houd deze bij de hand voor latere referentie.

Verklaring van de symbolen



Gevaar:

Dit symbool wijst op belangrijke informatie. Niet naleven kan personen in gevaar brengen en/of tot omvangrijke materiële schade leiden!



Let op:

Dit symbool wijst op belangrijke informatie. Niet naleven van deze aanwijzingen kan tot storingen en materiële schade leiden!



NB:

Dit symbool wijst op belangrijke informatie met betrekking tot het efficiënte gebruik van het product. Niet naleven van deze aanwijzingen kan tot storingen leiden!

• Geeft stappen aan die achtereenvolgens moeten worden uitgevoerd.

Inhoudsopgave

Veiligheidsvoorschriften	171
Reinigingsproducten	173
Meer uitgebreide documenten	173
Constructie	174
Voor de inbedrijfstelling	175
Start van de werkzaamheden	176
Einde van het werk	177
Service, onderhoud en verzorging	179
Storingen	180
Technische gegevens	180
Accessoires	181
Vervoer	181
Ontmanteling	181

Beoogd gebruik

De machines zijn geschikt voor commercieel gebruik (bijvoorbeeld in hotels, scholen, ziekenhuizen, fabrieken, winkelcentra, sporthallen, kantoren enz.).

Bij strikte naleving van deze handleiding gelden voor de afzonderlijke types de gebruikstechnieken die op bladzijde 175 zijn vermeld.

Deze machines zijn uitsluitend ontworpen voor gebruik binnenshuis.



Let op:

Deze machine mag niet worden gebruikt voor de dieptereiniging van harde vloeren.



Gevaar:

Niet door Diversey geautoriseerde wijzigingen aan de machine leiden tot het vervallen van het veiligheidslabel en de CE-conformiteit. Elk gebruik dat in strijd is met het beoogde gebruik van de machine kan leiden tot schade aan mens, machine en werkomgeving. In dergelijke gevallen vervalt in de regel elke aanspraak op garantie.

Veiligheidsvoorschriften

TASKI-machines voldoen door hun ontwerp en bouw aan de relevante, fundamentele veiligheids- en gezondheidseisen van de EG-richtlijnen en zijn daarom voorzien van het CE-label.



Gevaar:

De machine mag alleen worden gebruikt door personen die goed getraind zijn in het gebruik of hun vermogen om ermee te werken hebben aangetoond en die uitdrukkelijk de opdracht kregen om de machine te gebruiken.



Gevaar:

De machine mag niet worden gebruikt door personen met verminderde fysieke, sensorische of mentale vaardigheden – met inbegrip van kinderen – of een gebrek aan ervaring en kennis.

Kinderen moeten onder toezicht staan om ervoor te zorgen dat ze niet met de machine spelen.



Gevaar:

De machine mag niet worden gebruikt in ruimten waar explosieve en brandbare stoffen (bijvoorbeeld benzine, oplosmiddelen, verwarmingsolie, stof enz.) opgeslagen of gebruikt worden.

De elektrische of mechanische componenten kunnen aanleiding geven tot ontsteking van deze stoffen.

**Gevaar:**

De machine mag niet gebruikt worden voor de absorptie van toxische, schadelijke, corrosieve en irriterende stoffen (bijvoorbeeld gevaarlijke stoffen enz.). Het filtersysteem houdt materialen van deze soort niet voldoende tegen.

Een mogelijke aantasting van de gezondheid van de gebruiker en derden kan niet worden uitgesloten.

**Gevaar:**

Wees bij gebruik waakzaam voor de lokale omstandigheden, zoals aanwezigheid van derden en kinderen! In het bijzonder moet op onoverzichtelijke plaatsen, zoals bijvoorbeeld voor deuren of bochten, de snelheid worden verlaagd.

**Gevaar:**

Met behulp van deze machine mogen geen andere personen en objecten worden vervoerd.

**Gevaar:**

In geval van een storing of defect en na een aanrijding of een val moet de machine gecontroleerd worden door een erkend specialist voordat deze opnieuw in gebruik wordt genomen. Hetzelfde geldt indien de machine in de openlucht werd gelaten, werd ondergedompeld in water of werd blootgesteld aan vocht.

**Gevaar:**

In geval van schade aan veiligheidsgerelateerde onderdelen, zoals afdekking van de borstel, het netsnoer of afdekkingen die toegang tot stroomvoerende onderdelen mogelijk maken, moet de machine onmiddellijk worden uitgeschakeld!

**Gevaar:**

De machine mag niet gestopt, geparkeerd of opgeslagen worden op hellingen.

**Gevaar:**

Bij het uitvoeren van werkzaamheden aan de machine moet de machine worden uitgeschakeld.

**Gevaar:**

Controleer regelmatig het netsnoer voor mogelijke defecten of veroudering en de motor niet in gebruik nemen als het niet in perfecte staat, maar laat ze repareren door een erkend elektricien!

**Gevaar:**

Deze machine is uitsluitend bedoeld voor droog gebruik.

**Let op:**

De machine moet beschermd worden tegen gebruik door onbevoegden. Zet de machine in een afgesloten ruimte alvorens deze achter te laten.

**Let op:**

De machine mag alleen in een droge, stofarme omgeving tussen +10 en +35 graden gebruikt en opgeslagen worden.

**Let op:**

Reparaties aan mechanische of elektrische onderdelen van de machine mogen alleen uitgevoerd worden door geautoriseerde personen die vertrouwd zijn met alle relevante veiligheidsvoorschriften.

**Let op:**

Er mogen alleen borsteleenheden (borstels, pads of vergelijkbaar) gebruikt worden die in deze handleiding onder de accessoires worden gedefinieerd of die door de TASKI-consulent zijn aangeraden. Andere borstels kunnen de veiligheid en de functies van de machine beïnvloeden.

**Let op:**

Nationale regels voor bescherming van personen en preventie van ongevallen en de instructies van de fabrikant inzake het gebruik van reinigingsmiddelen moeten strikt worden nageleefd.

**Let op:**

Het is verboden de netstekker er met natte handen in te steken of uit te trekken!

**Let op:**

Controleer of de op het typeplaatje aangegeven nominale spanning overeenkomt met de bij u aanwezige netspanning!

**Let op:**

Let erop dat u het netsnoer niet door roterende borsteleenheden (borstels, pads of vergelijkbaar) bekneld of uitgerekt wordt of beschadigd raakt door hitte, olie of scherpe randen!

**Let op:**

TASKI machines zijn dermate ontworpen dat volgens de huidige stand van de wetenschap een gezondheidsrisico door geluid of trillingen kan worden uitgesloten. Zie de technische informatie op pagina 180.

Reinigingsproducten



NB:

TASKI machines zijn zo ontworpen dat ze met TASKI reinigingsproducten het beste resultaat geven.

Andere reinigingsmiddelen kunnen leiden tot storingen of schade aan de machine of de werkomgeving.

Daarom adviseren wij uitsluitend TASKI reinigingsmiddelen te gebruiken.

Storingen die ontstaan door verkeerde schoonmaakmiddelen vallen niet onder de garantie.

Neem voor verdere informatie contact op met uw TASKI-servicepartner.

Meer uitgebreide documenten



NB:

Het schakelschema voor deze machine vindt u in de lijst met reserveonderdelen.

Neem voor meer informatie contact op met de klantenservice.

Constructie

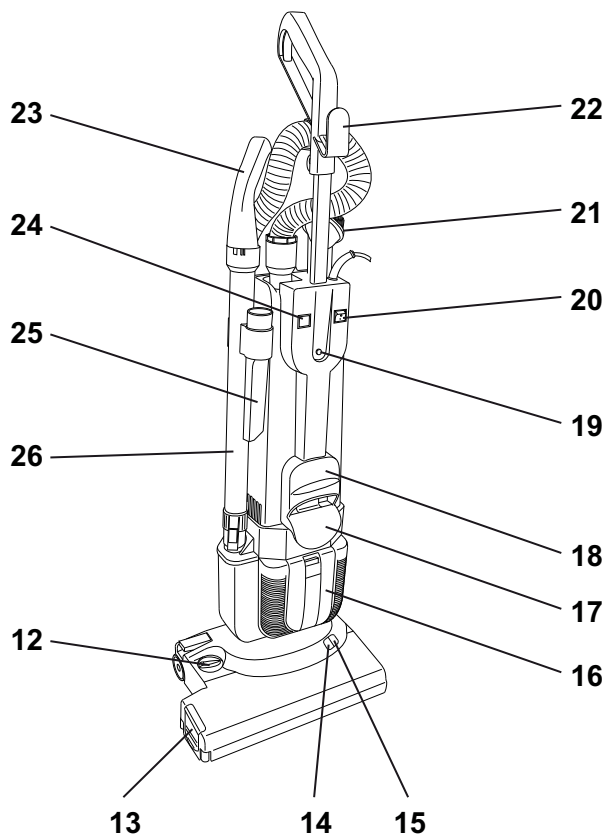
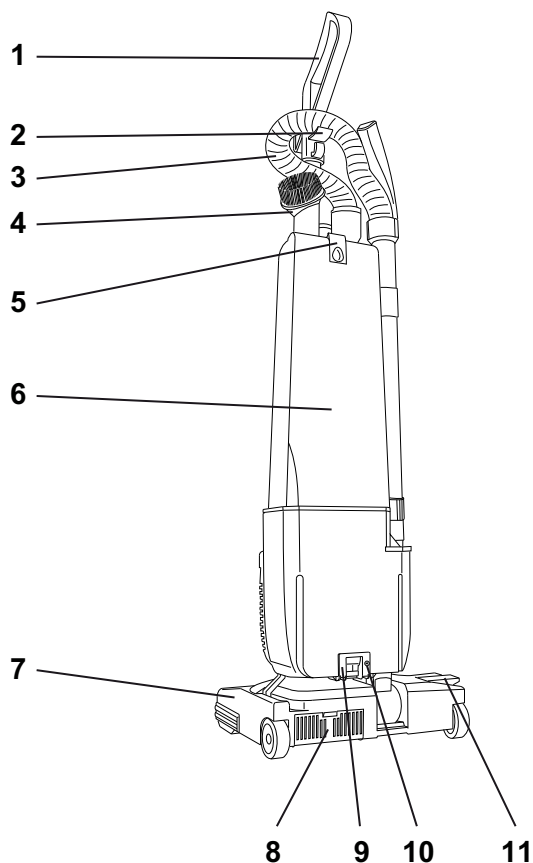

- 1 Leidstang met hendel
- 2 Slanghaak
- 3 Zuigslang
- 4 Pluimkop
- 5 Ontgrendelingsdeksel zuig-aggregaat (dubbelfilter papieren zak)
- 6 Deksel zuigmachine
- 7 Elektro-zuigborstel
- 8 Filter voor afvoer lucht elektro-zuigborstel
- 9 Vergrendeling
- 10 Veiligheidsschroef
- 11 Pedaal voor de ontgrendeling van de parkeerpositie
- 12 Instelknop voor de hoogte van de borstel
- 13 Afdekking van de kanten (borstelwals)
- 14 Aanduiding groen
- 15 Indicator rood
- 16 Deksel voor filter om lucht af te voeren
- 17 Kabelhaak onder
- 18 Draaggreep
- 19 Stopknop
- 20 Hoofdschakelaar
- 21 Netaansluitsnoer
- 22 Kabelhaak boven
- 23 Handgreep met sproeikop voor foute lucht
- 24 Aanduiding dubbelfilter/papierzak vol
- 25 Kop voor kieren
- 26 Zuigslang voor handaccessoire

Voor de inbedrijfstelling

Elektrozuigborstel monteren



NB:
De machine moet uitgeschakeld zijn (hoofdknop en stekker).

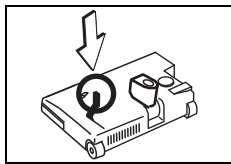

- Leeg de elektro zuigborstel op de grond en positioneer de hendel loodrecht.

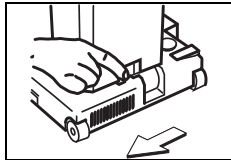

- Zeg de zuigmachine op de elektro-zuigborstel en schuif de grendel naar links (goed vast).

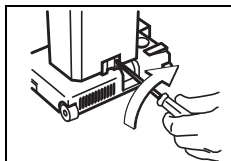

- Draai de veiligheidsschroef met de klok mee.
De veiligheidsschroef moet volgens de veiligheidsvoorschriften gemonteerd zijn!

Leidstang monteren

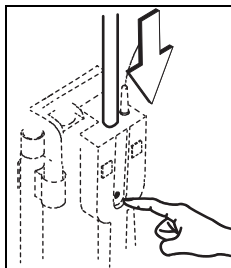

- Schuif de leidstang met de ingedrukt stopknop in de opening tot het klikt.

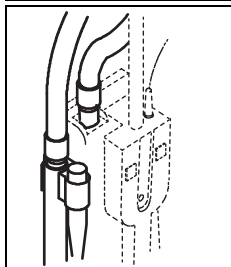
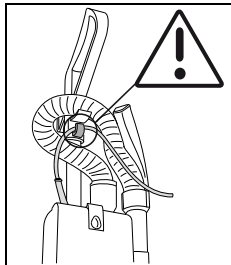

- Monteer de set voor de zuigeraccessoire.



NB:
De papierzak van het dubbelfilter wordt standaard bij de levering meegeleverd. Voor het vervangen van de papieren zak van het dubbelfilter verwijzen wij naar bladzijde 177.



Let op:
Deze machine mag nooit zonder ingezette papierzak met dubbel filter gebruikt worden.

Gebruikstechniek

Machine	jet 38/50
Nat reinigen	nee
Droog reinigen	ja
Parket en laminaat reinigen	ja
Vloerbedekking	ja

Start van de werkzaamheden



Let op:

Controleer voor het begin van het schoonmaken, dat er geen objecten zoals metalen delen, schroeven etcetera op de grond liggen.

Deze voorwerpen kunnen als de machine ze opzuigt de machine beschadigen.

NB:



Controleer of het dubbelfilter/de papieren zak volgens de regels aangebracht is en of er genoeg volume voor vullen voorhanden is.

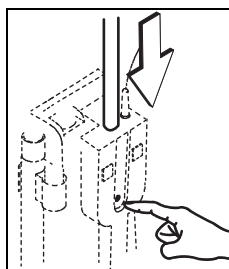

- Druk de stopknop in en schuif de leidingsstang naar onderen.
- Neem het netsnoer van de kabelhaak.

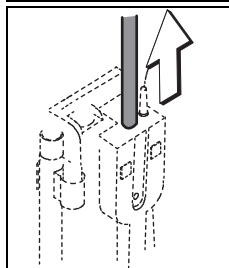

- Trek de leidstand omhoog totdat alles klikt.

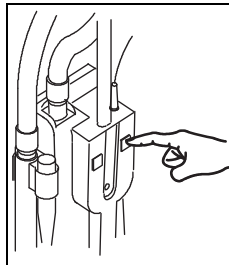

- Zet de machine aan (stekker + hoofdknop).

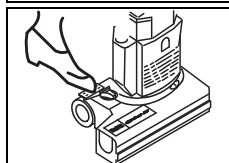

- Houd de hendel aan de leidstand vast en breng door het indrukken van het pedaal de machine en de werkpositie.

De elektro-zuigborstel wordt ingeschakeld.

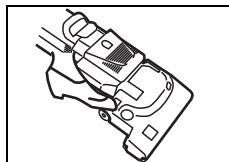

- Gebruik de machine voor het schoonmaken bijvoorbeeld onder bedden als volgt:

druk in de werkpositie nogmaals op het pedaal tot de zuigmachine op de grond ligt.



Let op:

Licht de rode controle-aanduiding op, dan corrigeert u de borstelhoogte zoals u hieronder beschreven vindt.

Als de rode aanduiding te lang oplicht, kan dit tot beschadiging van de vloerbedekking leiden.

LED-aanduiding

LED-aanduiding	Toestandsaanduiding
Aanduiding groen	Borstelhoogte goed ingesteld
Indicator rood	Borstelhoogte corrigeren, instelknop naar rechts of links draaien.



NB:

Onderbreek het zuigen kort, dan stopt u de machine in de loodrechte positie.

De elektro-zuigborstel wordt dan uitgeschakeld, dat er geen schade aan de vloerbedekking ontstaat.

Werken met een accessoire

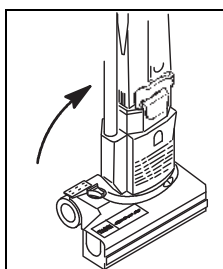

- Vergrendel de machine in de loodrechte positie.

De elektro-zuigborstel wordt uitgeschakeld.

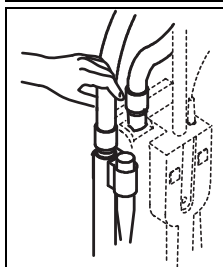

- Steek bijvoorbeeld de ritssproeikop of de penseelsproeikop op de zuigslang of op de zuigbuis.

- Als u uw werk voltooid hebt, steek dan het accessoire dan weer in de houder.

Werken met de sproeikop voor foute lucht

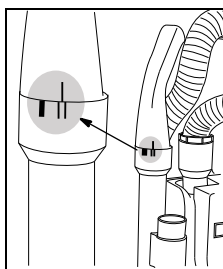

- Trek de zuigslang voor handaccessoire uit de houder. Draai de sproeikop voor foutieve lucht in het positie die in de afbeelding wordt aangegeven.

- Als u uw werk voltooid hebt, steek dan het accessoire dan weer in de houder.

Einde van het werk

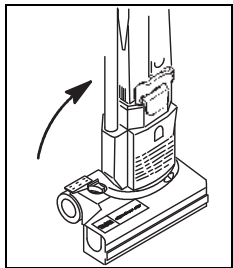

- Vergrendel de machine in de loodrechte positie.

De elektro-zuigborstel wordt uitgeschakeld.

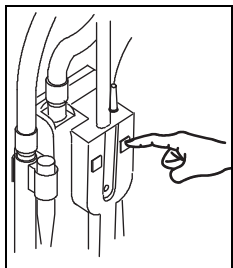

- Zet de machine uit (hoofdknop en stekker).

NB:



Controleer of in het dubbelfilter/de papierzak genoeg vulvolume voorhanden is.

Leeg het dubbelfilter/de papierzak zoals hierna beschreven.

Dubbelfilter/papierzak vervangen



Let op:

Zet de machine uit (hoofdschakelaar + stekker), als uw werk aan de machine uitvoert!

NB:



Voordat u de papierzak met dubbel filter eruit neemt, kunt u het beste even wachten totdat het stof is gaan liggen.

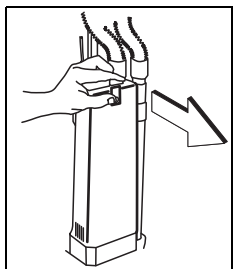

- Druk de ontgrendeling in en neem de deksel van de zuigmachine weg.

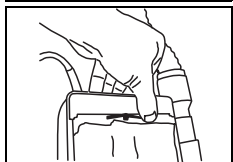

- Druk op de rode grendel en schuif het dubbelfilter/de papierzak langzaam naar onderen.

- Het verwijderen van het dubbelfilter/de papierzak moet gebeuren in overeenstemming met de nationale voorschriften.

Dubbelfilter/papierzak inbrengen

NB:



Na elke derde maal vervangen moet het filter voor de bescherming van de motor gereinigd of vervangen worden (motorbeschermingsfilter reinigen/vervangen zie bladzijde 177).

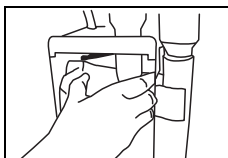

- Schuif het nieuwe dubbelfilter/papieren zak naar boven.



- Druk op de rode grendel en schuif het dubbelfilter/de papierzak totaal naar boven.
- Laat de grendel los.

Het dubbelfilter/de papierzak wordt boven aan de rand ingeklemd.

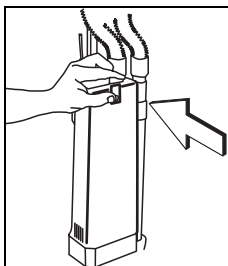

- Sluit de deksel van de zuigmachine.

De deksel van de zuigmachine moet klikken.

Motorbeschermingsfilter, filter voor lucht afvoeren zuigmachine, filter voor afvoer lucht zuigborstel vervangen

NB:



Controleer het filter regelmatig op vuil worden en als dat nodig is, vervangt u dit.



Let op:

De machine mag nooit zonder filter gebruikt worden!

(1) Motorbeschermingsfilter, (2) Filter voor afvoer lucht zuigmachine, (3) Filter voor afvoer lucht elektro-zuigborstel

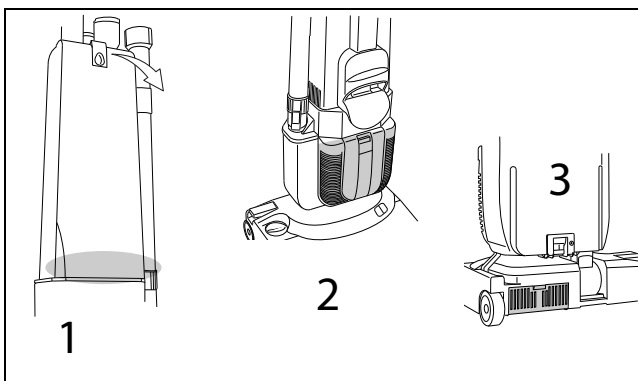

Borstelcilinder schoonmaken



Let op:

Men kan letsel oplopen door scherpe objecten.

Draag voor uw eigen bestwil dus handschoenen!

NB:



Controleer na elk gebruik, dat de borstelcilinder niet versleten is.

Te korte borstels of beschadigde borstelcilinders kunnen tot schade aan de vloerbedekking leiden!

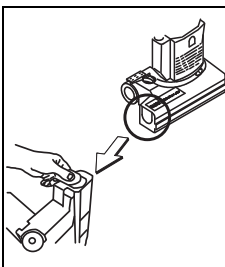

- Schuif de afdekking van de zijden van de omhulling van de borstel af.

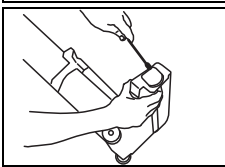

- Schroef met een schroevendraaier langzaam de rollenhouder vast.

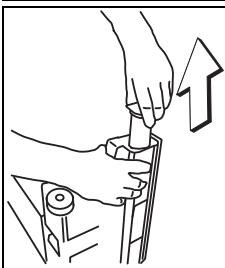

- Trek de borstelcilinder langzaam uit.

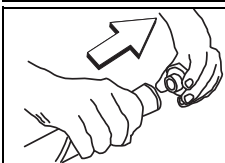

- Neem de rollenhouder uit de borstelcilinder.
De rollenhouder wordt opnieuw gebruikt.

NB:



Controleer voor inbouwen de borstellengte en als dat nodig is vervangt u de borstelcilinder.

Te korte borstels of beschadigde borstelcilinders kunnen tot schade aan de vloerbedekking leiden!

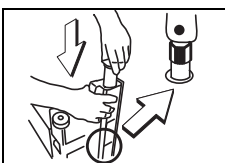

- Reinig de borstelcilinder.
- Schuif de borstelcilinder met de zeskantopening vooraan in de borstelomhulling.

De witte markering moet op een vlak vlak uitgericht zijn (zie afbeelding).

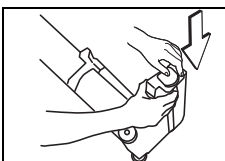

- Druk de rollenhouder tot het klikt.

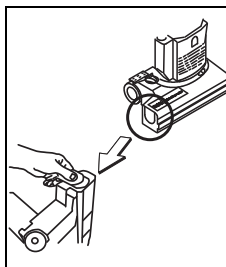

- Schuif de afdekking voor de zijden in.

Reinigen van de machine



Let op:

Reinig de machine nooit met een hogedrukreiniger of waterstraal.

Het water dat in de machine doordringt kan ernstige schade aan de mechanische of elektrische onderdelen veroorzaken.

- Veeg de machine af met een vochtige doek.

Opslag/parkeren van de machine (niet in werking)

NB:



Wikkel het netsnoer losjes op.

Service, onderhoud en verzorging

Onderhoud van de machine is essentieel voor de goede werking en een lange levensduur.



Let op:

Gebruik alleen TASKI originele onderdelen, anders vervallen alle garantie- en aansprakelijkheidsrechten!

Verklaring van de symbolen:

◇ = Na elk gebruik, ◇◇ = elke week,

◇◇◇ = elke maand, ⊗ = lampje servicebeurt

Activiteit	◇	◇◇	◇◇◇	⊗	Pagina
Papierzak met dubbel filter controleren/vervangen	•				177
Gereedschap reinigen (borstelcilinder et cetera)	•				178
Periodiek de lengte van de borstel controleren			•		
Filter voor de afvoer van lucht/zuigborstel controleren/vervangen		•			177
Filter voor de afvoer van lucht zuigmachine controleren/vervangen		•			177
Motorbeschermingsfilter vervangen		•			177
Machine reinigen met een vochtige doek	•				178

Service-intervallen

TASKI-machines zijn machines van hoge kwaliteit die in de fabriek en door bevoegde testers op veiligheid zijn getest. Elektrische en mechanische onderdelen zijn na langdurig gebruik onderhevig aan slijtage en veroudering.

- Om de operationele veiligheid en werkzaamheid te waarborgen moet bij het oplichten van de onderhoudsindicator (fabrieksinstelling 300 bedrijfsuren) of ten minste eenmaal per jaar een servicebeurt worden uitgevoerd.

NB:



In geval van zware belasting en/of onvoldoende onderhoud zijn kortere intervallen vereist.

Servicecentrum

Als u contact met ons opneemt naar aanleiding van een storing of een bestelling, vermeld dan altijd de typeaanduiding en het serienummer.

Deze informatie vindt u op het typeplaatje van de machine. Op de laatste pagina van deze handleiding vindt u ook het adres van de dichtstbijzijnde TASKI-servicepartner.

Storingen

Storing	Mogelijke oorzaak	Oplossing	Pagina
Niet functionerende machine kan niet ingeschakeld worden	Machine is uitgeschakeld	• Aan/uit-knop inschakelen	174
	Stekker zit niet in het stopcontact	• Steek de netstekker in het stopcontact	174
	Netsnoer defect	• Netsnoer vervangen	
	Aan/uit-knop defect	• Neem contact op met uw servicepartner	
	Motor draait niet	• Neem contact op met uw servicepartner	
Elektro-zuigborstel draait niet	Machine niet in werkpositie	• Breng de machine in de werkpositie.	176
	Motor draait, maar de borsteleenheid niet	• Aandrijving defect • Neem contact op met uw servicepartner	
Slechte zuigkracht	Motorbeschermingsfilter is vuil	• Motorbeschermingsfilter reinigen of vervangen	177
	Slang of stofmond is verstopt (bijvoorbeeld stukjes hout, stofresten)	• Verwijder vreemde voorwerpen	
	Dubbelfilter/papierzak vol	• Dubbelfilter/papierzak vervangen	177
	Deksel van het zuigaggregaat niet goed aangebracht	• Deksel controleren	
	Slang is niet goed ingezet	• Controleer de slang	
	Accessoire niet goed opgezet	• Controleer de accessoire	
Als er veel lawaai optreedt	Het dubbelfilter/de papierzak is vochtig	• Bewaar dit in een droge ruimte	
	Er hoopt zich veel vocht op.	• Dubbelfilter/papierzak vervangen	177

Technische gegevens

Machine	jet 38		jet 50		
Nominale spanning	220-240 V~	120V	220-240 V~	120V	AC
Frequentie	50-60	60	50 en 60	60	Hz
Nominaal vermogen	880		900		W
Afmetingen (L x B x H)	26x38x120		26x38x120		cm
Lengte netsnoer	12.5				m
Gewicht van de machine, bedrijfsklaar, maximaal	7.8		8.3		kg

Bepaalde waarden conform IEC 60335-2-69	jet 38/50	
Geluidsdrukniveau LpA	69	dB(A)
Onzekerheid KpA	2.5	dB(A)
Totale trillingswaarde	<2.5	m/s ²
Onzekerheid K	0,25	m/s ²
Spatwaterbescherming	IPX0	
Beschermingsklasse	II	

Accessoires

Nr.	Artikel	jet 38	jet 50
8502160	Dubbelfilter/papier (verpakking met 10 stuks)	X	X
8503640	Motorbeschermingsfilter (verpakking met 10 stuks)	X	X
4121380	Filter voor afvoer lucht elektro-zuigborstel	X	X
8505110	Filter voor de afvoer van lucht zuigmachine	X	X
8505180	Hepa-filter (optioneel)	X	X

Vervoer



NB:

Vervoer de machine rechtopstaand.



NB:

Zorg ervoor dat de machine stevig wordt vastgezet in het transportvoertuig en gezekerd is.

Ontmanteling



NB:

De machine en toebehoren moeten aan het einde van hun levensduur ontmanteld en verwijderd worden in overeenstemming met de plaatselijke voorschriften. Uw Diversy-servicepartner kan u daarbij ondersteunen.

Øversettelse av de originale instruksjonene for bruk

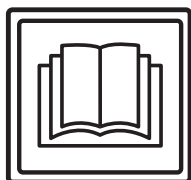

FORSIKTIG!

Før første gangs bruk må bruksanvisningen og sikkerhetsinstruksen leses nøye.

Oppbevar bruksanvisningen trygt og lett tilgjengelig slik at du når som helst kan slå opp i den.

Tegnforklaring



Fare:

Dette symbolet angir viktig informasjon. Manglende overholdelse av denne merknaden kan føre til risiko for personer og/eller omfattende materielle skader!



Advarsel:

Dette symbolet angir viktig informasjon. Manglende overholdelse av denne merknaden kan føre til feilfunksjoner og materielle skader!



Merk:

Dette symbolet angir viktig informasjon i sammenheng med effektiv bruk av produktet. Manglende overholdelse av denne merknaden kan føre til feilfunksjoner!

Den inneholder merknader om den nødvendige rekkefølgen av arbeidstrinnene.

Innholdsfortegnelse

Sikkerhetsinstrukser	182
Rengjøringsprodukter	183
Utvidet dokumentasjon	183
Oppbygning - oversikt	184
Før bruk	185
Starte arbeidet	186
Avslutte arbeidet	187
Service, vedlikehold og pleie	189
Feil	190
Tekniske data	190
Tilbehør	191
Transport	191
Avhending	191

Maskinens bruksområde

Maskinen er beregnet til kommersiell bruk (for eksempel på hoteller, skoler, sykehus, fabrikker, kjøpesentre, idrettshaller, kontorer o.a).

Den strengeste oppfølging av denne bruksanvisningen gjelder for hver enkelt type bruksmåte som er angitt på denne siden 185.

Disse maskinene er kun designet for bruk innendørs.



Advarsel:

Denne maskinen kan ikke brukes for dyp rensing av harde gulvbelegg.



Fare:

Endringer på maskinen som ikke er godkjent av Diversey, fører til annullering av sikkerhetsmerker og CE-konformitet. Bruk som ikke er i tråd med maskinens bruksområde, kan føre til personskader og skader på maskin og arbeidsmiljø. I slike tilfeller bortfaller som regel all garanti og eventuelle garantikrav.

Sikkerhetsinstrukser

På grunn av sin utførelse og konstruksjon overholder TASKI-maskinene de grunnleggende sikkerhets- og helsekravene i EU-direktiver og er derfor påført CE-merket.



Fare:

Maskinen må kun brukes av personer som er tilstrekkelig opplært i bruken eller har vist evne til å betjene den og som er uttrykkelig autorisert til å bruke den.



Fare:

Maskinen må ikke brukes av personer med reduserte fysiske, sensoriske eller mentale evner, inkludert barn, eller som har manglende erfaring og kunnskap.

Barn må være under tilsyn for å sikre at de ikke leker med maskinen.



Fare:

Maskinen må ikke brukes i rom hvor eksplosjonsfarlige og brennbare materialer (f.eks. bensin, løsemiddel, fyringsolje, støv osv.) blir lagret eller behandlet.

De elektriske eller mekaniske komponentene kan føre til antennelse av disse stoffene.



Fare:

Maskinen skal ikke brukes til oppsuging av giftige, helsefarlige, etsende eller irriterende stoffer (f.eks. farlig støv osv.). Filtersystemet filtrerer ikke materialer av denne typen i tilstrekkelig grad.

Mulige svekkelser av helsen til brukeren og tredjepart kan ikke utelukkes.



Fare:

Det må tas hensyn til lokale forhold som tredjeparter og barn! Spesielt må hastigheten reduseres på uoversiktlige steder, f.eks. foran dører eller svinger.



Fare:

Det er ikke lov å frakte andre personer og gjenstander på denne maskinen.

**Fare:**

Hvis maskinen ikke fungerer som den skal, det har oppstått en feil eller etter en kollisjon eller et fall, må maskinen kontrolleres av en autorisert fagperson før den settes i drift igjen. Det samme gjelder hvis maskinen blir stående utendørs, nedsenket i vann eller utsettes for fukt.

**Fare:**

I tilfelle skade på de sikkerhetsrelaterte delene, som for eksempel børstedeksel, hovedkabel eller deksler som gir tilgang til strømførende deler, må bruken av maskinen umiddelbart avbrytes!

**Fare:**

Maskinen må ikke stoppes, plasseres eller oppbevares på skrånende underlag.

**Fare:**

Etter alt arbeid på maskinen, må maskinen slås av.

**Fare:**

Sjekk strømledningen regelmessig for eventuelle feil eller aldring og sett ikke maskinen i drift hvis den ikke er i perfekt stand. La den bli reparert av en autorisert fagperson!

**Fare:**

Denne maskinen er beregnet kun til tørr bruk.

**Advarsel:**

Maskinen må beskyttes mot uautorisert bruk. Hold derfor maskinen i et lukket rom før du beveger deg bort fra den.

**Advarsel:**

Maskinen kan kun brukes og oppbevares i tørt, støvfattig miljø ved temperaturer fra +10 til +35 grader.

**Advarsel:**

Reparasjoner av mekaniske eller elektriske deler på maskinen skal kun utføres av autoriserte fagpersoner som er kjent med alle relevante sikkerhetsbestemmelser.

**Advarsel:**

Det skal utelukkende brukes verktøy (børster, pader eller lignende) som er definert under Tilbehør i denne bruksanvisningen eller som er anbefalt gjennom TASKI-konsulentene. Andre verktøy kan redusere maskinens sikkerhet og funksjonalitet.

**Advarsel:**

Nasjonale forskrifter for personlig beskyttelse og arbeidsmiljø samt produsentens instruksjoner for bruk av rengjøringsmidler må følges nøye.

**Advarsel:**

Det er forbudt å koble støpselet til og fra med våte hender!

**Advarsel:**

Sjekk om den angitte merkespenningen på typeskiltet samsvarer med den gjeldende nettspenningen!

**Advarsel:**

Sørg for at strømledningen ikke skades av roterende verktøy (børster, pader og lignende) og at den ikke blir klemt, trukket i eller skadet av opphetning, olje og skarpe kanter!

**Advarsel:**

TASKI-maskiner og -enheter er konstruert slik at de iht. gjeldende stand og kunnskap ikke fører til helsefarlig støy eller vibrasjoner. Se Tekniske data på side 190.

Rengjøringsprodukter**Merk:**

TASKI-maskinene er konstruert slik at de oppnår det beste rengjøringsresultatet med TASKI rengjøringsprodukter. Andre rengjøringsprodukter kan føre til driftsforstyrrelser og skader på maskinen eller arbeidsmiljøet. Av den grunn anbefaler vi at det kun brukes TASKI rengjøringsprodukter. Feil som oppstår på grunn av feil rengjøringsprodukt, dekkes ikke av garantien.

For ytterligere informasjon, vennligst kontakt din TASKI servicepartner.

Utvidet dokumentasjon**Merk:**

Koblingsskjemaet for denne maskinen finner du i reservedelslisten. Kontakt kundeservice for mer informasjon.

NO

Oppbygning - oversikt

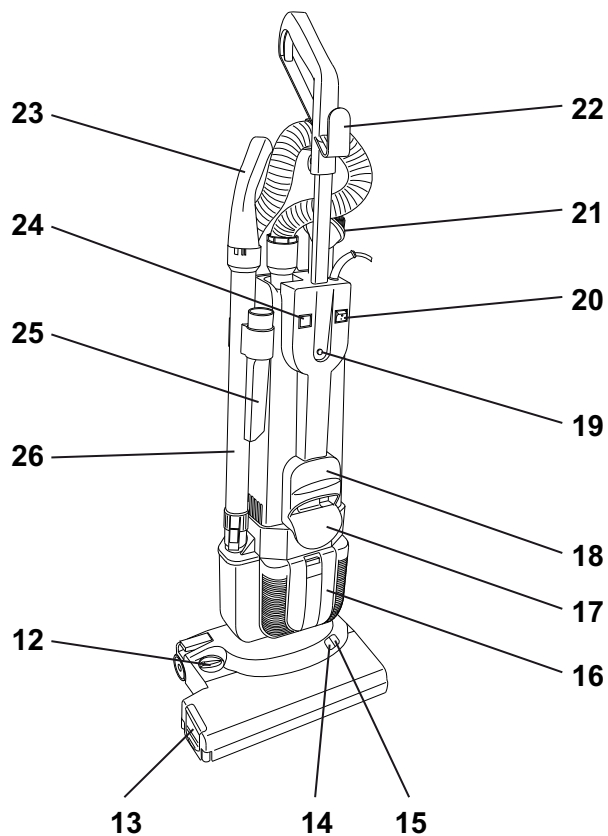
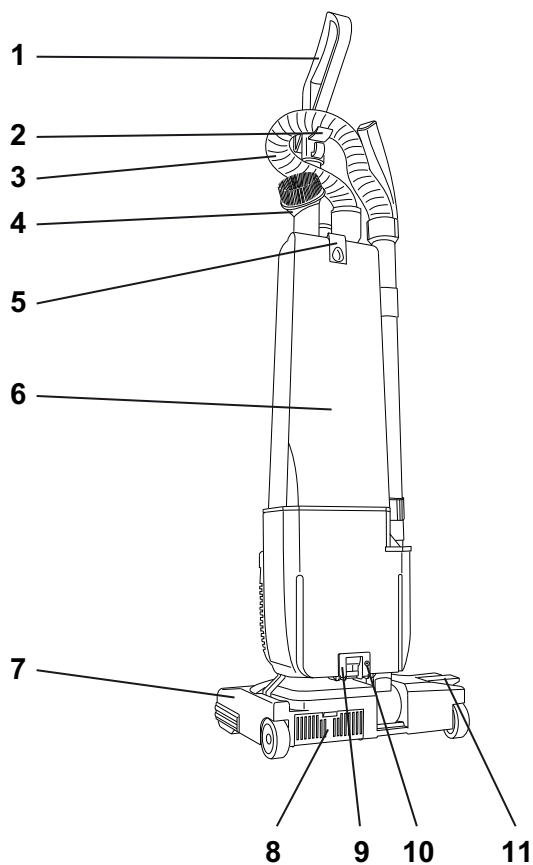

- 1 Stålstang med håndtak
- 2 Slangekrok
- 3 Sugelangse
- 4 Forstøvingsdyse
- 5 Åpning av dekselet til sugeenheten (dobbel filterpose i papir til dorsalino)
- 6 Deksel sugemeenhet
- 7 Elektrisk sugebørste
- 8 Utblåsningsfilter elektrisk sugebørste
- 9 Lås
- 10 Sikkerhetsskrue
- 11 Pedal for låsing i parkeringsposisjon
- 12 Innstillingsknapp for børstehøyde
- 13 Sidedeksel (børstevalse)
- 14 Grønn indikator
- 15 Rød indikator
- 16 Deksel for utblåsningsfilter
- 17 Kabelkrok nedre
- 18 Bærehåndtak
- 19 Låseknapp
- 20 Hovedbryter
- 21 Strømforsyningslinje
- 22 Kabelkrok øvre
- 23 Håndtak med luftregulator
- 24 Indikator Dobbel filterpose i papir til dorsalino er full
- 25 Dyse for riper
- 26 Sugerør for håndverktøy

Før bruk

Montere elektrisk sugebørste



Merk:

Maskinen må være slått av (hovedbryter og stikkontakt).

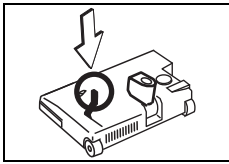

- Legg den elektriske sugebørsten på gulvet og sett hendelen i loddrett posisjon.

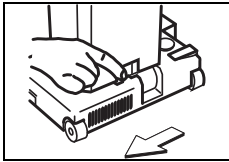

- Plasser sugeenheten på den elektriske sugebørsten og skyv låsen til venstre (låst).

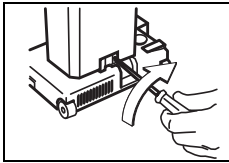

- Drei sikkerhetsskruen med urviseren.
Sikkerhetsskruen må monteres i henhold til sikkerhetsforskriftene!

Montere stålstangen

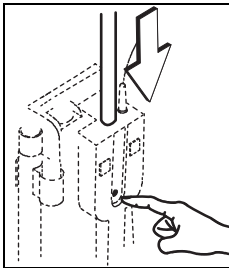

- Skyv stålstangen med nedtrykt låseknapp inn i åpningen til den går i inngrep.

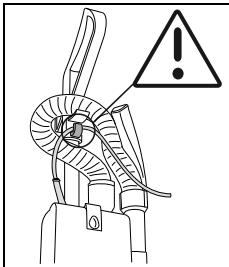

- Sett sammen sugertilbehøret.

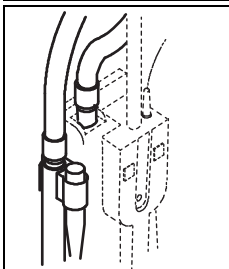

Merk:

Dorsalino dobbel filterpose i papir følger med leveringen.

Skifte dorsalino dobbel filterpose i papir, se side 187.



Advarsel:

Denne enheten må aldri brukes uten dorsalino dobbel filterpose i papir!

Bruksmåte

Maskin	jet 38/50
Våtrengjøring	nei
Tørr-rengjøring	ja
Parkett- og laminatrengjøring	ja
Teppebelegg	ja

NO

Starte arbeidet



Advarsel:

Før rengjøringen begynner må det sjekkes at det ikke ligger gjenstander som metall-deler, skruer osv., på gulvet.

Diss gjenstandene kan ødelegge maskinen hvis de suges opp!

Merk:



Kontroller at den doble filterposen i papir til dorsalino er satt inn riktig og om det finne tilstrekkelig fyllevolum.

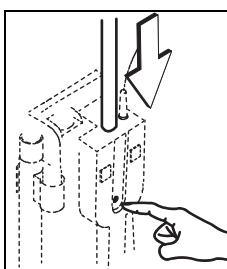

- Trykk på låseknappen og skyv stålstangen nedover.
- Ta strømkabelen av kabelkroken.

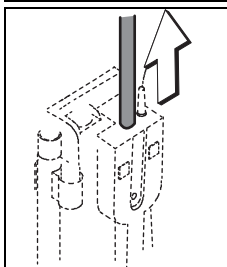

- Trekk stålstangen så høyt at den går i inngrep.

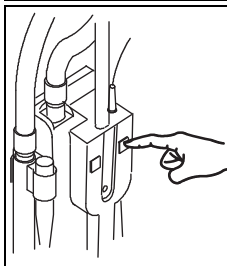

- Slå på maskinen (plugg + hovedbryter).

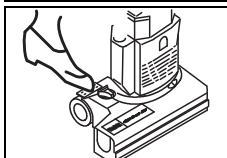

- Hold fast i stålstangens håndtak bring maskinen i arbeidsstilling ved å trykke på pedalen.
Den elektriske sugebørsten slås på.

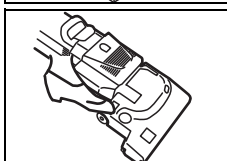

- Maskinen stilles inn til rengjøring, f.eks. under senger, på følgende måte:
Trykk igjen på pedalen, i arbeidsstilling, til sugeenheten ligger på gulvet.



Advarsel:

Hvis den røde indikatoren lyser, juster børstehøyden som beskrevet nedenfor.

Hvis den røde lampen lyser for lenge, kan dette føre til skader på teppet.

LED-indikator

LED-indikator	Tilstandsindikator
Grønn indikator	Børstehøyde riktig innstilt
Rød indikator	Juster børstehøyden ved å dreie innstillingsknappen til venstre eller høyre.

Merk:



Hvis du skal avbryte støvsugingen en kortere stund, stans med maskinen i loddrett posisjon.

Den elektriske sugebørsten slår seg da av slik at det ikke oppstå skader på teppet.

Bruk av tilbehør

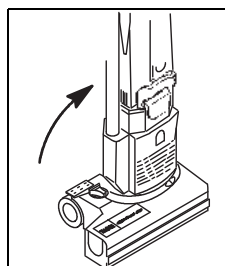

- Lås maskinen i loddrett posisjon.
Den elektriske sugebørsten slås av.

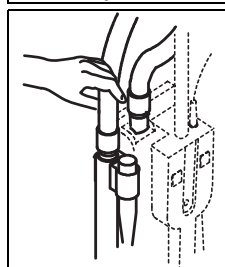

- Sett f.eks. dysen for riper eller forstøvingsdysen på sugeslangen eller sugerøret.

- Når arbeidet er avsluttet, plasser tilbehøret tilbake i verktøyholderen.

Arbeide med luftregulator

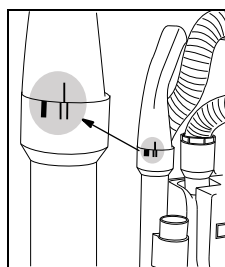

- Trekk sugerøret for håndverktøy ut av verktøyholderen. Drei luftregulatoren inn i stillingen som vist på bildet.

- Når arbeidet er avsluttet, plasser tilbehøret tilbake i verktøyholderen.

Avslutte arbeidet

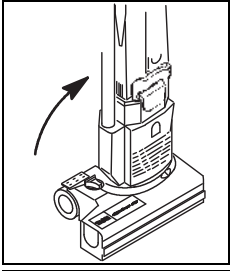

- Lås maskinen i loddrett posisjon.
Den elektriske sugebørsten slås av.

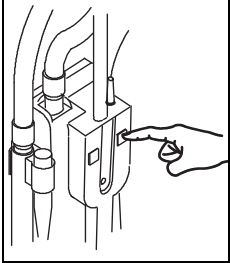

- Slå av maskinen (hovedbryter + plugg).

Merk:



Kontroller at den doble filterposen i papir til dorsalino har tilstrekkelig fyllevolum.
Tøm den doble filterposen i papir til dorsalino på følgende måte.

Skift ut dobbel filterpose i papir til dorsalino



Advarsel:

Slå av maskinen (hovedbryter + plugg) når du skal utføre arbeid på maskinen!

Merk:



Vent et øyeblikk, til støvet har satt seg, før du tar ut den doble filterposen i papir til dorsalino.

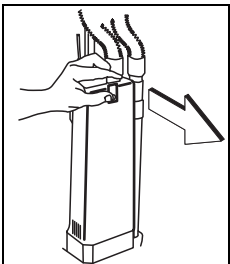

- Trykk på åpnings-låsen og fjern sugeenhetens deksel.



- Trykk på den røde låsen og skyv den doble filterposen i papir til dorsalino langsomt nedover.

- Avhending av full dobbel filterpose i papir til dorsalino må foretas i henhold til nasjonale forskrifter.

Sett inn dobbel filterpose i papir til dorsalino

Merk:



Etter hver tredje utskifting av dorsalino dobbel filterpose i papir må motorvernfilteret rengjøres eller skiftes ut (Rengjøre/skifte ut motorvernfilter, se side 187).

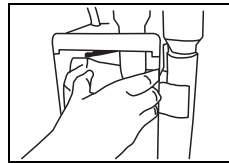

- Skyv den nye doble filterposen i papir til dorsalino oppover.



- Trykk på den røde låsen og skyv den doble filterposen i papir til dorsalino helt oppover.
- Slipp låsen.

Den doble filterposen i papir til dorsalino klemmes over kanten.

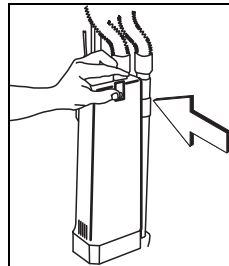

- Lukk sugeenhetens deksel.

Sugeenhetens deksel må gå i inn-grep.

Skifte motorvernfilter, sugeenhetens utblåsningsfilter og utblåsningsfilteret til den elektriske sugebørsten

Merk:



Kontroller filteret regelmessig for forurensning og skift ut etter behov.

Advarsel:



Maskinen må aldri brukes uten filter!

(1) Motorvernfilter, (2) sugeenhetens utblåsningsfilter, (3) den elektriske børstens utblåsningsfilter

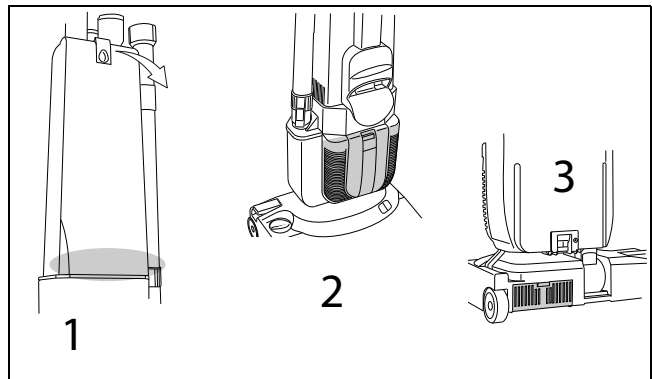

NO

Rengjøre børstevalse



Advarsel:

Fare for personskade fra spisse gjenstander.

Bruk hansker for din egen beskyttelse!

Merk:



Kontroller børstevalsen for slitasje etter hver bruk.

For kort bust eller skadet børstevalse kan før til skade på gulv!

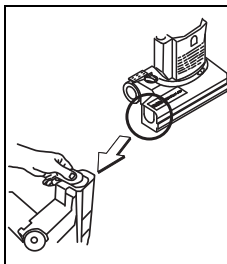

- Skyv av sidedekselet til børstehuset.

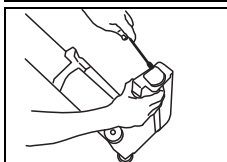

- Hev rulleholderen langsomt ved hjelp av en skrutrekker.

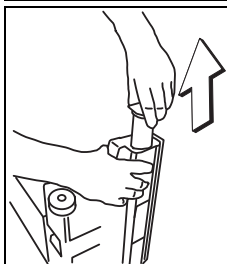

- Trekk børstevalsen langsomt ut.

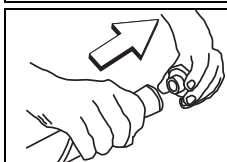

- Ta rulleholderen vekk fra børstevalsen.
Rulleholderen skal brukes om igjen.

Merk:



Sjekk bustlengden før monteringen og skift børstevalse om nødvendig.

For kort bust eller skadet børstevalse kan før til skade på gulv!

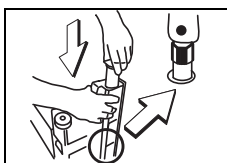

- Rengjør børstevalsen.
- Skyv børstevalsen med sekskantåpningen fremover i børstehuset.
Det hvite merket må stilles inn rett på et område (se bildet).

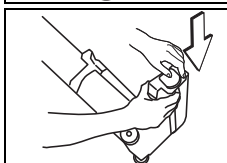

- Trykk på rulleholderen til den stopper.

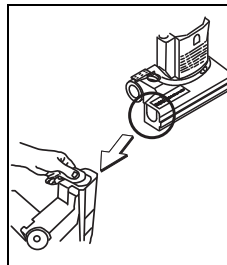

- Skyv på sidedekselet.

Rengjøre maskinen



Advarsel:

Rengjør aldri maskinen med høytrykks-spyler eller vannstråle.

Vann som trenger inn i maskinen, kan resultere i betydelig skade på mekaniske eller elektriske deler.

- Tørk av maskinen med en fuktig klut.

Lagring / parkering av maskinen (ikke i drift)

Merk:



Vikle hovedkabelen løst sammen.

Service, vedlikehold og pleie

Vedlikeholdet av maskinen er en forutsetning for forsvarlig bruk og lang varighet.



Advarsel:

Det skal kun brukes TASKI-originaldeler, ellers bortfaller all garanti!

Tegnforklaring:

◇ = etter hver rengjøringsøkt, ◇◇ = hver uke,
◇◇◇ = hver måned, ⊗ = servicelampe

Aktivitet	◇	◇◇	◇◇◇	⊗	Side
Kontroller/bytte dobbel-filterpose i papir	•				187
Rengjøre verktøy (børstevalse osv.)	•				188
Kontroller lengden på busten med jevne mellomrom			•		
Skifte ut utblåsningsfilteret til den elektriske sugebørsten		•			187
Skifte ut utblåsningsfilteret til sugeenheten		•			187
Skifte ut motorvernfilter		•			187
Rengjøre maskinen med en fuktig klut	•				188

Serviceintervaller

TASKI-maskinene er høykvalitetsmaskiner som er sikkerhetstestet på fabrikk og av autoriserte testorganer. Elektriske og mekaniske komponenter er utsatt for slitasje etter lengre tids bruk og aldri.

- For å opprettholde driftssikkerhet og -beredskap må det utføres en service etter 300 arbeidstimer eller minst én gang i året.

Merk:



Ved spesiell hard belastning og/eller utilstrekkelig vedlikehold kreves det kortere serviceintervaller.

Servicesenter

Hvis du som følge av driftsfeil eller en bestilling tar kontakt med oss, må du alltid oppgi typebetegnelse og serienummer.

Denne informasjonen finner du på typeskiltet på maskinen din. På siste side i denne bruksanvisningen finner du adressen til din nærmeste TASKI servicepartner.

NO

Feil

Feil	Mulig årsak	Utbedring av feil	Side
Maskin uten funksjon lar seg ikke slå på	Maskinen er slått av	• Slå på På/Av-bryter	184
	Strømpluggen er ikke satt i	• Koble strømpluggen til stikkontakten	184
	Defekt hovedkabel	• Skift ut hovedkabel	
	På/Av-bryter er defekt	• Kontakt servicepartner	
	Motoren går ikke	• Kontakt servicepartner	
Den elektriske sugebørsten roterer ikke	Maskinen ikke i arbeidsstilling	• Sett maskinen i arbeidsstilling.	186
	Motoren roterer, men ikke børsten	• Defekt driv • Kontakt servicepartner	
Dårlig sugeeffekt	Motorvernfilteret skittent	• Rengjør eller skift ut motorvernfilter	187
	Slange eller forstøvingsdyse tett (f.eks. trebiter, stoffrester)	• Fjern fremmedlegemer	
	Den doble filterposen i papir til dorsalino er full	• Bytt dobbel filterpose i papir til dorsalino	187
	Dekselet til sugeenheten er ikke riktig satt på	• Sjekk dekselet	
	Slangen ikke riktig satt inn	• Kontroller slangen	
	Tilbehør ikke riktig satt på	• Sjekk tilbehør	
Dårlig lukt	Den doble filterposen i papir til dorsalino er fuktig	• Oppbevar i tørt rom	
	Ansamling av fuktighet	• Skift ut dobbel filterpose i papir til dorsalino	187

Tekniske data

Maskin	jet 38		jet 50		
	220-240V~	120V~	220-240V~	120V~	
Merkespenning	220-240V~	120V~	220-240V~	120V~	AC
Frekvens	50-60	60	50-60	60	Hz
Nominell merkeeffekt	880		900		W
Mål (L x B x H)	26x38x120		26x38x120		cm
Lengde på hovedkabel	12,5				m
Maskinens vekt ved driftstart	7,8		8,3		kg

Fastsatte verdier i samsvar med IEC 60335-2-69	jet 38/50	
Lydtrykknivå LpA	69	dB(A)
Usikkerhet KpA	2,5	dB(A)
Samlet verdi av vibrasjoner	<2,5	m/s ²
Usikkerhet K	0,25	m/s ²
Vannprutbeskyttelse	IPX0	
Beskyttelsesklasse	II	

Tilbehør

Nr.	Artikkel	jet 38	jet 50
8502160	Doble filterposer i papir til dorsalino (pakker à 10 stykk)	X	X
8503640	Motorvernfilter (pakker à 10 stykk)	X	X
4121380	Utblåsningsfilter elektrisk sugebørste	X	X
8505110	Utblåsningsfilter sugeenhet	X	X
8505180	HEPA-filter (valgfritt)	X	X

Transport



Merk:

Transporter maskinen stående.



Merk:

Sørg for at maskinen er surret fast og sikret i transportkjøretøyet.

Avhending



Merk:

Maskin og tilbehør er konstruert for fagmessig riktig avhending iht. nasjonale forskrifter. Din Diversey/Lilleborg Profesjonell servicepartner kan hjelpe deg.

NO

Tłumaczenie oryginalnej instrukcji użytkownika

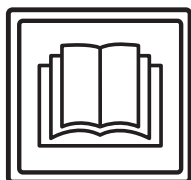

UWAGA!

Przed rozpoczęciem eksploatacji urządzenia należy zapoznać się z instrukcją obsługi i informacjami dotyczącymi bezpieczeństwa.

Instrukcję należy zachować i przechowywać w łatwo dostępnym miejscu, aby można było z niej w każdej chwili skorzystać.

Objaśnienie symboli



Niebezpieczeństwo:

Ten symbol wskazuje na ważne informacje. Nieprzestrzeganie tych instrukcji może powodować zagrożenie dla osób i/lub poważne straty materialne!



Uwaga:

Ten symbol wskazuje na ważne informacje. Nieprzestrzeganie tych instrukcji może powodować zakłócenia i straty materialne!



Wskazówka:

Ten symbol zamieszczono przy ważnych informacjach dotyczących efektywnej eksploatacji urządzenia. Nieprzestrzeganie tych instrukcji może powodować zakłócenia!

• Są to informacje o czynnościach, które należy wykonywać w określonej kolejności.

Spis treści

Informacje dotyczące bezpieczeństwa	192
Środki czyszczące	194
Pozostała dokumentacja	194
Schemat budowy	195
Przed przystąpieniem do eksploatacji	196
Rozpoczęcie pracy	197
Zakończenie pracy	198
Serwis, konserwacja i czyszczenie	200
Usterki	201
Dane techniczne	201
Wyposażenie	202
Transport	202
Utylizacja	202

Użytkowanie zgodne z przeznaczeniem

Urządzenia są przeznaczone do stosowania przemysłowego (np. w hotelach, szkołach, szpitalach, fabrykach, centrach handlowych, biurach itp.).

Poszczególne modele są przeznaczone do zastosowań podanych na stronie 196 pod warunkiem ścisłego przestrzegania niniejszej instrukcji obsługi.

Urządzenie jest przystosowane wyłącznie do eksploatacji wewnątrz budynków.



Uwaga:

Urządzenie nie może być stosowane do głębokiego czyszczenia twardych wykładzin podłogowych.



Niebezpieczeństwo:

Wprowadzanie zmian w urządzeniu bez zgody Diversey prowadzi do wygaśnięcia znaku bezpieczeństwa oraz deklaracji zgodności CE. Użytkowanie niezgodne z przeznaczeniem może powodować szkody na osobach, uszkodzenie urządzenia i obiektów w otoczeniu. Postępowanie jak wyżej skutkuje najczęściej utratą wszelkich praw gwarancyjnych i praw do ewentualnych roszczeń z tytułu gwarancji.

Informacje dotyczące bezpieczeństwa

Ze względu na swoją budowę oraz zastosowaną konstrukcję urządzenia TASKI spełniają stosowne wymagania najważniejszych dyrektyw UE z zakresu bezpieczeństwa i ochrony zdrowia, co umożliwi ich oznakowanie CE.



Niebezpieczeństwo:

Urządzenie może być obsługiwane wyłącznie przez stosownie poinstruowane osoby lub pracowników z odpowiednio udokumentowanymi kwalifikacjami, którym zlecono wykonanie określonych prac.



Niebezpieczeństwo:

Urządzenie nie może być obsługiwane przez osoby upośledzone fizycznie, umysłowo lub sensorycznie oraz niedysponujące odpowiednim doświadczeniem i wiedzą, w tym dzieci.

Dzieci powinny być pod opieką i należy dopilnować, aby nie wykorzystywały urządzenia do zabawy.



Niebezpieczeństwo:

Nie wolno składować i użytkować urządzenia w warunkach zagrożenia wybuchem oraz w pomieszczeniach, w których znajdują się lub przetwarzane są substancje palne (np. benzyna, rozpuszczalniki, olej opałowy, pył wybuchowy).

Podzespoły elektryczne i mechaniczne urządzenia mogą doprowadzić do zapłonu tego rodzaju substancji.

**Niebezpieczeństwo:**

Urządzenie nie może być wykorzystywane do usuwania substancji trujących, szkodliwych dla zdrowia, żrących lub drażniących (np. niebezpiecznych pyłów itp.). Tego rodzaju substancje nie zostaną w całości odseparowane przez system filtracyjny urządzenia

i nie można wykluczyć ich szkodliwego oddziaływania na zdrowie użytkownika oraz osób postronnych.

**Niebezpieczeństwo:**

W trakcie pracy należy zwracać uwagę na lokalne warunki, osoby postronne oraz dzieci! W miejscach z ograniczoną widocznością, np. za drzwiami i zakrętami, należy zmniejszyć prędkość.

**Niebezpieczeństwo:**

Transportowanie osób i przedmiotów przy użyciu niniejszego urządzenia jest zabronione.

**Niebezpieczeństwo:**

W przypadku wystąpienia wadliwego działania, usterki lub po kolizji czy upadku urządzenie musi zostać sprawdzone przed ponownym uruchomieniem przez upoważnionego specjalistę. Powyższe dotyczy również sytuacji, gdy urządzenie zostało wystawione na działanie warunków atmosferycznych, wilgoci lub zostało zanurzone w wodzie.

**Niebezpieczeństwo:**

W razie uszkodzenia części istotnych dla bezpieczeństwa, takich jak osłona szczotki, kabel sieciowy czy pokrywy chroniące przed dostępem do elementów przewodzących prąd, należy niezwłocznie zaprzestać eksploatacji urządzenia!

**Niebezpieczeństwo:**

Urządzenia nie wolno zatrzymywać, odstawiać ani przechowywać na pochyłych powierzchniach.

**Niebezpieczeństwo:**

Przed przystąpieniem do wykonywania jakichkolwiek prac przy urządzeniu należy uprzednio wyłączyć urządzenie.

**Niebezpieczeństwo:**

Należy regularnie sprawdzać przewód zasilający pod kątem ewentualnych wad lub oznak starzenia. Jeżeli urządzenie nie jest w idealnym stanie, nie należy rozpoczynać eksploatacji urządzenia, lecz zlecić jego naprawę uprawnionym specjalistom!

**Niebezpieczeństwo:**

Urządzenie służy wyłącznie do czyszczenia na sucho.

**Uwaga:**

Maszyna musi być chroniona przed nieautoryzowanym użyciem. Dlatego urządzenie bez nadzoru należy przechowywać w zamkniętym pomieszczeniu.

**Uwaga:**

Urządzenie może być użytkowane i przechowywane wyłącznie w suchych i niezapylonych pomieszczeniach w temperaturze od +10 do +35°C.

**Uwaga:**

Naprawy mechanicznych i elektrycznych podzespołów urządzenia mogą być wykonywane wyłącznie przez uprawnione i wykwalifikowane osoby, które zapoznały się ze stosownymi przepisami bezpieczeństwa.

**Uwaga:**

Należy używać wyłącznie narzędzi (szczotek, tarcz itp.) wyszczególnionych jako akcesoria w niniejszej instrukcji lub zalecanych przez doradców technicznych firmy TASKI. Stosowanie innych narzędzi może mieć negatywny wpływ na funkcjonowanie urządzenia i bezpieczeństwo.

**Uwaga:**

Należy bezwzględnie przestrzegać lokalnych przepisów BHP i instrukcji producenta dotyczących stosowania środków czystości.

**Uwaga:**

Zabrania się wkładania i wyjmowania wtyczki zasilania sieciowego z gniazda mokrymi rękami!

**Uwaga:**

Należy sprawdzić, czy napięcie znamionowe podane na tabliczce znamionowej jest zgodne z napięciem w Państwa sieci!

**Uwaga:**

Należy uważać, żeby nie zmiążyć i nie przerwać kabla zasilania sieciowego obrotowymi akcesoriami (szczotki, pady itp.) i nie uszkodzić kabla na skutek działania wysokich temperatur, oleju lub ostrych krawędzi!

**Uwaga:**

Zgodnie z aktualnym stanem wiedzy naukowej rozwiązania konstrukcyjne stosowane w maszynach i urządzeniach TASKI pozwalają na wykluczenie zagrożeń dla zdrowia powodowanych przez występujące wibracje oraz hałas.

Patrz dane techniczne na stronie 201.

Środki czyszczące**Wskazówka:**

Rozwiązania konstrukcyjne w urządzeniach TASKI zostały opracowane z myślą o uzyskaniu optymalnych rezultatów przy zastosowaniu środków czyszczących TASKI.

Inne środki czyszczące mogą prowadzić do usterek w eksploatacji i uszkodzeń urządzenia lub środowiska roboczego. Dlatego też zalecamy stosowanie środków czyszczących wyłącznie produkcji firmy TASKI.

Usterki spowodowane na skutek używania nieodpowiednich środków czyszczących nie są objęte gwarancją.

W celu uzyskania szczegółowych informacji należy się zwrócić do serwisu TASKI.

Pozostała dokumentacja**Wskazówka:**

Schemat elektryczny urządzenia udostępniono w liście części zamiennych.

W celu uzyskania szczegółowych informacji prosimy o kontakt z działem obsługi klienta.

Schemat budowy

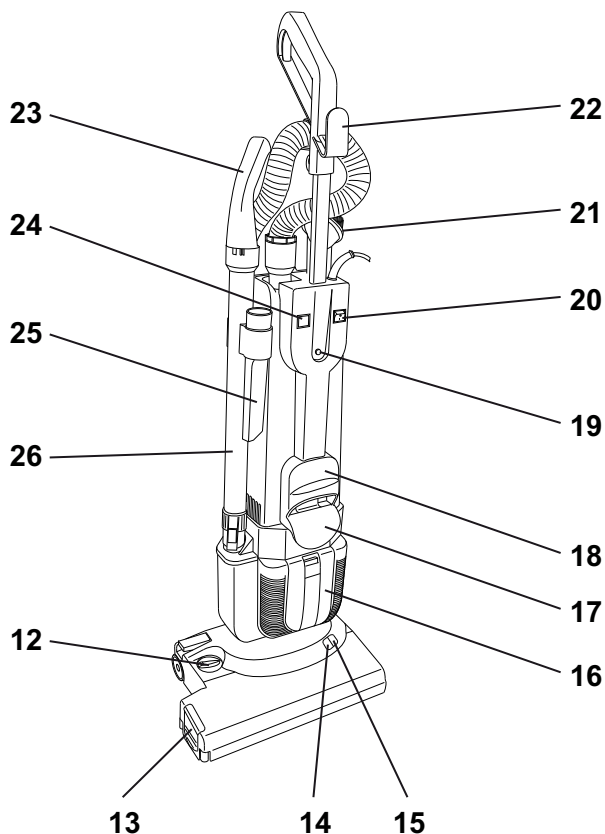
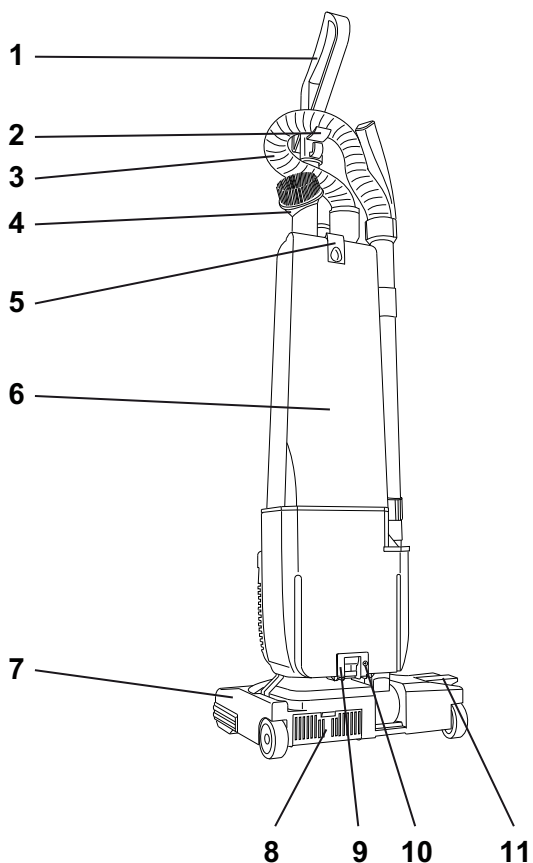

- 1 drążek prowadzący z uchwytem
- 2 uchwyt na wąż
- 3 wąż ssawny
- 4 dysza szczotkowa
- 5 blokada pokrywy agregatu ssącego (worka papierowego z podwójnym filtrem)
- 6 pokrywa agregatu ssącego
- 7 elektryczna szczotka ssąca
- 8 filtr powietrza wylotowego z elektrycznej szczotki ssącej
- 9 blokada
- 10 śruba zabezpieczająca
- 11 pedał odblokowujący z pozycji parkowania
- 12 gałka do regulacji wysokości szczotki
- 13 pokrywa boczna (wałka szczotkowego)
- 14 wskaźnik, zielony
- 15 wskaźnik, czerwony
- 16 pokrywa osłaniająca filtr powietrza wylotowego
- 17 uchwyt na kabel, dolny
- 18 uchwyt do przenoszenia
- 19 przycisk blokujący
- 20 główny włącznik
- 21 kabel sieciowy zasilający
- 22 uchwyt na kabel, górny
- 23 rączka z dyszą odprowadzającą nadmiar powietrza
- 24 wskaźnik zapelnienia worka papierowego z podwójnym filtrem
- 25 dysza szczelinowa
- 26 rura ssawna do zestawu narzędzi ręcznych

Przed przystąpieniem do eksploatacji

Montaż elektrycznej szczotki ssącej



Wskazówka:

Urządzenie musi być wyłączone i odłączone (główny włącznik, wtyczka sieciowa).

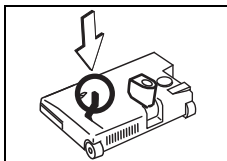

- Umieścić elektryczną szczotkę ssącą na podłodze i ustawić dźwignię w pozycji pionowej.

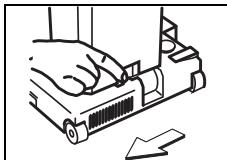

- Ustawić agregat ssący na szczotce i przesunąć blokadę w lewo (pozycja zablokowana).

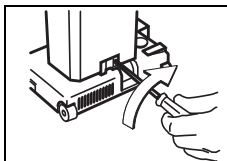

- Obrócić śrubę zabezpieczającą zgodnie z ruchem wskazówek zegara.

Zamocowanie śruby zabezpieczającej jest wymagane przepisami bezpieczeństwa!

Montaż drążka prowadzącego

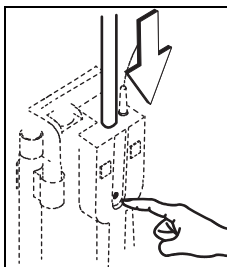

- Przytrzymując przycisk blokujący we wciśniętej pozycji, wsunąć drążek prowadzący do otworu aż do zatrzaśnięcia.

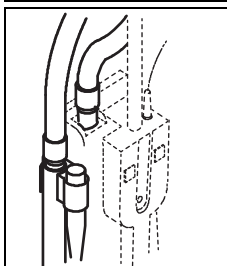
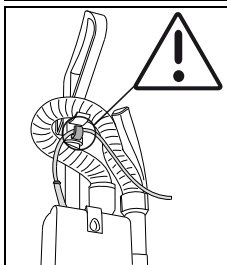

- Złożyć zestaw ssawny.



Wskazówka:

Worek papierowy z podwójnym filtrem jest dostarczany wraz z urządzeniem.

Wymiana worka papierowego z podwójnym filtrem patrz strona 198.



Uwaga:

Urządzenie może być eksploatowane wyłącznie z zainstalowanym workiem papierowym z podwójnym filtrem!

Zakres zastosowania

Urządzenie	jet 38/50
czyszczenie na mokro	nie
czyszczenie na sucho	tak
czyszczenie parkietów i laminatów	tak
wykładziny dywanowe	tak

Rozpoczęcie pracy



Uwaga:

Przed przystąpieniem do pracy należy się upewnić, że na podłodze nie znajdują się żadne przedmioty, np. metalowe elementy, śruby itp.

Zassanie tego rodzaju przedmiotów może spowodować uszkodzenie urządzenia!

Wskazówka:



Należy się upewnić, że worek papierowy z podwójnym filtrem został prawidłowo zamocowany i nie jest zapełniony.

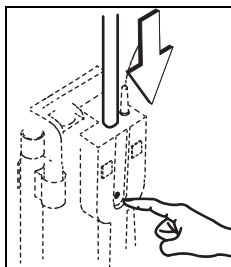

- Nacisnąć przycisk blokujący i przesunąć drążek prowadzący w dół.
- Zdjąć kabel zasilający z uchwytu.

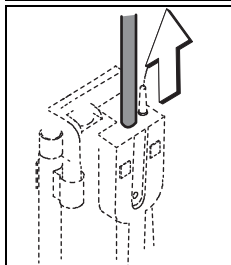

- Pociągnąć drążek prowadzący w górę aż do jego zatrzaśnięcia.

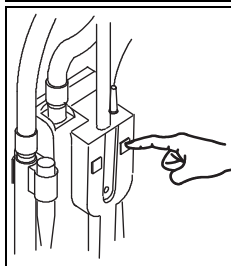

- Podłączyć i włączyć urządzenie (wtyczka + główny włącznik).

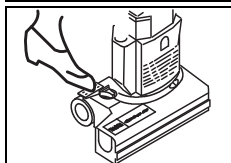

- Trzymając za uchwyt przy drążku prowadzącym, nacisnąć na pedał, aby ustawić urządzenie w pozycji roboczej.

Nastąpi uruchomienie elektrycznej szczotki ssącej.

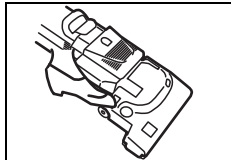

- Aby wyczyścić powierzchnię, np. pod łóżkiem, należy:

W pozycji roboczej ponownie nacisnąć na pedał i przystawić agregat ssący do podłogi.



Uwaga:

Jeśli zaświeci się czerwony wskaźnik, należy skorygować wysokość szczotki według poniższych instrukcji.

Gdy czerwony wskaźnik będzie się świecić zbyt długo, może dojść do uszkodzenia wykładziny dywanowej.

Wskaźnik LED

Wskaźnik LED	Stan
wskaźnik, zielony	wysokość szczotki ustawiona prawidłowo
wskaźnik, czerwony	konieczne skorygowanie wysokości szczotki przez przekręcenie gałki regulacyjnej w prawo lub w lewo



Wskazówka:

Należy na chwilę przerwać pracę i zablokować urządzenie w pozycji pionowej.

Szczotka ssąca zostanie wyłączona, aby zapobiec uszkodzeniu wykładziny dywanowej.

Praca z użyciem akcesoriów

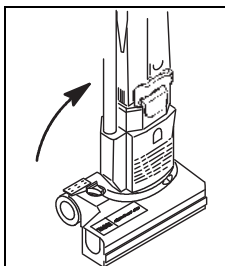

- Zablokować urządzenie w pozycji pionowej.
Elektryczna szczotka ssąca zostanie wyłączona.

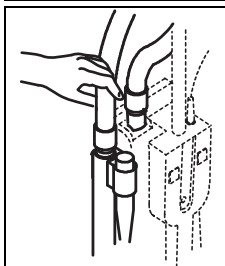

- Zamocować np. dyszę szczelinową lub szczotkową na wężu lub na rurze ssawnej.

- Po zakończeniu pracy akcesoria można umieścić w przeznaczonych do tego uchwytach.

Praca z użyciem dyszy odprowadzającej nadmiar powietrza

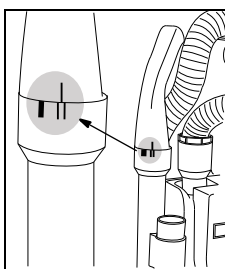

- Uwolnić z uchwytu rurę ssawną do zestawu narzędzi ręcznych. Ustawić dyszę w pozycji jak na rysunku.

- Po zakończeniu pracy akcesoria można umieścić w przeznaczonych do tego uchwytach.

Zakończenie pracy

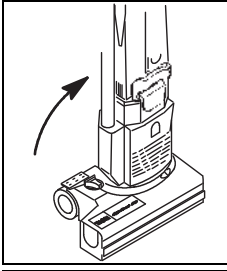

- Zablokować urządzenie w pozycji pionowej.
Elektryczna szczotka ssąca zostanie wyłączona.

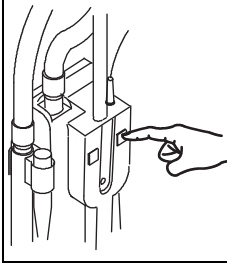

- Wyłączyć i odłączyć urządzenie (główny włącznik + wtyczka).

Wskazówka:



Należy się upewnić, że worek papierowy z podwójnym filtrem nie jest wypełniony. Opróżnianie worka należy wykonać według poniższych instrukcji.

Wymiana worka papierowego z podwójnym filtrem



Uwaga:

Przed przystąpieniem do prac przy urządzeniu należy je wyłączyć i odłączyć (główny włącznik + wtyczka)!

Wskazówka:



Przed wyjęciem worka należy odczekać, aż pył opadnie.

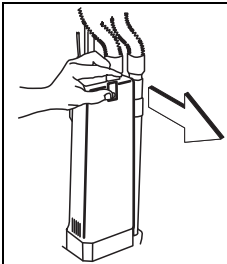

- Zwolnić blokadę przez naciśnięcie i usunąć pokrywę agregatu ssącego.



- Nacisnąć na czerwony rygiel i powoli wysunąć worek w dół.

- Utylizację worka z zawartością należy wykonać zgodnie z obowiązującymi przepisami.

Mocowanie worka papierowego z podwójnym filtrem

Wskazówka:



Każdorazowo po trzeciej wymianie worka należy wyczyścić lub wymienić filtr ochronny silnika (czyszczenie/wymiana filtra ochronnego silnika patrz strona 198).

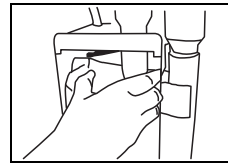

- Wsunąć nowy worek do góry.

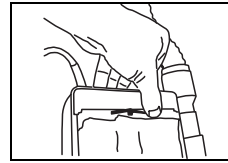

- Nacisnąć na czerwony rygiel i dosunąć worek maksymalnie do góry.
- Zwolnić rygiel.
Worek zostanie zaciśnięty przy górnej krawędzi.

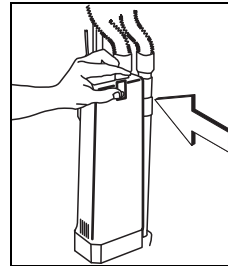

- Zamknąć pokrywę osłaniającą agregat ssący.
Pokrywa musi być zatrzaśnięta.

Wymiana filtra ochronnego silnika, filtra powietrza wylotowego z agregatu ssącego, filtra powietrza wylotowego z elektrycznej szczotki ssącej

Wskazówka:



Należy regularnie sprawdzać, czy filtry nie są zanieczyszczone i w razie potrzeby je wymieniać.

Uwaga:



Nie wolno eksploatować urządzenia bez zainstalowanych filtrów!

(1) filtr ochronny silnika, (2) filtr powietrza wylotowego z agregatu ssącego, (3) filtr powietrza wylotowego z elektrycznej szczotki ssącej

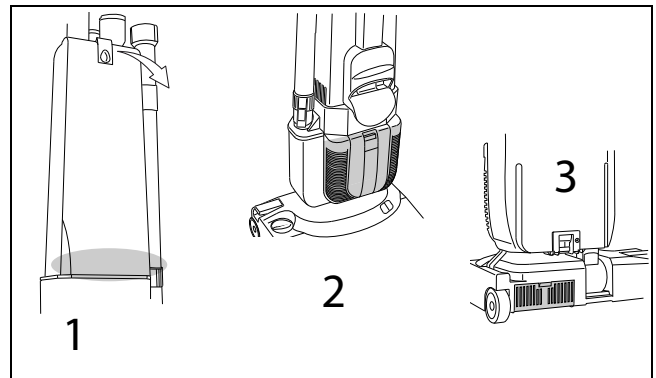

Czyszczenie wałka szczotkowego



Uwaga:

Niebezpieczeństwo zranienia ostrymi przedmiotami.

Należy używać rękawic ochronnych!

Wskazówka:



Każdorazowo po użyciu należy sprawdzić stopień zużycia wałka szczotkowego.

Za krótka szczecina lub uszkodzony wałek mogą spowodować uszkodzenie wykładziny!

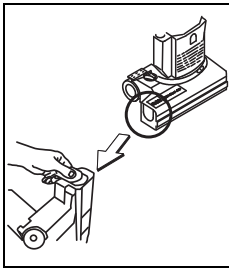

- Zdjąć pokrywę boczną z obudowy szczotki.

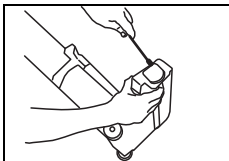

- Używając śrubokrętu, ostrożnie podważyć mocowanie rolki.

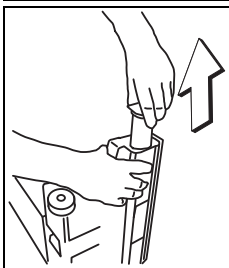

- Powoli wyciągnąć wałek szczotkowy.

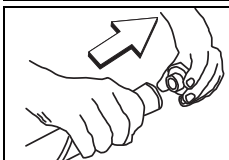

- Usunąć mocowanie rolki z wałka.
Mocowanie jest wielokrotnego użytku.

Wskazówka:



Przed przystąpieniem do montażu należy sprawdzić długość szczeciny i w razie potrzeby wymienić wałek szczotkowy.

Za krótka szczecina lub uszkodzony wałek mogą spowodować uszkodzenie wykładziny!

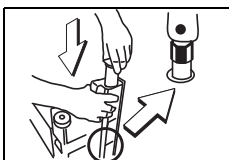

- Wyczyścić wałek szczotkowy.
- Wałek skierowany otworem sześciokątnym do przodu wsunąć do obudowy szczotki.

Białe oznaczenie musi wskazywać na prostą powierzchnię (patrz rysunek).

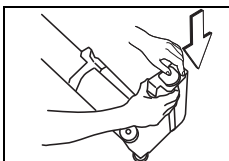

- Wcisnąć mocowanie rolki do oporu.

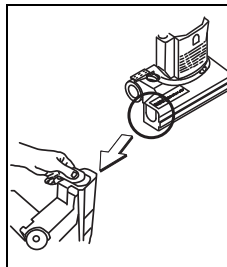

- Założyć pokrywę boczną.

Czyszczenie urządzenia



Uwaga:

Nie wolno czyścić urządzenia strumieniem wody ani za pomocą myjek ciśnieniowych. *Woda może spowodować poważne uszkodzenia mechanicznych i elektrycznych podzespołów wewnątrz urządzenia.*

- Urządzenie należy czyścić przy użyciu wilgotnej szmatki.

Przechowywanie/odstawianie urządzenia (wyłączenie z eksploatacji)

Wskazówka:



Zwinąć kabel.

Serwis, konserwacja i czyszczenie

Konserwacja urządzenia to podstawowy warunek umożliwiający jego niezawodne funkcjonowanie i długi okres eksploatacji.



Uwaga:

Należy używać wyłącznie oryginalnych części TASKI; w przeciwnym razie prawa do roszczeń z tytułu gwarancji i odpowiedzialności producenta nie zostaną uwzględnione!

Objaśnienie oznaczeń:

◇ = każdorazowo po zakończeniu czyszczenia, ◇◇ = co tydzień,

◇◇◇ = co miesiąc, ⊗ = lampka serwisowa

Czynność:	◇	◇◇	◇◇◇	⊗	Strona
kontrola/wymiana worka papierowego z podwójnym filtrem	•				198
czyszczenie narzędzi (wałka szczotkowego etc.)	•				199
okresowa kontrola długości szczeciny			•		
wymiana filtra powietrza wylotowego z elektrycznej szczotki ssącej		•			198
wymiana filtra powietrza wylotowego z agregatu ssącego		•			198
wymiana filtra ochronnego silnika		•			198
czyszczenie urządzenia wilgotną szmatką	•				199

Przeglądy okresowe

Urządzenia TASKI to najwyższej jakości urządzenia przetestowane zarówno fabrycznie, jak i przez autoryzowane instytucje kontrolne. Podczas długiej eksploatacji podzespoły elektryczne i mechaniczne ulegają procesowi zużycia i starzenia.

- Aby zapewnić bezpieczeństwo eksploatacji oraz gotowość do pracy, w przypadku świecenia wskaźnika serwisowego (ustawienie fabryczne 300 roboczogodzin) lub co najmniej raz w roku należy przeprowadzić serwisowanie.

Wskazówka:



W przypadku nadzwyczajnego obciążenia i/lub niewystarczającej konserwacji konieczne jest skrócenie tych okresów.

Centrum obsługi

Podczas zgłaszania usterek lub zamówień zawsze należy podać oznaczenie typu i numer urządzenia.

Dane te znajdują się na tabliczce znamionowej urządzenia. Na ostatniej stronie niniejszej instrukcji obsługi można znaleźć adresy najbliższych punktów serwisowych TASKI.

Usterki

Usterka	Możliwa przyczyna	Usuwanie usterki	Strona
Nie można włączyć urządzenia bez aktywowanej funkcji	Urządzenie jest wyłączone	• Nacisnąć włącznik/wyłącznik	195
	Wtyczka sieciowa jest niepodłączona do gniazda	• Podłączyć wtyczkę do gniazda zasilania sieciowego	195
	Uszkodzony kabel zasilający	• Wymienić kabel zasilający	
	Uszkodzony włącznik/wyłącznik	• Skontaktować się z serwisem	
	Silnik nie pracuje	• Skontaktować się z serwisem	
Elektryczna szczotka ssąca nie obraca się	Maszyna nie znajduje się w pozycji roboczej	• Ustawić maszynę w pozycji roboczej	197
	Silnik pracuje, ale szczotka się nie obraca	• Uszkodzony napęd • Skontaktować się z serwisem	
Niska moc ssania	Zanieczyszczony filtr ochronny silnika	• Wyczyścić lub wymienić filtr ochronny silnika	198
	Niedrożny wąż lub dysza (np. kawałki drewna, resztki tkanin)	• Usunąć ciała obce	
	Zapełniony worek papierowy z podwójnym filtrem	• Wymienić worek	198
	Nieprawidłowo założona pokrywa agregatu ssącego	• Skontrolować pokrywę	
	Nieprawidłowo zamocowany wąż	• Skontrolować wąż	
	Nieprawidłowo zamocowany element wyposażenia	• Skontrolować elementy wyposażenia	
Nieprzyjemny zapach	Wilgotny worek papierowy z podwójnym filtrem	• Przechowywać w suchym pomieszczeniu	
	Nagromadzona wilgoć	• Wymiana worka papierowego z podwójnym filtrem	198

Dane techniczne

Urządzenie	jet 38		jet 50		
Napięcie znamionowe	220–240 V~	120 V~	220–240 V~	120 V~	AC
Częstotliwość	50–60	60	50–60	60	Hz
Moc znamionowa, nominalna	880		900		W
Wymiary (D × S × W)	26 × 38 × 120		26 × 38 × 120		cm
Długość kabla zasilającego	12,5				m
Maksymalna waga urządzenia gotowego do pracy	7,8		8,3		kg

PL

Wartości określone zgodnie z IEC 60335-2-69	jet 38/50	
Poziom ciśnienia akustycznego LpA	69	dB(A)
Niedokładność KpA	2,5	dB(A)
Przyspieszenie drgań łącznie	< 2,5	m/s ²
Niedokładność K	0,25	m/s ²
Ośłona przeciwbryzgowa	IPX0	
Klasa ochrony	II	

Wyposażenie

Nr	Artykuł	jet 38	jet 50
8502160	worek papierowy z podwójnym filtrem (10 sztuk w opakowaniu)	X	X
8503640	filtr ochronny silnika (10 sztuk w opakowaniu)	X	X
4121380	filtr powietrza wylotowego z elektrycznej szczotki ssącej	X	X
8505110	filtr powietrza wylotowego z agregatu ssącego	X	X
8505180	Filtr HEPA (opcja)	X	X

Transport



Wskazówka:

Urządzenie należy transportować w pozycji stojącej.



Wskazówka:

Należy zwrócić uwagę, aby urządzenie na pojeździe transportowym było odpowiednio przymocowane i zabezpieczone.

Utylizacja



Wskazówka:

Po wycofaniu z eksploatacji urządzenie i jego wyposażenie należy zutylizować zgodnie ze stosownymi procedurami i obowiązującymi przepisami. Klienci mogą uzyskać stosowną pomoc w serwisach Di-versey.

Tradução das instruções de utilização

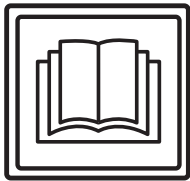

CUIDADO!

Antes da primeira colocação em funcionamento, é obrigatório ler as instruções de utilização e as instruções de segurança.

Guarde cuidadosamente as instruções de utilização e mantenha-as acessíveis para poderem ser consultadas a qualquer momento.

Explicações dos símbolos



Perigo:

Este símbolo alerta para informações importantes. A não observância destas indicações pode representar perigo para pessoas e / ou provocar danos materiais consideráveis!



Cuidado:

Este símbolo alerta para informações importantes. A não observância destas indicações pode provocar avarias e danos materiais!



Nota:

Este símbolo alerta para informações importantes associadas à utilização eficiente do produto. A não observância destas indicações pode provocar avarias!

• Contém indicações sobre os passos de trabalho que devem ser executados sequencialmente.

Índice

Instruções de segurança	203
Produtos de limpeza	205
Documentação alargada	205
Vista da estrutura	206
Antes da colocação em funcionamento	207
Início de trabalho	208
Fim da operação	209
Assistência técnica, manutenção e cuidado	211
Avarias	212
Dados técnicos	212
Acessórios	213
Transporte	213
Eliminação	213

Utilização adequada de máquinas

As máquinas destinam-se ao uso comercial (por ex. em hotéis, escolas, hospitais, fábricas, centros comerciais, pavilhões desportivos, escritórios, etc.).

Respeitando rigorosamente estas instruções de utilização, as técnicas de aplicação indicadas na página 207 são válidas para cada um dos tipos.

Estas máquinas foram concebidas exclusivamente para serem usadas em áreas interiores.



Cuidado:

Esta máquina não pode ser utilizada para a limpeza a fundo de pavimentos duros.



Perigo:

As modificações na máquina não autorizadas pela Diversey conduzem à perda de validade dos indicadores de segurança e da conformidade CE. Uma utilização da máquina contrária à utilização adequada de máquinas pode causar danos pessoais, na máquina e no ambiente de trabalho. Nestes casos quaisquer direitos de garantia e a indemnização perdem a validade.

Instruções de segurança

As máquinas TASKI foram projetadas e construídas de acordo com os requisitos legais básicos de segurança e proteção da saúde pelas diretivas CE e, por isso, exibem marcação CE.



Perigo:

A máquina só pode ser utilizada por pessoas que tenham recebido formação sobre a operação e funcionamento da máquina ou tenham comprovado as suas capacidades na sua utilização e tenham sido expressamente autorizadas para o seu uso.



Perigo:

A máquina não pode ser utilizada por pessoas com capacidades físicas, sensoriais ou mentais limitadas, incluindo crianças, ou sem experiência e conhecimentos.

As crianças devem ser supervisionadas para garantir que não brincam com a máquina.



Perigo:

A máquina não pode ser utilizada em áreas onde se encontrem armazenados ou sejam processados materiais explosivos ou facilmente inflamáveis (por ex. benzina, solventes, fuelóleo, poeiras).

Os componentes elétricos ou mecânicos poderão causar a ignição destes materiais.

**Perigo:**

A máquina não pode ser utilizada para aspirar materiais tóxicos, prejudiciais para a saúde, corrosivos ou que causem irritação (por ex. pós perigosos, etc.). O sistema de filtragem não bloqueia eficazmente este tipo de materiais.

Mantém-se viável a possibilidade de que seja afetada a saúde do utilizador e de terceiros.

**Perigo:**

Tenha em atenção as condições específicas do local, em especial a presença de terceiros e de crianças! Deve, por ex., dar especial atenção ao modo de reduzir a velocidade ao aproximar-se de zonas irregulares, por ex. portas ou curvas.

**Perigo:**

Não podem ser transportadas pessoas nem objetos nesta máquina.

**Perigo:**

No caso de ocorrência de uma anomalia, um defeito ou após uma colisão ou uma queda, a máquina deve ser inspecionada por um técnico especializado autorizado antes de voltar a ser colocada em funcionamento. O mesmo é válido para os casos em que a máquina é deixada ao ar livre, mergulhada em água ou exposta a humidade.

**Perigo:**

Se forem causados danos em peças relevantes ao nível da segurança, por ex. na proteção da escova, cabo principal ou tampas de acesso a peças condutoras de energia, o funcionamento da máquina deve ser imediatamente interrompido!

**Perigo:**

A máquina não pode ser imobilizada, estacionada ou armazenada em superfícies inclinadas.

**Perigo:**

A máquina tem de estar desligada antes da realização de qualquer reparação na mesma.

**Perigo:**

Verifique regularmente o cabo principal quanto a possíveis danos e desgaste e não coloque a máquina em funcionamento se não se encontrar em perfeito estado; nesse caso, solicite a reparação por um técnico especializado autorizado!

**Perigo:**

Esta máquina não se destina apenas para aplicação a seco.

**Cuidado:**

A máquina deve ser protegida contra utilização não autorizada. Antes de deixar a máquina, guarde-a num espaço fechado.

**Cuidado:**

A máquina deve ser operada e armazenada apenas em ambientes secos, sem pó, com temperaturas de + 10 até + 35 graus.

**Cuidado:**

A execução dos trabalhos de reparação nas peças mecânicas ou elétricas da máquina é da exclusiva responsabilidade do pessoal técnico autorizado, familiarizado com as diretivas relevantes em matéria de segurança.

**Cuidado:**

Só podem ser utilizadas ferramentas (escovas, blocos ou semelhantes) que se encontrem especificadas como acessórios nas instruções de utilização ou que sejam recomendadas pelo consultor TASKI. As outras ferramentas podem comprometer a segurança e o funcionamento da máquina.

**Cuidado:**

As diretivas nacionais sobre proteção pessoal e prevenção de acidentes como também as indicações do fabricante sobre a utilização da solução de limpeza têm de ser observadas de forma consistente.

**Cuidado:**

É proibido encaixar e desencaixar a ficha de alimentação com as mãos molhadas!

**Cuidado:**

Verifique se a voltagem indicada na placa de características coincide com a tensão de rede de que dispõe!

**Cuidado:**

Certifique-se de que o cabo principal não pode ser esmagado ou puxado por ferramentas em movimento (escovas, blocos ou semelhante) ou danificado por ação do calor, óleo e arestas afiadas!

**Cuidado:**

As máquinas e aparelhos TASKI foram construídos com tecnologia de ponta que permite anular os efeitos nocivos para a saúde das emissões de ruído ou das vibrações.

Ver dados técnicos na página 212.

Produtos de limpeza**Nota:**

As máquinas da TASKI são concebidas para poder alcançar os melhores resultados de limpeza com os produtos de limpeza TASKI.

Os outros produtos de limpeza podem provocar avarias e danos na máquina ou no ambiente de trabalho.

Por esta razão recomendamos que sejam usados exclusivamente produtos de limpeza TASKI.

As avarias provocadas pela utilização de produtos de limpeza inapropriados não são cobertas pela garantia.

Para mais informações contacte o seu representante da assistência técnica da TASKI.

Documentação alargada**Nota:**

O esquema elétrico desta máquina pode ser consultado na Lista de sobressalentes.

Para mais informações contacte o seu serviço de apoio ao cliente.

Vista da estrutura

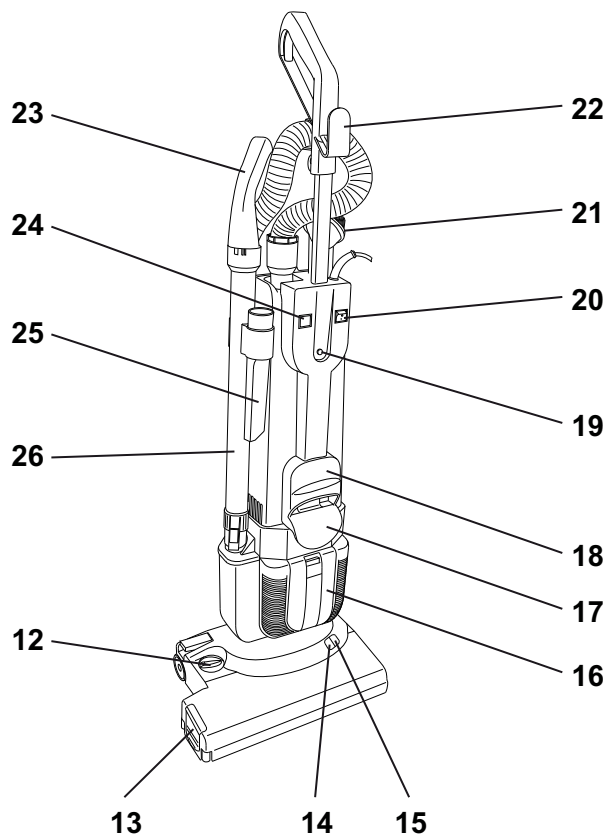
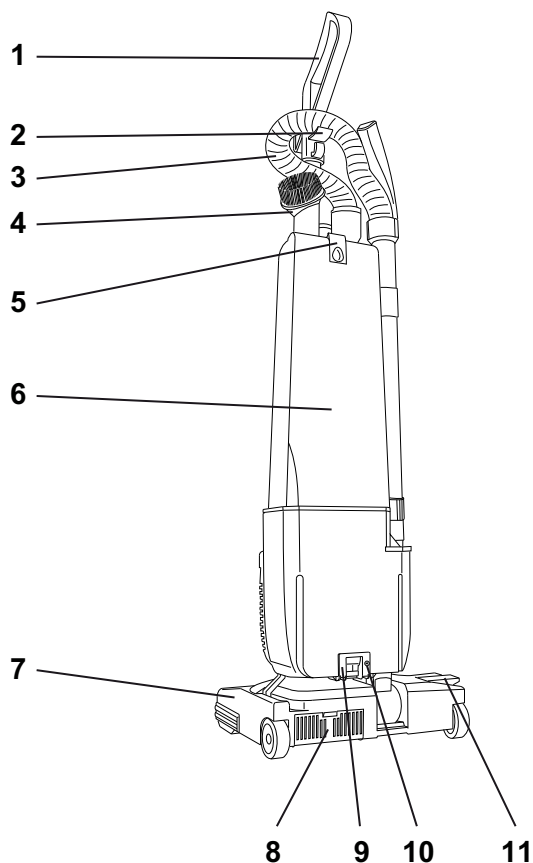

- 1 Barra guia de aço com pega
- 2 Gancho da mangueira
- 3 Mangueira de sucção
- 4 Bocal de aspiração
- 5 Desbloqueio da tampa da unidade de sucção (filtro de saco de papel duplo)
- 6 Unidade de sucção da tampa
- 7 Escova de sucção elétrica
- 8 Filtro de exaustão de escova de sucção elétrica
- 9 Bloqueio
- 10 Parafuso de segurança
- 11 Pedal para desbloqueio da posição de estacionamento
- 12 Botão de ajuste para altura da escova
- 13 Cobertura lateral (escovas rotativas)
- 14 Indicador verde
- 15 Indicador vermelho
- 16 Tampa para o filtro de exaustão
- 17 Encaixe do cabo em baixo
- 18 Pega de transporte
- 19 Botão de travamento
- 20 Interruptor principal
- 21 Cabo de conexão de rede
- 22 Encaixe do cabo em cima
- 23 Manípulo com bocal de ar falso
- 24 Indicador filtro de saco de papel duplo cheio
- 25 Bocal fendas
- 26 Tubo de admissão para acessório manual

Antes da colocação em funcionamento

Montar a escova de sucção elétrica

Nota:



A máquina tem de estar desligada (interruptor principal e ficha de alimentação).

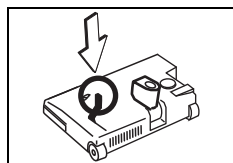

- Coloque a escova de sucção elétrica no chão e coloque a alavanca em posição vertical.

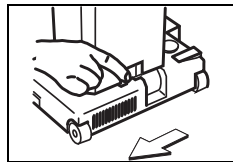

- Coloque a unidade de sucção na escova de sucção elétrica e desloque o bloqueio para a esquerda (bloqueio).

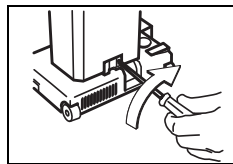

- Rode o parafuso de segurança no sentido dos ponteiros do relógio.
O parafuso de segurança tem de estar instalado por razões de segurança!

Instalar a barra guia de aço

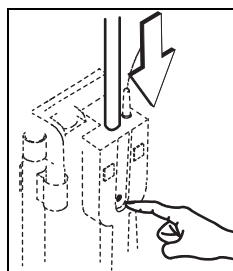

- Desloque a barra guia de aço com o botão de travamento pressionado para a abertura até ao engate.

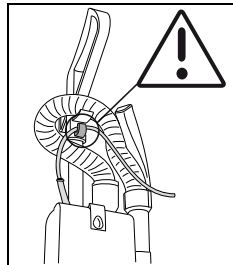

- Monte o acessório do aspirador.

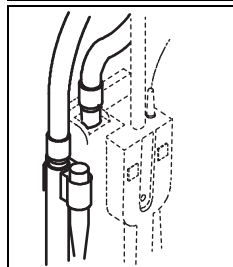

Nota:



O filtro de saco de papel duplo é incluído no fornecimento.

Sobre a substituição do filtro de saco de papel duplo, consulte a página 209



Cuidado:

Este aparelho nunca deve ser operado sem o filtro de saco de papel duplo colocado!

Técnica de aplicação

Máquina	jet 38/50
Limpeza a húmido	não
Limpeza a seco	sim
Limpeza de soalhos e pavimentos laminados	sim
Alcatifa	sim

Início de trabalho



Cuidado:

Antes do início da limpeza, assegure que não existem objetos no chão, tais como peças metálicas, parafusos, etc.

Estes objetos podem danificar a máquina se forem aspirados!

Nota:



Verifique se o filtro de saco de papel duplo foi instalado corretamente e se o volume de enchimento é suficiente.

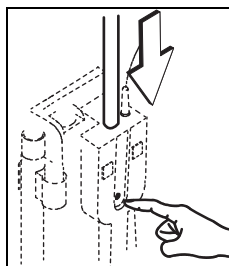

- Pressione o botão de travamento e desloque a barra guia de aço para baixo.
- Retire o cabo de conexão de rede do encaixe do cabo.

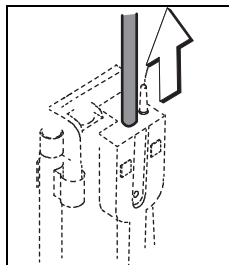

- Puxe a barra guia de aço para cima até engatar.

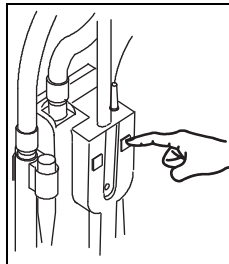

- Ligue a máquina (tomada + interruptor principal).

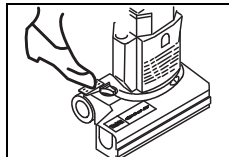

- Segure bem na pega na barra guia de aço e coloque-a na posição de trabalho pressionando o pedal da máquina.

A escova de sucção elétrica é ligada.

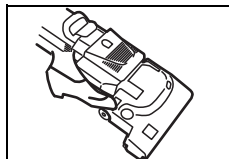

- Para limpar, coloque a máquina, por ex., por baixo de placas, da seguinte forma:

Pressione novamente o pedal na posição de trabalho até a unidade de sucção pousar no chão.



Cuidado:

Se o indicador vermelho da pressão se acender, corrija a altura da escova como descrito em baixo.

Se o indicador vermelho ficar aceso durante demasiado tempo, isto pode provocar danos nas coberturas do tapete.

Indicador LED

Indicador LED	Indicador de estado
Indicador verde	Altura da escova corretamente ajustada
Indicador vermelho	Corrija a altura da escova, rode o botão de ajuste para a direita ou esquerda.



Nota:

Interrompa a aspiração durante alguns instantes e trave a máquina em posição vertical.

A escova de sucção elétrica é então desligada para que não sejam provocados danos nas coberturas do tapete.

Trabalhar com o acessório

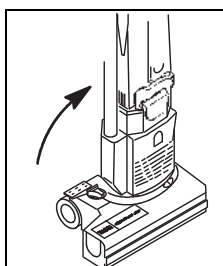

- Imobilize a máquina na posição de vertical.

A escova de sucção elétrica é desligada.

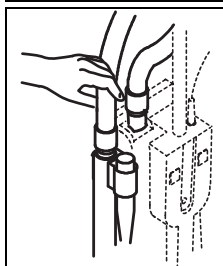

- Coloque, por ex., o bocal de fendas ou bocal de aspiração na mangueira de sucção ou no tubo de admissão.

- Se tiver terminado o trabalho, coloque o acessório novamente no seu suporte.

Trabalhos com bocal de ar falso

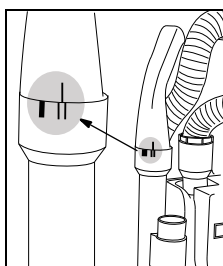

- Retire o tubo de admissão para acessório manual do suporte. Rode o bocal de ar falso na posição indicada na figura.

- Se tiver terminado o trabalho, coloque o acessório novamente no seu suporte.

Fim da operação

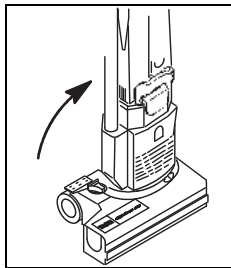

- Imobilize a máquina na posição de vertical.
A escova de sucção elétrica é desligada.

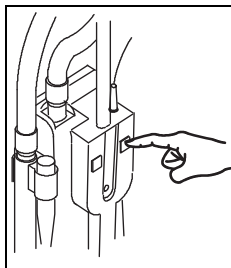

- Desligue a máquina (interruptor principal + tomada).

Nota:



Verifique se o filtro de saco de papel duplo tem um volume de enchimento suficiente. Drene o filtro de saco de papel duplo conforme descrito a seguir.

Substituir o filtro de saco de papel duplo



Cuidado:

Desligue a máquina (interruptor principal + tomada) se tiver de realizar trabalhos na máquina!

Nota:



Antes de remover o saco de papel filtro de parede dupla dorsalino, aguarde alguns instantes até que o pó tenha assentado.

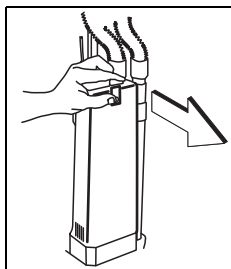

- Pressione o desbloqueio e retire a tampa da unidade de sucção.



- Pressione o bloqueio vermelho e desloque o filtro de saco de papel duplo lentamente para baixo.

- Deve proceder-se à eliminação do filtro de saco de papel duplo de acordo com as normas nacionais.

Substituir o filtro de saco de papel duplo

Nota:



De 3 em 3 mudanças do filtro de saco de papel duplo, o filtro de proteção do motor tem de ser limpo ou substituído (Limpar/ substituir filtro de proteção do motor, ver página 209).

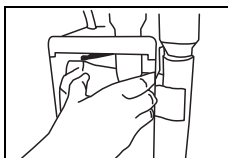

- Desloque o novo filtro de saco de papel duplo para cima.

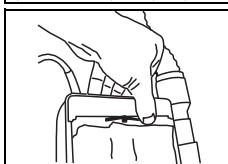

- Pressione o bloqueio vermelho e desloque o filtro de saco de papel duplo totalmente para cima.
- Solte o bloqueio.

O filtro de saco de papel duplo é fixado na extremidade em cima.

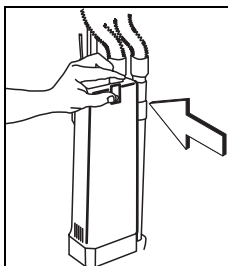

- Feche a tampa da unidade de sucção.

A tampa da unidade de sucção tem de encaixar.

Filtro de proteção do motor, filtro de exaustão da unidade de sucção, filtro de exaustão da escova de sucção elétrica

Nota:



Verifique regularmente o filtro quanto a sujidade e, se necessário, substitua-o.

Cuidado:



A máquina nunca deve ser operada sem filtro!

(1) Filtro de proteção do motor, (2) filtro de exaustão da unidade de sucção, (3) filtro de exaustão da escova de sucção elétrica

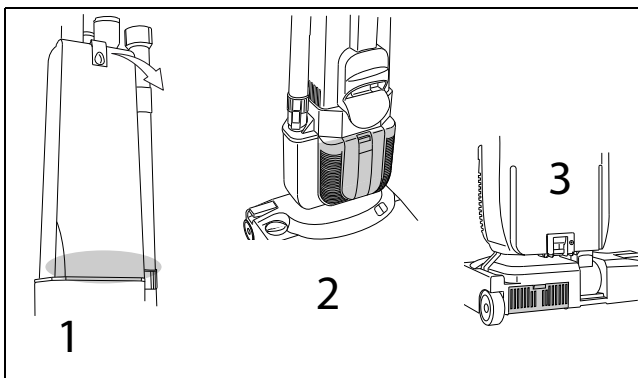

Limpar escovas rotativas



Cuidado:

Perigo de ferimentos em objectos afiados.
Para sua proteção, use luvas!



Nota:

Após cada utilização, verificar as escovas rotativas quanto a desgaste.

As cerdas demasiado curtas ou escovas rotativas danificadas podem provocar danos no revestimento!

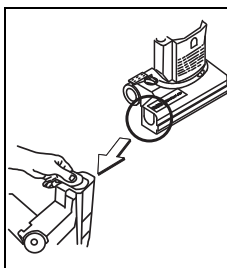

- Afaste a cobertura lateral da escova de encaixe.

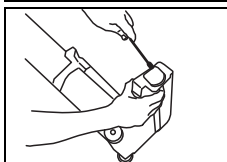

- Eleve lentamente o suporte de rolos com uma chave de parafusos.

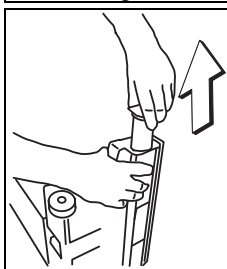

- Puxe as escovas rotativas lentamente para fora.

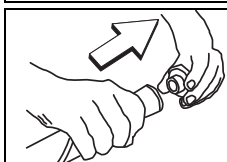

- Retire o suporte de rolos das escovas rotativas.
O suporte de rolos é reutilizado.

Nota:



Antes da montagem, verifique o comprimento das cerdas e, se necessário, substitua as escovas rotativas.

As cerdas demasiado curtas ou escovas rotativas danificadas podem provocar danos no revestimento!

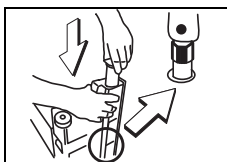

- Limpe as escovas rotativas.
- Desloque as escovas rotativas com abertura sextavada para a frente, para a escova de encaixe.
A marca branca tem de ficar alinhada sobre uma superfície plana (ver imagem).

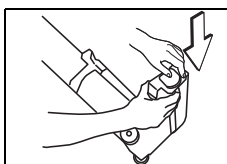

- Pressione o suporte de rolos até à paragem do bloco.

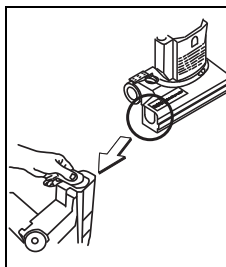

- Introduza a cobertura lateral.

Limpar a máquina



Cuidado:

Quando lavar a máquina com um dispositivo de limpeza a alta pressão ou com jato de água.

A água infiltrada na máquina pode causar danos nas peças mecânicas ou elétricas.

- Limpe a máquina com um pano húmido.

Armazenar / Estacionar a máquina



Nota:

Enrole o cabo principal de forma frouxa.

Assistência técnica, manutenção e cuidado

A manutenção da máquina é condição obrigatória para uma operação em perfeitas condições e para uma maior vida útil.



Cuidado:

Só podem ser utilizadas peças originais da TASKI, caso contrário os direitos de garantia e de indemnização perdem validade!

Explicações dos símbolos:

◇ = A cada final do processo de limpeza, ◇◇ = todas as semanas,

◇◇◇ = todos os meses, ⊗ = Assistência técnica Lâmpada

Tarefa	◇	◇◇	◇◇◇	⊗	Página
Controlar/trocar o saco de papel filtro de parede dupla dorsalino	•				209
Limpar a ferramenta (escovas rotativas, etc.)	•				210
Verificar periodicamente o comprimento das cerdas			•		
Substituir o filtro de exaustão da escova de sucção elétrica		•			209
Substituir o filtro de exaustão da unidade de sucção		•			209
Substituir filtro de proteção do motor		•			209
Limpar máquina com um pano húmido	•				210

Intervalos da assistência técnica

As máquinas TASKI são máquina de elevada qualidade, com segurança comprovada de fábrica por auditores autorizados. Os componentes elétricos e mecânicos estão sujeitos após um período de utilização prolongado ao desgaste e envelhecimento.

- Para preservar a segurança da operação e a prontidão operacional deve ser executado um serviço de assistência técnica após 300 horas de trabalho ou pelo menos uma vez por ano.

Nota:



Em caso de condicionantes extraordinárias e/ou manutenção insuficiente devem ser estabelecidos intervalos mais curtos.

Centro de assistência técnica

Se, devido a uma avaria, entrar em contacto connosco, deverá indicar-nos sempre a designação do modelo e o número da máquina.

Estas informações encontram-se na placa de características da sua máquina. Na última página das instruções de utilização encontrará o endereço do seu representante de assistência técnica TASKI mais próximo.

Avárias

Avaria	Causa possível	Resolução da avaria	Página
Não é possível ligar a máquina sem função	Máquina desligada	• Ligar o interruptor para Ligar/Desligar	206
	Ficha de alimentação não inserida	• Ligue a ficha à tomada de alimentação	206
	Cabo de alimentação com defeito	• Substituir cabo de alimentação	
	Interruptor para Ligar/Desligar com defeito	• Contactar o parceiro de assistência técnica	
	Motor não roda	• Contactar o parceiro de assistência técnica	
A escova de sucção elétrica não roda	Máquina fora da posição de trabalho	• Coloque a máquina na posição de trabalho	208
	O motor roda, mas a escova não	• Acionamento com defeito • Contactar o parceiro de assistência técnica	
Potência de aspiração fraca	Filtro de proteção do motor sujo	• Limpar ou substituir filtro de proteção do motor	209
	Mangueira ou bocal do pó obstruída (por ex. pedaços de madeira, restos de materiais)	• Remover corpos estranhos	
	Saco de papel filtro de parede dupla dorsalino cheio	• Substituir saco de papel filtro de parede dupla dorsalino	209
	Tampa da unidade de sucção colocada incorretamente	• Verificar a tampa	
	Mangueira não está corretamente inserida	• Verificar a mangueira	
	Acessório colocado incorretamente	• Verificar acessório	
Formação de odores	Filtro de saco de papel duplo com humidade	• Armazenar em espaço seco	
	Acumulação de humidade	• Substituir o filtro de saco de papel duplo	209

Dados técnicos

Máquina	jet 38		jet 50		
Voltagem	220-240V~	120V~	220-240V~	120V~	AC
Frequência	50-60	60	50-60	60	Hz
Potência nominal	880		900		W
Medidas (C x L x A)	26x38x120		26x38x120		cm
Comprimento do cabo principal	12.5				m
Peso da máquina máximo em estado de prontidão operacional	7.8		8.3		kg

Valores determinados conforme IEC 60335-2-69	jet 38/50	
Nível de pressão acústica LpA	69	dB(A)
Instabilidade KpA	2.5	dB(A)
Valor total de vibração	<2.5	m/s ²
Instabilidade K	0,25	m/s ²
Protegido contra salpicos de água	IPX0	
Classe de proteção	II	

Acessórios

N.º de	artigo	jet 38	jet 50
8502160	Saco de papel do filtro de parede dupla dorsalino (embalagem de 10 unidades)	X	X
8503640	Filtro de proteção do motor (embalagem de 10 unidades)	X	X
4121380	Filtro de exaustão de escova de sucção elétrica	X	X
8505110	Filtro de exaustão da unidade de sucção	X	X
8505180	Filtro Hepa (opcional)	X	X

Transporte



Nota:

Transporte a máquina na vertical.



Nota:

Ao fazê-lo, certifique-se de que a máquina está presa com cintas e bem fixada no veículo de transporte.

Eliminação



Nota:

Depois de desmontada, a máquina e os acessórios devem ser reciclados de modo correto, em conformidade com as normas nacionais. O seu representante da assistência técnica Diversey pode ajudá-lo na tarefa.

Traducere a instrucțiunilor originale de utilizare

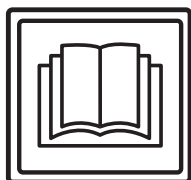

ATENȚIE!

Înainte de prima punere în funcțiune citiți cu atenție instrucțiunile de utilizare și cele de siguranță pentru mașină.

Păstrați instrucțiunile de utilizare într-un loc sigur și ușor accesibil pentru a putea fi consultate în orice moment.

Legendă:



Avertizare:

Acest simbol indică informații importante. Nerespectarea acestor indicații poate pune în pericol siguranța persoanelor și / sau poate cauza pagube materiale ample!



Atenție:

Acest simbol indică informații importante. Nerespectarea acestor indicații poate duce la defecțiuni și pagube materiale!



Indicație:

Acest simbol indică informații importante în legătură cu utilizarea eficientă a produsului. Nerespectarea acestor indicații poate duce la defecțiuni!

• Conține indicații la pașii de lucru, care trebuie urmați succesiv.

Cuprins

Instrucțiuni privind siguranța	214
Produse de curățare	216
Documente extinse	216
Prezentare construcție	217
Înainte de punerea în funcțiune	218
Începerea lucrului	219
Terminarea lucrului	220
Service, întreținere și îngrijire	222
Defecțiuni	223
Informații tehnice	223
Accesorii	224
Transportul	224
Evacuarea la deșeuri	224

Scopul utilizării

Mașina este destinată utilizării profesionale (de exemplu în hoteluri, școli, spitale, fabrici, centre comerciale, săli de sport, birouri ș.a.).

Cu respectarea strictă a acestor instrucțiuni de utilizare, tehnicile de aplicare menționate la pagina 218 se aplică tipurilor individuale.

Aceste mașini sunt concepute exclusiv pentru utilizarea în spații interioare.



Atenție:

Această mașină nu trebuie utilizată pentru curățarea în profunzime a pardoselilor cu suprafețe dure.



Avertizare:

Modificări ale mașinii neautorizate de Diversy vor duce la anularea valabilității marcajelor de siguranță și a certificatului de conformitate CE. Utilizarea mașinii neconformă cu destinația poate produce accidentarea personalului, deteriorarea mașinii și afectarea zonei de lucru. În astfel de cazuri se anulează orice pretenții de garanție sau de efectuare a unor eventuale lucrări în garanție.

Instrucțiuni privind siguranța

Mașinile TASKI datorită tipului de construcție și modului de fabricație, sunt în conformitate cu directivele UE esențiale referitoare la siguranță și sănătate și, de aceea, poartă marcajul CE.



Avertizare:

Această mașină poate fi utilizată doar de către persoane care sunt instruite corespunzător cu privire la utilizarea mașinii sau care și-au dovedit abilitățile cu privire la utilizarea mașinii și care sunt autorizate explicit să utilizeze mașina.



Avertizare:

Mașina nu are voie să fie utilizată de persoane cu capacități psihice, senzoriale sau mentale limitate, inclusiv de către copii, sau cu o lipsă de experiență și cunoștințe.

Copiii trebuie supravegheați pentru a fi siguri că nu se joacă cu mașina.



Avertizare:

Această mașină nu trebuie utilizată în spații unde sunt depozitate sau prelucrate substanțe explozibile și ușor inflamabile (de exemplu benzină, solvenți, combustibil pentru încălzire, praf etc.).

Componentele electrice sau mecanice pot duce la aprinderea acestor materiale.

**Avertizare:**

Nu este permisă utilizarea mașinii pentru aspirarea substanțelor otrăvitoare, care dăunează sănătății, corozive sau iritante (de exemplu pulberi periculoase etc.). Sistemul de filtrare nu reține suficient materiale de acest fel.

O posibilă afectare a sănătății utilizatorului sau a terților nu poate fi exclusă.

**Avertizare:**

Acordați atenție condițiilor locale precum terți și copii! Mai ales în apropierea zonelor cu vizibilitate limitată, de exemplu înainte de uși sau curbe, trebuie redusă viteza.

**Avertizare:**

Nu este permisă transportarea altor persoane sau obiecte cu această mașină.

**Avertizare:**

La apariția unei erori în funcționare, a unei defecțiuni precum și după o coliziune sau o răsturnare, mașina trebuie verificată de un specialist autorizat înainte de a fi pusă din nou în funcțiune. Același lucru este valabil dacă mașina a fost lăsată în aer liber, a fost scufundată în apă, respectiv a fost expusă umezelii.

**Avertizare:**

În cazul deteriorării unor părți componente relevante pentru siguranță, precum capacul periiilor, cablul electric sau capace care permit accesul la piesele sub tensiune, funcționarea mașinii va fi imediat întreruptă!

**Avertizare:**

Mașina nu poate fi oprită, parcată sau depozitată pe suprafețe înclinate.

**Avertizare:**

Mașina trebuie oprită și cablul de alimentare trebuie deconectat de la priză în cazul oricărui lucrări efectuate la mașină.

**Avertizare:**

Verificați cu regularitate dacă nu există defecte sau deteriorări la cablul de alimentare și scoateți mașina din funcțiune dacă respectivul cablu nu este într-o stare ireproșabilă. În asemenea cazuri, apălați pentru reparații la un tehnician autorizat.

**Avertizare:**

Această mașină este destinată numai pentru utilizare pe uscat.

**Atenție:**

Mașina trebuie ferită de o utilizare neautorizată. De aceea depozitați mașina într-o încăpere încuiată, înainte de a vă îndepărta de ea.

**Atenție:**

Este permisă depozitarea și utilizarea mașinii numai într-un spațiu uscat, fără praf, la temperaturi între +10 și +35 de grade.

**Atenție:**

Este permisă efectuarea de lucrări de reparație la părțile mecanice sau electrice ale mașinii numai de către tehnicieni autorizați, care cunosc toate prevederile de siguranță relevante.

**Atenție:**

Se pot folosi numai scule (perii, discuri sau similare) specificate în aceste instrucțiuni de utilizare la capitolul accesorii, sau scule care au fost recomandate de către consilierul TASKI. Alte scule pot afecta siguranța și funcțiile mașinii.

**Atenție:**

Prevederile naționale privind protecția persoanelor și evitarea accidentelor precum și indicațiile producătorilor pentru utilizarea detergenților trebuie respectate în mod consecvent.

**Atenție:**

Este interzisă conectarea sau deconectarea de la priză a cablului de alimentare cu mâinile umede!

**Atenție:**

Verificați dacă tensiunea de alimentare indicată pe plăcuța cu date tehnice a echipamentului este aceeași cu cea de la priza de alimentare!

**Atenție:**

Evitați deteriorarea cablului de alimentare cu scule rotative (perii, discuri sau similare) prin strivire, tragere, căldură, ulei sau margini ascuțite!

**Atenție:**

Mașinile și aparatele TASKI sunt construite în așa fel încât, conform stadiului actual al științei, poate fi exclusă o punere în pericol a sănătății prin emisiile de zgomot sau prin vibrațiile generate. A se vedea informații tehnice de la pagina 223.

Produse de curățare



Indicație:

Mașinile TASKI sunt construite în așa fel încât să obțină rezultate optime de curățare cu produsele de curățare TASKI.

Alte produse de curățare pot duce la defecțiuni în funcționare, la defectarea mașinii sau la afectarea mediului de lucru.

Din această cauză, recomandăm exclusiv utilizarea produselor de curățare TASKI.

Defecțiunile, care apar din cauza produselor de curățare inadecvate, nu sunt acoperite de garanție.

Pentru informații suplimentare vă rugăm să vă adresați partenerilor service TASKI.

Documente extinse



Indicație:

Schema electrică pentru această mașină o găsiți în lista cu piese de schimb.

Contactați serviciul clienți pentru informații suplimentare.

Prezentare construcție

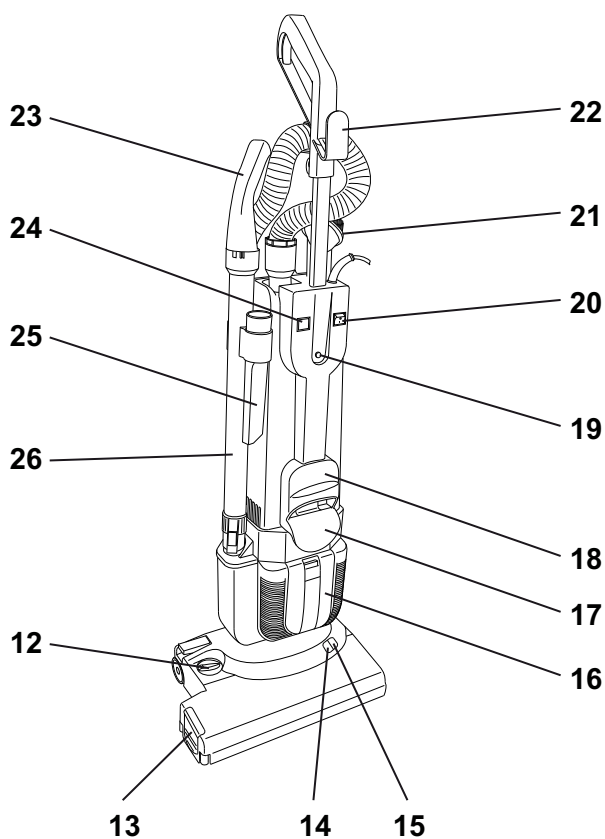
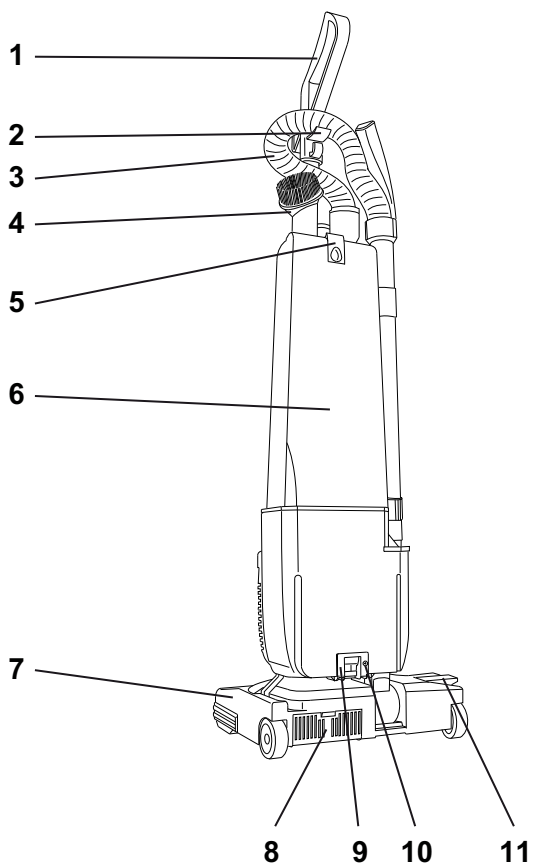

- 1 Bară de ghidare cu mâner
- 2 Cârlig pentru furtun
- 3 Furtun de aspirație
- 4 Duză tip pensulă
- 5 Deblocare capac agregat de aspirație (sac de hârtie filtru dublu)
- 6 Capac agregat aspirație
- 7 Perie electrică de aspirare
- 8 Filtru de evacuare perie electrică de aspirare
- 9 Blocare
- 10 Șurub de siguranță
- 11 Pedală pentru deblocarea poziției de parcare
- 12 Buton de reglaj pentru înălțimea periei
- 13 Capac lateral (valț perie)
- 14 Indicator verde
- 15 Indicator roșu
- 16 Capac filtru evacuare
- 17 Cârlig cablu jos
- 18 Mâner de purtare
- 19 Buton de blocare
- 20 Întreprător principal
- 21 Cablu de alimentare
- 22 Cârlig cablu sus
- 23 Mâner cu duză de aer fals
- 24 Indicatorul de sac de hârtie cu filtru dublu plin
- 25 Duză pentru fante
- 26 Țeavă de aspirație pentru accesorii de mână

Înainte de punerea în funcțiune

Montare perie electrică de aspirare

Indicație:



Mașina trebuie să fie oprită (întrerupător principal și ștecher).

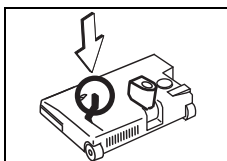

- Așezați peria electrică de aspirare pe sol și aduceți maneta în poziție verticală.

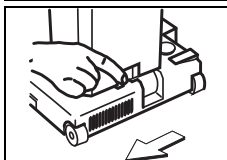

- Plasați agregatul de aspirare pe peria electrică de aspirare și culisați zăvorul spre stânga (blocat).

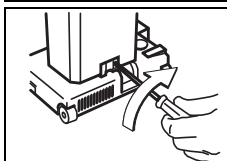

- Rotiți șurubul de siguranță în sens orar.
Conform instrucțiunilor de siguranță, șurubul de siguranță trebuie să fie montat!

Montarea barei de ghidare

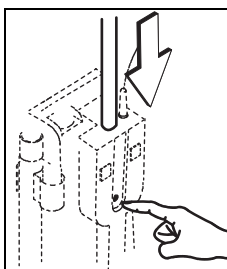

- Împingeți în orificiu bara de ghidare cu butonul de blocare apăsat până ce aceasta se va fixa.

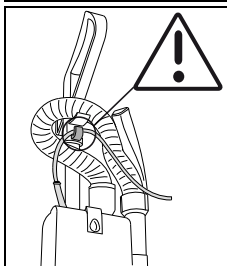

- Asamblați accesoriile de aspirație.

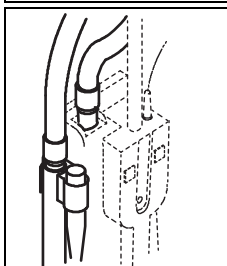

Indicație:



Sacul de hârtie cu filtru dublu este livrat odată cu produsul.

Înlocuirea sacului de hârtie cu filtru dublu, a se vedea pagina 220.

Atenție:



Această mașină nu trebuie utilizată niciodată fără sac de hârtie cu filtru dublu!

Tehnici de utilizare

Mașina	jet 38/50
Curățare umedă	Nu
Curățare uscată	Da
Curățare parchet și parchet laminat	Da
Acoperiri cu covoare	Da

Începerea lucrului



Atenție:

Înainte de a începe curățarea, asigurați-vă că nu se află diverse obiecte pe jos, cum ar fi piese metalice, șuruburi, etc.

Aceste obiecte pot deteriora mașina dacă sunt aspirate!

Indicație:



Verificați dacă sacul de hârtie cu filtru dublu este așezat corect și dacă are disponibil suficient volum de umplere.

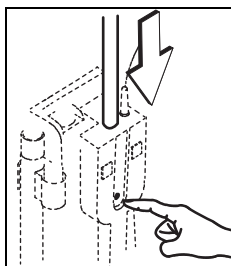

- Apăsați butonul de deblocare și deplasați bara de ghidare în jos.
- Desfaceți cablul de alimentare de pe cârligul de cablu.

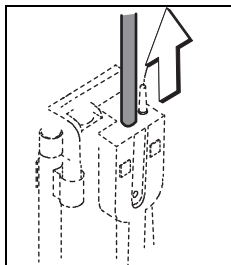

- Scoateți în sus bara de ghidare până se blochează.

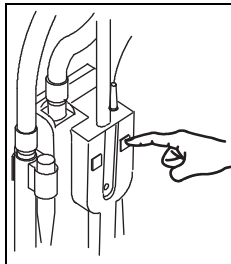

- Porniți mașina (ștecher + întrerupător principal).

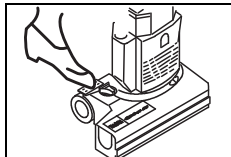

- Țineți bine de mânerul de pe bara de ghidare și aduceți mașina în poziție de lucru, prin apăsarea pedalei.
Peria electrică se cuplează.

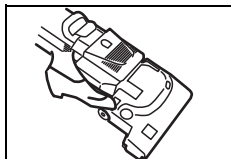

- Utilizați mașina pentru curățare de ex. pe sub paturi, după cum urmează:
În poziția de lucru apăsați din nou pedala până când aparatul de aspirare se așează pe sol.



Atenție:

Dacă indicatorul roșu este aprins, corectați înălțimea periei așa cum se arată mai jos.

Dacă indicatorul roșu este aprins timp îndelungat, se poate deteriora suprafața covorului.

Indicator LED

Indicator LED	Indicație stare
Indicator verde	Înălțimea periei este reglată corect
Indicator roșu	Corectați înălțimea periei, rotiți butonul de reglaj la dreapta sau la stânga.

Indicație:



Înterupeți scurt aspirarea, apoi blocați mașina în poziție verticală.

În această poziție mașina se oprește, pentru a nu provoca deteriorări la covor.

Lucrul cu accesoriile

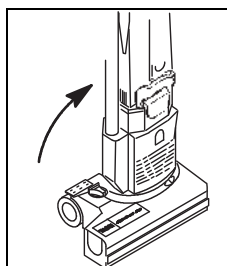

- Blocați mașina în poziție verticală.
Peria electrică se oprește.

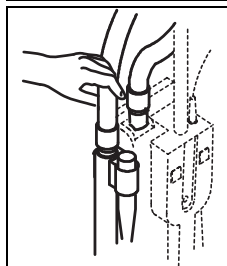

- Așezați de ex. duza pentru fante sau duza tip pensulă pe furtunul sau pe țeava de aspirație.

- Dacă ați încheiat lucrul, puneți accesoriile la loc în suportul lor.

Lucrul cu duza de aer fals

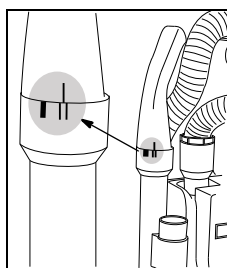

- Scoateți țeava de aspirație pentru accesoriile de mână din suportul acestora. Rotiți duza de aer fals în poziția indicată în figură.

- Dacă ați încheiat lucrul, puneți accesoriile la loc în suportul lor.

RO

Terminarea lucrului

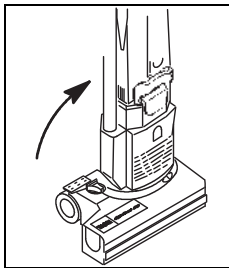

- Blocați mașina în poziție verticală.
Peria electrică se oprește.

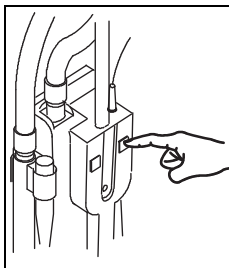

- Opriți mașina (întrerupător principal + ștecher).

Indicație:



Verificați dacă în sacul de hârtie cu filtru dublu este disponibil suficient volum de umplere.

Goliți sacul de hârtie cu filtru dublu conform descrierii de mai jos.

Înlocuirea sacului de hârtie cu filtru dublu



Atenție:

Opriți mașina (întrerupător principal + ștecher), când efectuați lucrări la mașină!

Indicație:



Înainte de a scoate sacul de hârtie cu filtru dublu, așteptați o clipă până ce se așează praful.

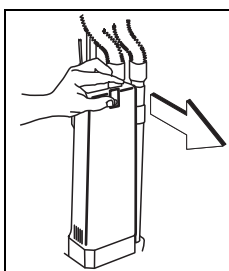

- Apăsați pe clapa de deblocare și îndepărtați capacul agregatului de aspirație.

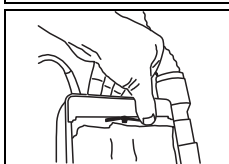

- Apăsați butonul roșu de deblocare și împingeți încet în jos sacul de hârtie cu filtru dublu.

- Evacuarea la deșeuri a sacului de hârtie cu filtru dublu trebuie efectuată în conformitate cu reglementările naționale.

Înlocuirea sacului de hârtie cu filtru dublu

Indicație:



La fiecare a treia înlocuire a sacului de hârtie cu filtru dublu trebuie curățat sau înlocuit și filtrul de protecție a motorului (curățarea /înlocuirea filtrului de protecție a motorului, a se vedea 220).

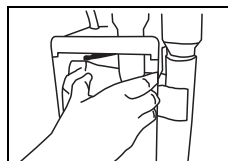

- Împingeți încet în sus noul sac de hârtie cu filtru dublu.



- Apăsați butonul roșu de deblocare și împingeți complet în sus sacul de hârtie cu filtru dublu.
- Eliberați butonul de deblocare.

Sacul de hârtie cu filtru dublu se fixează la marginea superioară.

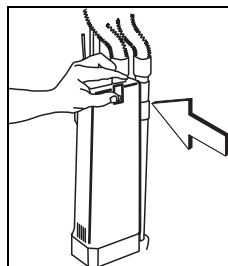

- Puneți la loc capacul agregatului de aspirație.

Capacul agregatului de aspirație trebuie să fie înclichetat.

Înlocuirea filtrului de protecție a motorului, filtrului de evacuare al agregatului de aspirație, filtrului de evacuare al periei electrice de aspirație

Indicație:



Controlați regulat gradul de murdărire al filtrelor și înlocuiți-le când este necesar.

Atenție:



Mașina nu poate fi utilizată niciodată fără filtre!

(1) filtrul de protecție a motorului, (2) filtrul de evacuare al agregatului de aspirație, (3) filtrul de evacuare al periei electrice de aspirație

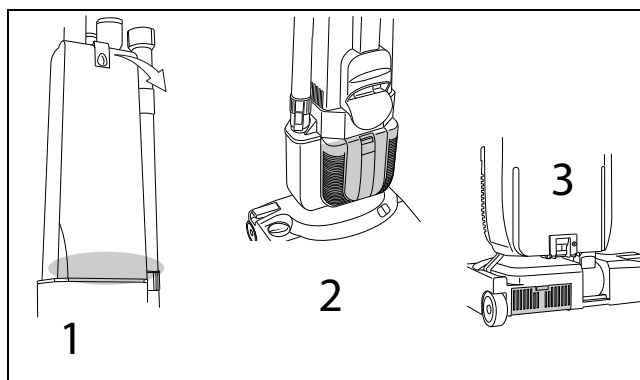

Curățare valț perie



Atenție:

Pericol de rănire din cauza obiectelor ascuțite.

Purtați mănuși de protecție!

Indicație:



Verificați după fiecare utilizare uzura valțului periei.

Firele de perie prea scurte sau valțul de perie deteriorat pot deteriora acoperirea pardoselii!

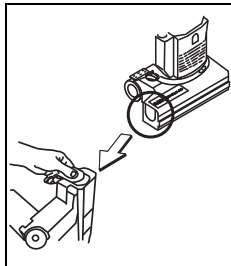

- Trageți capacul lateral de pe carcasa periiilor.

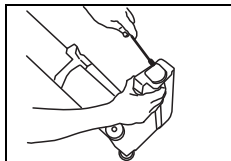

- Ridicați ușor suportul rolor cu o șurubelniță.

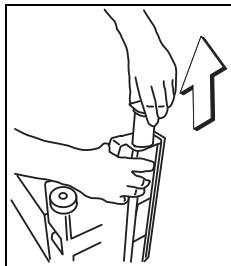

- Scoateți afară cu grijă valțul periei.

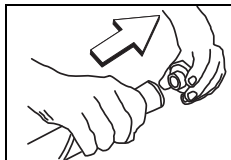

- Luați jos suportul rolor de pe valțul periei.
Suportul rolor se reutilizează.



Indicație:

Înainte de montare verificați lungimea părului și dacă este necesar înlocuiți valțul periei.

Firele de perie prea scurte sau valțul de perie deteriorat pot deteriora acoperirea pardoselii!

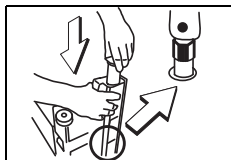

- Curățați valțul de perie.
- Introduceți valțul de perie cu deschiderea hexagonală înainte în carcasa periei.

Marcajul alb trebuie să fie orientat către o suprafață plană (a se vedea figura).

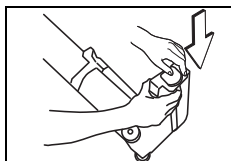

- Apăsați până la capăt suportul rolor.

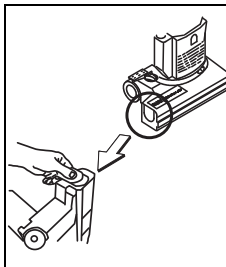

- Trageți la loc capacul lateral.

Curățarea mașinii



Atenție:

Nu curățați niciodată mașina cu un aparat de curățare la înaltă presiune sau cu jet de apă.

Apa care pătrunde în mașină poate provoca deteriorări importante la părțile mecanice sau electrice.

- Ștergeți mașina cu o lavetă umedă.

Depozitarea / parcare mașinii (când nu se află în lucru)



Indicație:

Înfășurați cablul de rețea.

Service, întreținere și îngrijire

Întreținerea mașinii este o precondiție pentru o funcționare impecabilă și o perioadă de exploatare îndelungată.



Atenție:

Numai piese de schimb originale, marca TASKI se pot folosi, altfel echipamentul își pierde garanția!

Legendă:

◇ = după terminarea fiecărei curățări, ◇◇ = în fiecare

săptămână,

◇◇◇ = în fiecare lună, ⊗ = lampă service

Activitate	◇	◇◇	◇◇◇	⊗	Pagina
Control/înlocuire sac de hârtie al filtrului dublu	•				220
Curățare sculă (valț de perie, etc.)	•				221
Verificare periodică a lungimii firelor de perie			•		
Înlocuire filtru evacuare perie electrică de aspirație		•			220
Înlocuire filtru evacuare agregat de aspirație		•			220
Înlocuire filtru de protecție motor		•			220
Curățare mașină cu lavetă umedă	•				221

Intervale pentru service

Mașinile TASKI sunt mașini de foarte bună calitate, care au fost verificate în fabrică și de către inspectori autorizați în privința siguranței. Piesele electrice și mecanice sunt supuse, după o perioadă mai lungă de utilizare, uzurii și îmbătrânirii.

- Pentru a asigura fiabilitatea și disponibilitatea mașinii, o operație de service trebuie efectuată după 300 ore de lucru sau cel puțin o dată pe an.



Indicație:

În condiții de funcționare extreme și/sau în cazul în care întreținerea este insuficientă, sunt necesare perioade de întreținere mai scurte.

Centru de service

Dacă ne contactați în legătură cu o defecțiune în funcționare sau cu o comandă, comunicați-ne întotdeauna denumirea de tip și numărul mașinii.

Aceste informații le găsiți pe plăcuța de identificare a mașinii dumneavoastră. Pe ultima pagină a acestor instrucțiuni de utilizare găsiți adresa celui mai apropiat partener de service TASKI.

Defecțiuni

Defecțiune	Cauze posibile	Remedierea defecțiunii	Pagina
Mașina nu poate fi pornită	Mașina este oprită	• Se acționează întrerupătorul pornit/oprit	217
	Ștecherul nu este în priză	• Introduceți ștecherul în priza de alimentare.	217
	Cablul de alimentare este defect	• Înlocuiți cablul de alimentare	
	Întrerupătorul pornit/oprit este defect	• Se contactează partenerul de service	
	Motorul nu se rotește	• Se contactează partenerul de service	
Peria electrică de aspirație nu se rotește	Mașina nu se află în poziția de lucru	• Puneți mașina în poziția de lucru	219
	Motorul se rotește, dar peria nu	• Acționarea e defectă • Se contactează partenerul de service	
Mașina nu aspiră bine	Filtrul de protecție motor este murdar	• Se curăță sau se înlocuiește filtrul de protecție motor	220
	Furtunul sau duza pentru praf sunt înfundate (de exemplu bucăți de lemn, resturi de materiale)	• Se îndepărtează corpurile străine	
	Sacul de hârtie al filtrului dublu este plin	• Se înlocuiește sacul de hârtie al filtrului dublu	220
	Capacul agregatului de aspirație nu este corect așezat	• Se controlează capacul	
	Furtunul nu este montat corect	• Se controlează furtunul	
	Accesoriile nu sunt amplasate corect	• Controlați accesoriile	
Eliminare de mirosuri neplăcute	Sac de hârtie cu filtru dublu umed	• A se depozita într-o încăpere uscată	
	Acumulare de umezeală	• Înlocuirea sacului de hârtie cu filtru dublu	220

Informații tehnice

Mașina	jet 38		jet 50		
	220-240V~	120V~	220-240V~	120V~	
Tensiune nominală	220-240V~	120V~	220-240V~	120V~	c.a.
Frecvență	50-60	60	50-60	60	Hz
Putere nominală	880		900		W
Dimensiuni (L x l x H)	26x38x120		26x38x120		cm
Lungime cablu de rețea	12.5				m
Greutate mașină pregătită de funcționare, maximum	7.8		8.3		kg

RO

Valori determinate conform IEC 60335-2-69	jet 38/50	
Nivel de presiune sonoră LpA	69	dB(A)
Incertitudine KpA	2.5	dB(A)
Valoarea totală vibrații	<2.5	m/s ²
Incertitudine K	0.25	m/s ²
Protecție stropire cu apă	IPX0	
Clasă de protecție	II	

Accesorii

Nr.	Articol	jet 38	jet 50
8502160	Sac de hârtie filtru dublu (pachet cu 10 bucăți)	X	X
8503640	Saci de hârtie cu filtru dublu (pachet cu 10 bucăți)	X	X
4121380	Filtru de evacuare perie electrică de aspirație	X	X
8505110	Filtru evacuare agregat de aspirație	X	X
8505180	Filtru HEPA (opțional)	X	X

Transportul



Indicație:

Transportați mașina în poziție verticală.



Indicație:

Aveți grijă ca mașina să fie legată strâns și să fie bine asigurată pe mijlocul de transport.

Evacuarea la deșeurii



Indicație:

După terminarea duratei sale de viață, mașina și accesoriile vor fi evacuate la deșeurii în mod corespunzător, conform prevederilor naționale. Partenerul dumneavoastră de service Diversey vă poate ajuta.

Preklad originálneho návodu na používanie

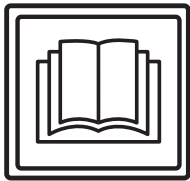

OPATRNE!

Pred prvým použitím si bezpodmienečne prečítajte bezpečnostné pokyny.

Návod na používanie si odložte, aby bol vždy kedykoľvek k dispozícii.

Vysvetlenie symbolov



Nebezpečenstvo:

Tento symbol upozorňuje na dôležité informácie. Označuje dôležité pokyny, ktorých nedodržanie môže spôsobiť ohrozenie osôb a/alebo rozsiahle vecné škody!



Upozornenie:

Tento symbol upozorňuje na dôležité informácie. Nedodržanie týchto pokynov môže viesť k poruchám a vecným škodám!



Poznámka:

Tento symbol upozorňuje na dôležité informácie v súvislosti s efektívnym využitím výrobku. Nedodržanie týchto pokynov môže viesť k poruchám!

Obsahuje pokyny k pracovným krokom, ktoré musíte vykonať za sebou.

Obsah

Bezpečnostné pokyny	225
Čistiace prostriedky	226
Rozšírená dokumentácia	226
Prehľad konštrukcie stroja	227
Pred používaním	228
Začatie práce	229
Ukončenie obsluhy	230
Servis, údržba a ošetrovanie	232
Poruchy	233
Technické parametre	233
Príslušenstvo	234
Preprava	234
Likvidácia	234

Určené použitie stroja

Stroj je určený na priemyselné využitie (napr. v hoteloch, školách, nemocniciach, továrňach, nákupných centrách, športových halách, kanceláriách a pod.).

Pri prísnom dodržiavaní tohto návodu na použitie platia pre jednotlivé typy používateľské postupy uvedené na strane 228.

Tieto stroje sú koncipované výlučne na používanie v interiéri.



Upozornenie:

Na hĺbkové čistenie tvrdých podlahových krytín sa tento stroj nesmie používať!



Nebezpečenstvo:

Zmeny stroja, neschválené spoločnosťou Diversey, môžu viesť k zániku platnosti bezpečnostnej značky a zhody CE. Používanie stroja v rozpore s určeným účelom môže viesť k zraneniam osôb, poškodeniu stroja a pracovného prostredia. V takýchto prípadoch spravidla zanikajú akékoľvek nároky, vyplývajúce zo záruky.

Bezpečnostné pokyny

Stroje TASKI svojou koncepciou a konštrukciou zodpovedajú príslušným základným bezpečnostným a zdravotným požiadavkám smerníc ES, a preto sú označené symbolom CE.



Nebezpečenstvo:

Stroj môžu používať iba osoby, ktoré sú primerane poučené o jeho používaní, alebo preukázali svoje schopnosti na jeho obsluhu, a sú výslovne poverené jeho používaním.



Nebezpečenstvo:

Stroj nesmú používať osoby (vrátane detí) so zníženými fyzickými, zmyslovými alebo duševnými schopnosťami, alebo s nedostatkom skúseností a znalostí.

Deti musia byť pod dozorom, aby sa so strojom nehrali.



Nebezpečenstvo:

Stroj sa nesmie používať v priestoroch, v ktorých sa skladujú alebo spracúvajú potenciálne výbušné a ľahko zápalné látky (napr. benzín, rozpúšťadlá, vykurovací olej, prach, atď.).

Elektrické alebo mechanické komponenty by mohli spôsobiť vznietenie týchto látok.



Nebezpečenstvo:

Stroj sa nesmie používať na nasávanie jedovatých, zdraviu škodlivých, žieravých alebo dráždivých látok (napr. nebezpečného prachu, atď.). Filtračný systém látky tohto druhu dostatočne neodfiltruje.

Nie je možné vylúčiť poškodenie zdravia používateľa a ďalších osôb.



Nebezpečenstvo:

Pri práci dbajte na miestne podmienky, a dávajte pozor na ďalšie osoby a najmä deti! V blízkosti neprehľadných miest, ako napr. pred dverami alebo zákrutami, spomaľte rýchlosť.



Nebezpečenstvo:

Na tomto stroji sa nesmú prepravovať žiadne ďalšie osoby ani predmety.

**Nebezpečenstvo:**

Pri výskyte chyby funkcie alebo poruchy, ako aj po zrážke alebo prevrhnutí, musí stroj pred jeho opätovným uvedením do prevádzky skontrolovať kvalifikovaný odborník. To isté platí, ak bol stroj ponechaný vonku, ponorený do vody, resp. vystavený vlhkosti.

**Nebezpečenstvo:**

Pri poškodení dielov dôležitých z hľadiska bezpečnosti, ako sú kryt kief, sieťová šnúra alebo kryty umožňujúce prístup k časťam pod prúdom, sa používanie stroja musí ihneď prerušiť!

**Nebezpečenstvo:**

Stroj sa nesmie odstaviť, zaparkovať alebo odkladať na šikmých plochách.

**Nebezpečenstvo:**

Pri akýchkoľvek prácach na stroji sa stroj musí vypnúť.

**Nebezpečenstvo:**

Sieťovú šnúru pravidelne kontrolujte z hľadiska možného poškodenia alebo príznakov starnutia a stroj nepoužívajte, ak nie je v bezchybnom stave, ale nechajte ho opraviť kvalifikovaným odborníkom!

**Nebezpečenstvo:**

Tento stroj je určený iba na používanie za sucha.

**Upozornenie:**

Stroj chráňte pred neoprávneným používaním. Pred vzdialením sa od stroja stroj uschovajte v uzamknutom priestore.

**Upozornenie:**

Stroj sa smie používať a skladovať len v suchom, bezprašnom prostredí pri teplotách od +10 °C do +35 °C.

**Upozornenie:**

Opravy mechanických alebo elektrických častí stroja smú vykonávať len autorizovaní odborníci, oboznámení so všetkými príslušnými bezpečnostnými predpismi.

**Upozornenie:**

Smú sa používať výlučne nástroje (kemy, kotúče alebo podobné nástroje), ktoré sú uvedené medzi príslušenstvom v tomto návode na používanie, alebo ktoré odporučil poradca spoločnosti TASKI. Iné nástroje môžu ovplyvniť bezpečnosť a funkcie stroja.

**Upozornenie:**

Národné predpisy o ochrane osôb a o prevencii úrazov pri práci, ako aj údaje výrobcu o používaní čistiacich prostriedkov, sa musia dodržiavať.

**Upozornenie:**

Zasúvať a vyťahovať zástrčku sieťovej šnúry mokkými rukami je zakázané!

**Upozornenie:**

Skontrolujte, či menovité napätie, uvedené na typovom štítku, zodpovedá napätiu vo vašej sieti!

**Upozornenie:**

Dbajte na to, aby sieťovú šnúru nepoškodili rotujúce nástroje (kemy, kotúče alebo podobné nástroje), pricviknutie, prudké trhnutie alebo vysoké teploty, oleje a ostré hrany!

**Upozornenie:**

Stroje a zariadenia TASKI sú konštruované tak, aby podľa súčasného stavu vývoja bolo možné vylúčiť ohrozenie zdravia emisiami hluku alebo vibráciami. Pozri technické parametre na strane 233.

Čistiace prostriedky**Poznámka:**

Stroje TASKI sú konštruované tak, aby spolu s čistiacimi prostriedkami TASKI dosahovali optimálne výsledky čistenia. Iné čistiace prostriedky môžu viesť k poruchám prevádzky a poškodeniu stroja alebo pracovného prostredia. Preto odporúčame používať výlučne čistiace prostriedky značky TASKI. Na poruchy, spôsobené používaním nevhodných čistiacich prostriedkov, sa záruka nevzťahuje. Pre ďalšie informácie sa, prosím, obráťte na vášho servisného partnera TASKI.

Rozšírená dokumentácia**Poznámka:**

Schému elektrického zapojenia tohto stroja nájdete v zozname náhradných dielov. Pre ďalšie informácie sa obráťte na zákaznícky servis.

Prehľad konštrukcie stroja

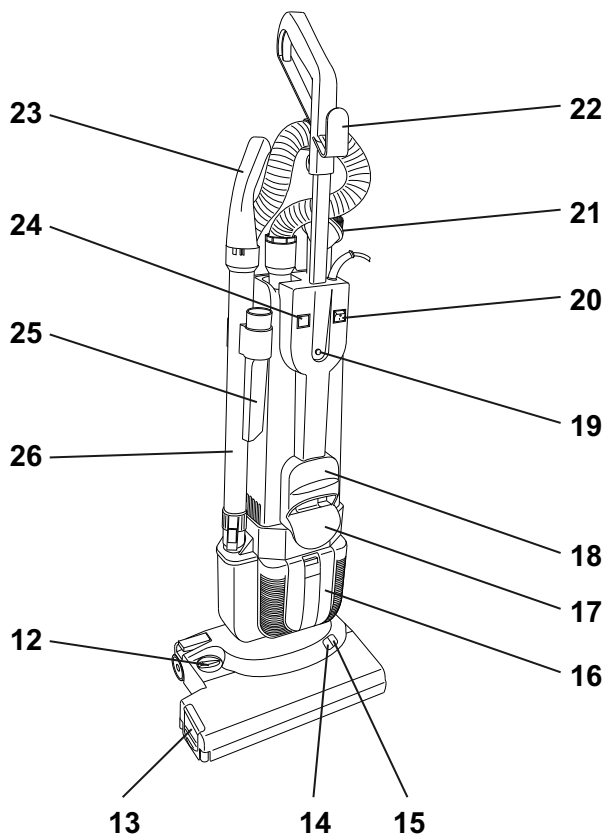
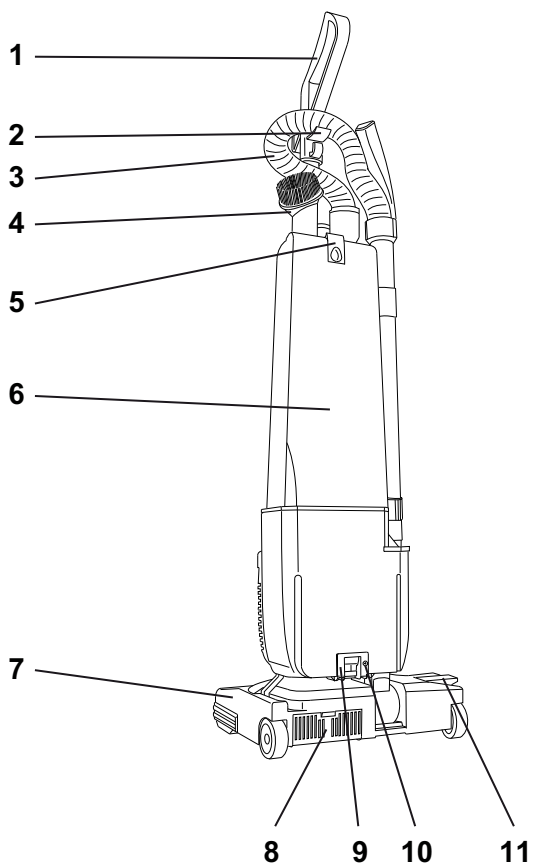

- 1 Vodiaca tyč s držadlom
- 2 Hák na hadicu
- 3 Odsávacia hadica
- 4 Kefová hubica
- 5 Odblokovanie veka odsávacej jednotky (dvojrstvové papierové vrečko)
- 6 Veko odsávacej jednotky
- 7 Elektrická kefa s odsávaním
- 8 Vetrací filter elektrickej kefy s odsávaním
- 9 Uzáver
- 10 Poistná skrutka
- 11 Pedál na odblokovanie parkovacej polohy
- 12 Nastavovací gombík výšky kefy
- 13 Bočné veko (kefový valec)
- 14 Zelená kontrolka
- 15 Červená kontrolka
- 16 Veko vetracieho filtra
- 17 Dolný hák na sieťovú šnúru
- 18 Rukoväť na prenášanie
- 19 Aretačné tlačidlo
- 20 Hlavný spínač
- 21 Sieťová šnúra
- 22 Horný hák na sieťovú šnúru
- 23 Rukoväť s dýzou s prisávaním vzduchu
- 24 Indikácia plného dvojrstvého papierového vrečka
- 25 Štrbinová hubica
- 26 Odsávacia rúra pre ručné príslušenstvo

Pred používaním

Montáž elektrickej kefy s odsávaním



Poznámka:

Stroj musí byť vypnutý (hlavným spínačom a zástrčkou, vytiahnutou zo zásuvky).

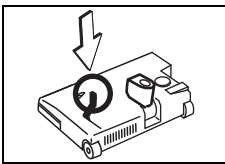

- Elektrickú kefu s odsávaním položte na zem a páčku prestavte do kolmej polohy.

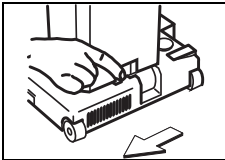

- Odsávaciu jednotku nasadte na elektrickú kefu s odsávaním a aretáciu posuňte doľava (zaaretovanie).

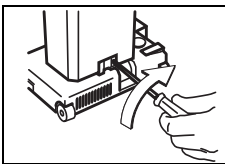

- Poistnú skrutku zaskrutkujte v smere pohybu hodinových ručičiek.
Poistná skrutka musí byť namontovaná z bezpečnostných dôvodov!

Montáž vodiacej tyče

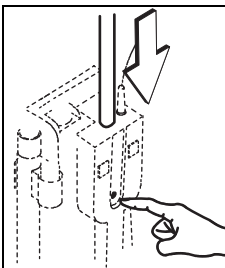

- Vodiacu tyč so stlačeným aretačným tlačidlom zasuňte do otvoru až na doraz (kým nezapadne).

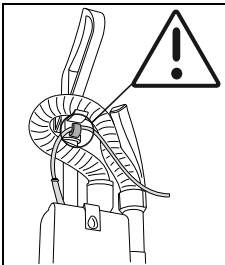

- Odsávacie príslušenstvo zložte.

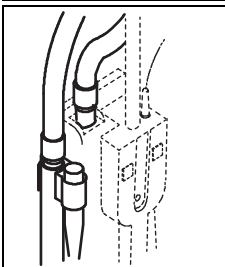

Poznámka:

Dvojvrstvé papierové vrecko je priložené ako súčasť dodávky.

Výmena dvojvrstvého papierového vrecka pozri stranu 230.



Upozornenie:

Toto zariadenie sa nikdy nesmie používať bez vloženého dvojvrstvého papierového vrecka na prach!

Postup použitia

Stroj	jet 38/50
Vysávanie za mokra	nie
Vysávanie za sucha	áno
Vysávanie parkiet a laminátových podláh	áno
Kobercové podlahové krytiny	áno

Začatie práce



Upozornenie:

Pred prácou vždy skontrolujte, či na podlahe nie sú žiadne predmety ako kovové diely, skrutky, atď.

Tieto predmety môžu stroj po ich nasatí poškodiť!

Poznámka:



Skontrolujte, či je dvojvrstvé papierové vrečko na prach do stroja vložené správne a či je na prach k dispozícii dostatočný objem.

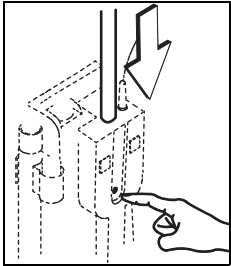

- Aretačné tlačidlo stlačte a vodiacu tyč posuňte nadol.
- Sieťovú šnúru zložte z hákov.

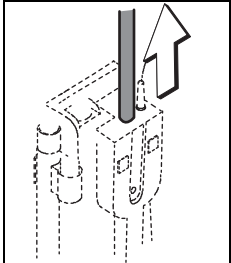

- Vodiacu tyč potiahnite nahor, kým nezapadne.

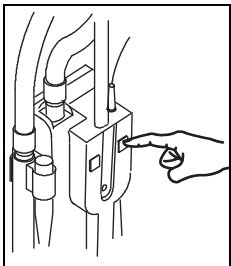

- Zapnite stroj (zasunutím zástrčky do zásuvky + hlavným spínačom).

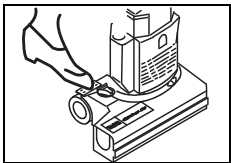

- Držadlo vodiacej tyče pevne uchopte a stlačením pedála stroj odblokujte z parkovacej do pracovnej polohy.
Elektrická kefa s odsávaním sa zapne.

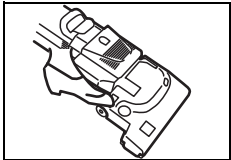

- Stroj pri vysávaní napr. pod posteľami používajte nasledujúcim spôsobom:
Pedál v pracovnej polohe stroja opäť zošlápnite, kým odsávací jednotka neleží na zemi.



Upozornenie:

Ak červená kontrolka svieti, výšku kefy upravte podľa nasledujúceho opisu:

Ak červená kontrolka svieti príliš dlho, môže dôjsť k poškodeniu kobercovej podlahovej krytiny.

Kontrolka LED

Kontrolka LED	Indikácia stavu
Zelená kontrolka	Výška kefy je nastavená správne.
Červená kontrolka	Výšku kefy upravte; nastavovací gombík otáčajte doprava alebo doľava.



Poznámka:

Vysávanie krátko prerušte, potom stroj zaaretujte v kolmej polohe.

Elektrická kefa s odsávaním sa potom vypne, aby sa kobercová podlahová krytina nepoškodila.

Práca s príslušenstvom

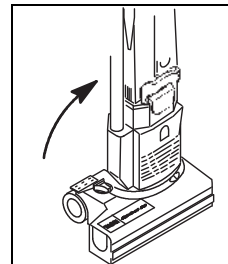

- Stroj zaaretujte v kolmej polohe.
Elektrická kefa s odsávaním sa vypne.

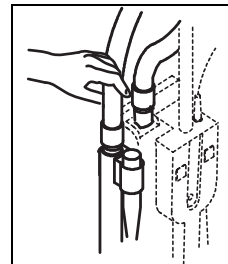

- Na odsávaciu hadicu alebo rúru nasadte štrbinovú alebo štetinovú hubicu.

- Príslušenstvo po skončení práce uložte do príslušných držiakov.

Práca s rukoväťou s dýzou na prisávanie vzduchu

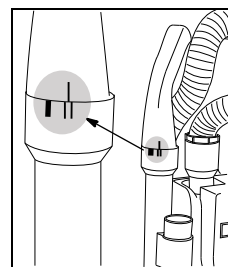

- Odsávaciu rúru pre ručné príslušenstvo vytiahnite z držiaka. Dýzu na prisávanie vzduchu otočte do polohy znázornenej na obrázku.

- Príslušenstvo po skončení práce uložte do príslušných držiakov.

Ukončenie obsluhy

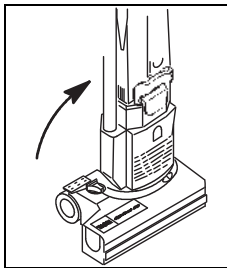

- Stroj zaaretujte v kolmej polohe.
Elektrická kefa s odsávaním sa vypne.

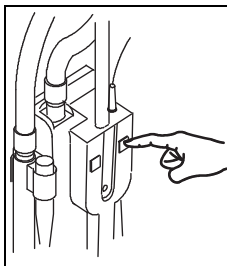

- Stroj vypnite (hlavným spínačom + vytiahnutím zástrčky zo zásuvky).



Poznámka:

Skontrolujte, či je v dvojvrstvom papierovom vrecku dostatok miesta na prach. Dvojvrstvé papierové vrecko na prach vyprázdňte podľa nasledujúceho opisu.

Výmena dvojvrstvého papierového vrečka



Upozornenie:

Stroj pri vykonávaní akýchkoľvek úkonov na stroji vypnite (hlavným spínačom + vytiahnutím zástrčky zo zásuvky)!



Poznámka:

Pred vybratím dvojvrstvého papierového filtračného vrečka vyčkajte, kým sa prach neusadí.

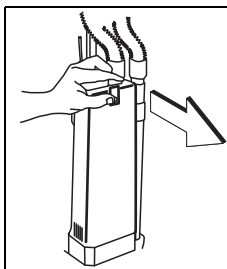

- Stlačte tlačidlo na odblokovanie a veko odsávacej jednotky odstráňte.

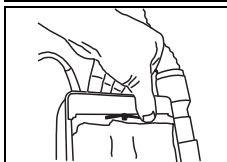

- Stlačte červenú aretáciu a dvojvrstvé papierové vrecko pomaly posuňte nadol.

- Likvidácia dvojvrstvého papierového vrečka s prachom sa musí vykonávať podľa národných predpisov.

Vloženie dvojvrstvého papierového vrečka



Poznámka:

Ochranný filter motora sa po každej tretej výmene dvojvrstvého papierového vrečka musí vyčistiť alebo vymeniť (čistenie/ výmena ochranného filtra motora pozri stranu 230).

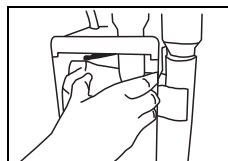

- Nové dvojvrstvé papierové vrecko na prach zasuňte nahor.



- Stlačte červenú aretáciu a dvojvrstvé papierové vrecko pomaly zasuňte úplne nahor.
- Aretáciu pust'ite.

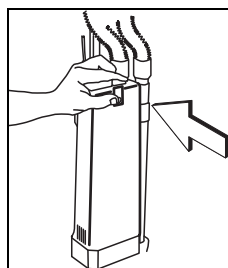

- *Horný okraj dvojvrstvého papierového vrečka sa zovrie (zaistí).*
- Veko odsávacej jednotky uzavrite.
Veko odsávacej jednotky musí počut'elne zapadnúť.

Výmena ochranného filtra motora/vetracieho filtra odsávacej jednotky/vetracieho filtra elektrickej kefy s odsávaním



Poznámka:

Znečistenie filtrov pravidelne kontrolujte a v prípade potreby ich vymeňte.



Upozornenie:

Stroj sa nikdy nesmie používať bez týchto filtrov!

(1) ochranný filter motora, vetrací filter odsávacej jednotky, (3) vetrací filter elektrickej kefy s odsávaním

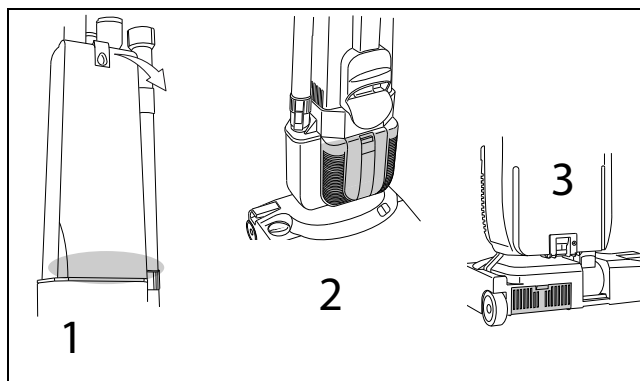

Vyčistenie kefového valca



Upozornenie:

Riziko poranenia o špicaté predmety.
Používajte ochranné rukavice!



Poznámka:

Po každom používaní skontrolujte opotrebovanie kefového valca.

Príliš krátke štetiny alebo poškodený kefový valec môžu spôsobiť poškodenie podlahovej krytiny!

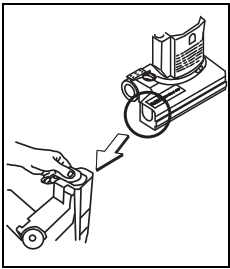

- Bočné veko krytu kefy odstráňte.

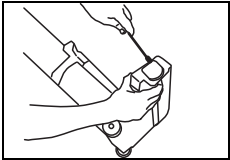

- Držiak kladky skrutkovačom pomaly zdvihnite.

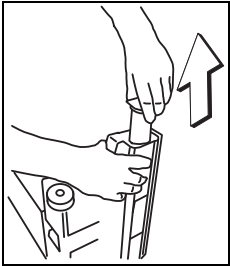

- Kefový valec pomaly vytiahnite.

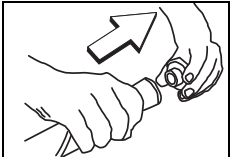

- Držiak kladky stiahnite z kefového valca.
Držiak kladky sa opäť použije.



Poznámka:

Pred montážou skontrolujte dĺžku štetín a kefový valec v prípade potreby vymeňte. Príliš krátke štetiny alebo poškodený kefový valec môžu spôsobiť poškodenie podlahovej krytiny!

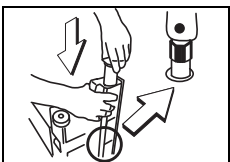

- Kefový valec vyčistite.
- Kefový valec (šesťhranným otvorom dopredu) zasunúť do krytu kefy.
Biela značka musí byť natočená k rovnej ploche (pozri obr.).

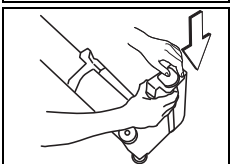

- Držiak kladky zatlačte nadol až na doraz.

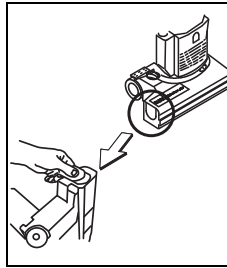

- Bočné veko nasadíte naspäť.

Čistenie stroja



Upozornenie:

Stroj nikdy nečistite vysokotlakovým čističom alebo prúdom vody.

Voda, ktorá vnikne do stroja, môže spôsobiť závažné poškodenie mechanických alebo elektrických častí stroja.

- Stroj poutierajte vlhkou utierkou.

Skladovanie/parkovanie stroja (vypnutého)



Poznámka:

Sieťovú šnúru voľne zviňte.

Servis, údržba a ošetrovanie

Údržba stroja je predpokladom bezchybného fungovania a dlhej životnosti.



Upozornenie:

Smú sa používať iba originálne diely TASKI; v opačnom prípade zanikajú všetky nároky vyplývajúce so záruky.

Význam symbolov:

◇ = po každom ukončení čistenia, ◇◇ = každý týždeň,

◇◇◇ = každý mesiac, ⊗ = servisná kontrolka

Činnosť	◇	◇◇	◇◇◇	⊗	Strana
Kontrola/výmena dvojvrstvového papierového vrečka	•				230
Vyčistenie nástroja (kefového valca, atď.)	•				231
Periodická kontrola dĺžky štetín			•		
Výmena vetracieho filtra elektrickej kefy s odsávaním		•			230
Výmena vetracieho filtra odsávacej jednotky		•			230
Výmena ochranného filtra motora		•			230
Očistenie stroja vlhkou utierkou	•				231

Servisné intervaly

Stroje TASKI sú vysokokvalitné stroje, ktoré boli v priebehu výroby skontrolované autorizovanými skúšobňami z hľadiska bezpečnosti. Elektrické a mechanické diely podliehajú po dlhšom čase používania opotrebovaniu a starnutiu.

- Pre zachovanie prevádzkovej bezpečnosti a pracovnej spôsobilosti sa musí po 300 pracovných hodinách alebo minimálne raz ročne vykonať servis.



Poznámka:

Pri mimoriadnom zaťažení a/alebo nedostatočnej údržbe sú potrebné kratšie intervaly.

Servisné stredisko

Pri komunikácii s nami v prípade porúch stroja alebo objednávky vždy uveďte typové označenie a číslo stroja.

Tieto údaje nájdete na typovom štítku stroja. Na poslednej strane tohto návodu na použitie nájdete adresu vášho najbližšieho servisného partnera TASKI.

Poruchy

Porucha	Možná príčina	Odstránenie poruchy	Strana
Stroj nefunguje, nedá sa zapnúť.	Stroj je vypnutý.	• Spínač zapnite	227
	Zástrčka sieťovej šnúry nie je zasunutá do zásuvky	• Zástrčku sieťovej šnúry pripojte do zásuvky.	227
	Poškodená sieťová šnúra.	• Sieťovú šnúru vymeňte.	
	Chybný vypínač	• Obráťte sa na servisného partnera	
	Motor sa neotáča	• Obráťte sa na servisného partnera	
Elektrická kefa s odsávaním sa neotáča	Stroj nie je v pracovnej polohe	• Stroj postavte do pracovnej polohy.	229
	Motor sa otáča, ale kefa nie	• Chybný pohon • Obráťte sa na servisného partnera	
Nedostatočný sací výkon.	Znečistený ochranný filter motora	• Ochranný filter motora vyčistite alebo vymeňte	230
	Upchatá hadica alebo hubica na prach (napr. kúskami dreva, zvyškami látky)	• Odstráňte cudzie predmety.	
	Dvojrstvové papierové vrečko je plné.	• Dvojrstvové papierové vrečko vymeňte.	230
	Veko odsávacej jednotky nie je nasadené správne	• Veko skontrolujte	
	Hadica nie je správne nasadená.	• Hadicu skontrolujte.	
	Príslušenstvo nie je nasadené správne	• Príslušenstvo skontrolujte	
Stroj zapácha	Vlhké dvojrstvové papierové vrečko	• Stroj/vrečka skladujte v suchej miestnosti	
	Skondenzovaná vlhkosť	• Dvojrstvové papierové vrečko vymeňte.	230

Technické parametre

Stroj	jet 38		jet 50		
Menovité napätie	220 – 240 V~	120V~	220 – 240 V~	120V~	striedavý prúd
Frekvencia	50 – 60	60	50 – 60	60	Hz
Menovitý výkon	880		900		W
Rozmery (d x š x v)	26 x 38 x 120		26 x 38 x 120		cm
Dĺžka sieťovej šnúry	12.5				m
Maximálna hmotnosť stroja v pohotovostnom stave	7.8		8.3		kg

SK

Zistené hodnoty podľa IEC 60335-2-69	jet 38/50	
Hladina akustického tlaku LpA	69	dB(A)
Nepresnosť KpA	2.5	dB(A)
Celková hodnota vibrácií	<2.5	m/s ²
Nepresnosť K	0,25	m/s ²
Ochrana proti striekajúcej vode	IPX 0	
Ochranná trieda	II	

Príslušenstvo

Č.	Výrobok	jet 38	jet 50
8502160	Dvojvrstvé papierové vrečko (balenie po 10 kusov)	X	X
8503640	Dvojvrstvé papierové vrečko (balenie po 10 kusov)	X	X
4121380	Vetrací filter elektrickej kefy s odsávaním	X	X
8505110	Vetrací filter odsávacej jednotky	X	X
8505180	HEPA filter (voliteľný)	X	X

Preprava



Poznámka:

Stroj prepravujte postojáčky.



Poznámka:

Dbajte na to, aby bol stroj v transportnom vozidle pevne uviazaný a zaistený.

Likvidácia



Poznámka:

Stroj a príslušenstvo sa po vyradení musí odborne zlikvidovať v súlade s národnými predpismi. Váš servisný partner Diversey vám pri tom pomôže.

Prevod originalnih navodil za uporabo

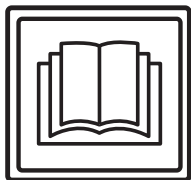

PREVIDNO!

Pred prvim zagonom obvezno preberite navodila za uporabo in varnostna navodila.

Navodila za uporabo skrbno shranite, tako da bodo vedno na doseg in si jih boste lahko po potrebi znova ogledali.

Razlaga oznak



Nevarnost:

Ta simbol opozarja na pomembne informacije. Neupoštevanje teh opozoril lahko povzroči nevarnost za osebe in/ali obsežno materialno škodo!



Pozor:

Ta simbol opozarja na pomembne informacije. Neupoštevanje teh opozoril lahko povzroči motnje in materialno škodo!



Opomba:

Ta simbol opozarja na pomembne informacije v zvezi z učinkovito uporabo izdelka. Neupoštevanje teh opozoril lahko povzroči motnje!

Vsebuje opozorila o delovnih korakih, ki jih morate izvajati v navedenem vrstnem redu.

Kazalo

Varnostna navodila	235
Izdelki za čiščenje	236
Razširjena dokumentacija	236
Pregled zgradbe	237
Pred zagonom	238
Začetek dela	239
Zaključek dela	240
Servisiranje, vzdrževanje in nega	242
Motnje	243
Tehnični podatki	243
Pribor	244
Transport	244
Odstranjevanje	244

Namen uporabe stroja

Stroji so namenjeni profesionalni uporabi (npr. v hotelih, šolah, bolnišnicah, tovarnah, nakupovalnih središčih, telovadnicah, pisarnah ipd.).

Ob strogem upoštevanju teh navodil za uporabo veljajo za posamezne tipe tehnike uporabe, ki so navedene na strani 238. Ti stroji so zasnovani izključno za uporabo v notranjih prostorih.



Pozor:

Za globinsko čiščenje trdih talnih oblog tega stroja ni dovoljeno uporabljati.



Nevarnost:

Pri spremembah stroja, ki jih ne odobri družba Diversey, se razveljavita varnostna oznaka in oznaka skladnosti CE. Nepravilna uporaba stroja lahko povzroči telesne poškodbe ter poškodbe stroja in delovnega okolja. V teh primerih se praviloma razveljavita vsaka garancija in jamstvo.

Varnostna navodila

Stroji TASKI zaradi svoje izvedbe in konstrukcije izpolnjujejo zadevne temeljne zahteve glede varnosti in zdravja, opredeljene v direktivah ES, zato so opremljeni z oznako CE.



Nevarnost:

Stroj lahko uporabljajo samo osebe, ki so bile o njegovi uporabi ustrezno podučene ali ki so dokazale ustrezne sposobnosti za njegovo upravljanje in so izrecno pooblašene za njegovo uporabo.



Nevarnost:

Stroja ne smejo uporabljati osebe z zmanjšanimi fizičnimi, senzoričnimi ali mentalnimi sposobnostmi oziroma osebe s pomanjkanjem izkušenj in znanj, vključno z otroki.

Otroke je treba nadzorovati in zagotoviti, da se ne igrajo s strojem.



Nevarnost:

Stroja ni dovoljeno uporabljati v prostorih, kjer se skladiščijo ali obdelujejo eksplozivne ali zelo vnetljive snovi (npr. bencin, topila, kurilno olje, prah ipd.).

Električne ali mehanske komponente lahko povzročijo vžig teh snovi.



Nevarnost:

Stroja ne uporabljajte za sesanje strupenih, zdravju škodljivih, jedkih ali dražljivih snovi (npr. nevarnega prahu ipd.). Filtrirni sistem ne prefiltrira zadostne količine takih snovi.

Morebitnih vplivov na zdravje uporabnika in tretjih oseb ni mogoče izključiti.



Nevarnost:

Bodite pozorni na okolico, npr. na prisotnost tretjih oseb in otrok. Zlasti v bližini nepreglednih mest, npr. pred vrati ali zavoji, morate upočasniti hitrost stroja.



Nevarnost:

S tem strojem ni dovoljeno prevažati oseb ali predmetov.

**Nevarnost:**

Ob pojavu napake v delovanju, okvare ali po trku oziroma padcu mora stroj pred ponovnim zagonom pregledati pooblaščen serviser. Enako velja, če ste stroj pustili na prostem, ga potopili v vodo ali izpostavili vlagi.

**Nevarnost:**

Pri poškodbah delov, ki so pomembni za varnost, npr. pokrova krtač, omrežnega kabla ali pokrovov, ki omogočajo dostop do delov pod napetostjo, nemudoma prenehajte uporabljati stroj!

**Nevarnost:**

Stroja ne smete zaustavljati, odlagati ali shranjevati na nagnjenih površinah.

**Nevarnost:**

Pri vseh delih, ki se na stroju izvajajo, mora biti stroj izklopljen.

**Nevarnost:**

Redno preverjajte omrežni kabel za morebitne napake ali spremembe in stroja ne zaganjajte, če ni v brezhibnem stanju, temveč naročite popravilo pri pooblaščenem serviserju.

**Nevarnost:**

Ta stroj je namenjen samo suhemu čiščenju.

**Pozor:**

Stroj je treba zavarovati pred nepooblaščenno uporabo. V ta namen stroj shranite v zaklenjen prostor, preden se od njega oddaljite.

**Pozor:**

Stroj je dovoljeno uporabljati in shranjevati samo v suhem okolju brez prahu, pri temperaturah od +10 do +35 °C.

**Pozor:**

Popravila na mehanskih ali električnih delih stroja lahko izvajajo samo strokovno usposobljene pooblaščen osebe, ki so seznanjene z vsemi zadevnimi varnostnimi predpisi.

**Pozor:**

Dovoljeno je uporabljati izključno orodja (krtače, vodilna kolesa ali podobno), ki so v teh navodilih za uporabo opredeljena pod orodji ali ki jih priporoči svetovalec za izdelke TASKI. Druga orodja lahko neugodno vplivajo na varnost in delovanje stroja.

**Pozor:**

Dosledno je treba upoštevati nacionalne predpise za zaščito oseb in preprečevanje nesreč ter navedbe proizvajalca glede uporabe čistil.

**Pozor:**

Prepovedano je vtikati in iztikati omrežni vtičnik z mokrimi rokami.

**Pozor:**

Preverite, ali se nazivna napetosti, ki je navedena na tipski tablici, sklada z omrežno napetostjo pri vas.

**Pozor:**

Pazite, da se omrežni kabel ne poškoduje z rotirajočimi orodji (krtačami, vodilnimi kolesi ali podobnim), s stiskanjem, potegi ali zaradi vročine, z oljem in ostrimi robovi.

**Pozor:**

Stroji in naprave TASKI so zasnovani tako, da je mogoče skladno s trenutnim stanjem tehnike izključiti nevarnost za zdravje zaradi emisij hrupa ali tresljajev, ki jih oddajajo. Oglejte si tehnične podatke na strani 243.

Izdelki za čiščenje**Opomba:**

Stroji TASKI so zasnovani tako, da skupaj z izdelki za čiščenje TASKI zagotavljajo optimalne rezultate čiščenja. Drugi izdelki za čiščenje lahko povzročijo motnje v delovanju in poškodbe stroja ali delovnega okolja. Iz tega razloga priporočamo uporabo izključno izdelkov za čiščenje TASKI. Motenj, ki so posledica uporabe neustreznih izdelkov za čiščenje, garancija ne krije.

Za nadaljnje informacije se obrnite na servisnega partnerja družbe TASKI.

Razširjena dokumentacija**Opomba:**

Električno shemo tega stroja najdete na seznamu nadomestnih delov. Za dodatne informacije se obrnite na službo za pomoč strankam.

Pregled zgradbe

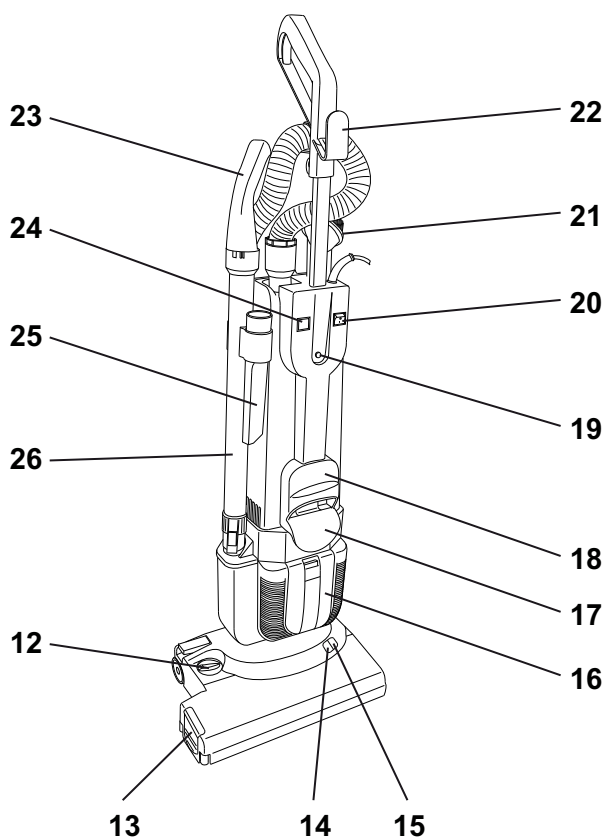
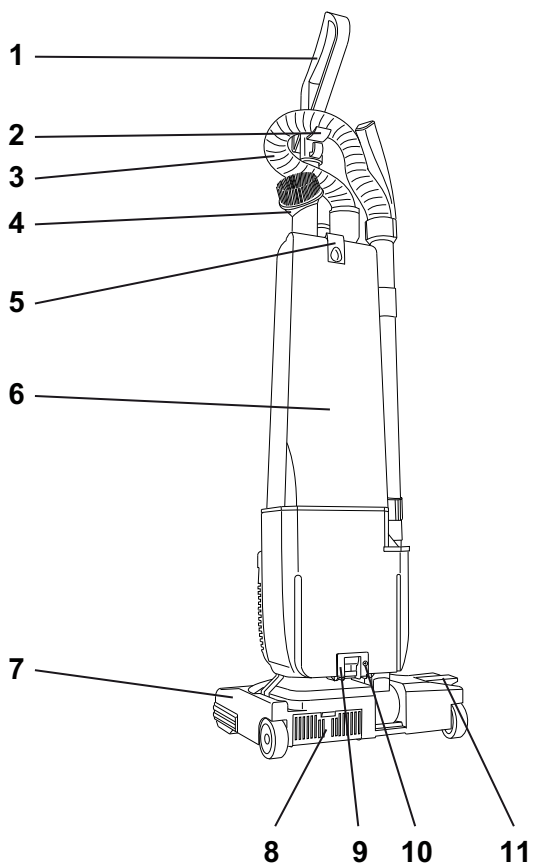

- 1 Vodilni drog z ročajem
- 2 Nosilec cevi
- 3 Šesalna cev
- 4 Šoba za prah
- 5 Zatič za sprostitvev pokrova sesalne enote (dvojna filtrirna papirnata vrečka)
- 6 Pokrov sesalne enote
- 7 Električna sesalna krtača
- 8 Izpušni filter električne sesalne krtače
- 9 Blokada
- 10 Varnostni vijak
- 11 Stopalka za sprostitvev parkirnega položaja
- 12 Nastavitveni gumb za višino krtače
- 13 Stranski pokrovček (krtačni valj)
- 14 Zeleni prikaz
- 15 Rdeči prikaz
- 16 Pokrov izpušnega filtra
- 17 Kavelj za kabel spodaj
- 18 Nosilni ročaj
- 19 Blokirni gumb
- 20 Glavno stikalo
- 21 Priključni kabel
- 22 Kavelj za kabel zgoraj
- 23 Ročaj s šobo dodatnega zraka
- 24 Prikaz, da je dvojna papirnata filtrirna vrečka polna
- 25 Ozki nastavek
- 26 Vstopna cev za pripomočke

Pred zagonom

Namestitev električne sesalne krtače



Opomba:

Stroj mora biti izklopljen (glavno stikalo in omrežni vtič).

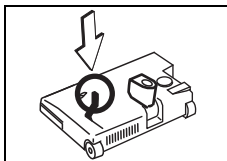

- Električno sesalno krtačo postavite na tla in ročico postavite v navpični položaj.

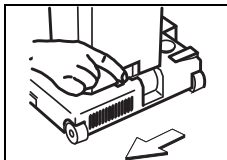

- Sesalno enoto postavite na električno krtačo in blokado potisnite v levo (zaskočeno).

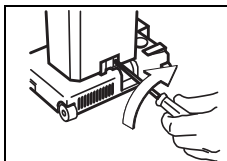

- Varnostni vijak zavrtite v smeri urinega kazalca.

Varnostni vijak mora biti zaradi varnosti vedno nameščen!

Namestitev vodilnega droga

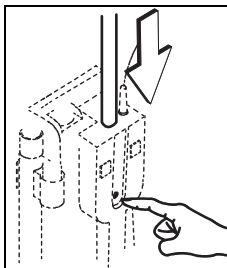

- Vodilni drog s pritisnjenim blokirnim gumbom vstavite v odprtino, da se zaskoči.

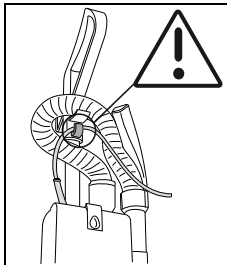

- Sestavite pripomočke sesalnika.

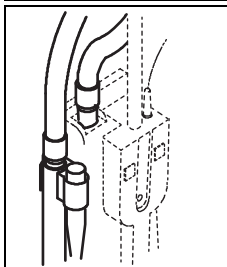

Opomba:

Dvojna filtrirna papirnata vrečka je priložena.

Zamenjava dvojne filtrirne papirnate vrečke je opisana na strani 240.



Pozor:

Stroja ne smete uporabljati brez dvojne papirnate filtrirne vrečke!

Tehnika uporabe

Stroj	jet 38/50
Mokro čiščenje	ne
Suho čiščenje	da
Čiščenje parketa in laminata	da
Tekstilne talne obloge	da

Začetek dela



Pozor:

Pred začetkom čiščenja s tal odstranite vse predmete, kakor so delci kovine, vijaki itd.

Ti delci lahko poškodujejo stroj, če jih le-ta vsesa.

Opomba:



Preverite, ali je dvojna filtrirna papirnata vrečka pravilno vstavljena in ali je v njej še zadosti prostora za smeti

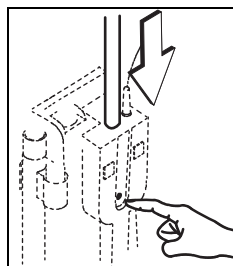

- Pritisnite blokirni gumb in potisnite vodilni drog navzdol.
- Priključni kabel snemite s kavlja za kabel.

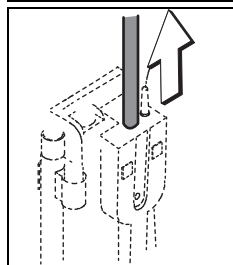

- Izvlecite vodilni drog, da se zaskoči.

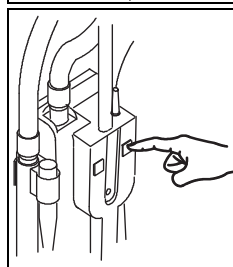

- Vključite stroj (vtič + glavno stikalo).

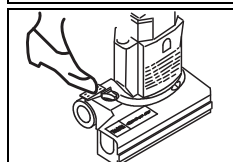

- Trdno držite ročaj vodilnega droga in s pritiskom na stopalko premaknite stroj v delovni položaj.
Električna sesalna krtača se vklopi.

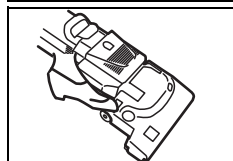

- Za sesanje pod posteljami ipd. naredite naslednje:
V delovnem položaju še enkrat pritisnite na stopalko, da bo sesalna enota ležala na tleh.



Pozor:

Če sveti rdeč prikaz, popravite višino krtače, kot je opisano v nadaljevanju.

Če rdeč prikaz predolgo sveti, se tekstilne talne obloge lahko poškodujejo.

Prikaz LED

Prikaz LED	Prikaz stanja
Zeleni prikaz	Višina krtače pravilno nastavljena
Rdeči prikaz	Popravite višino krtače, nastavitveni gumb obrnite v desno ali levo.

Opomba:



Na kratko prekinite sesanje in nato zaskočite stroj v navpičnem položaju.

Električna sesalna krtača se izklopi, da se tekstilna talna obloga ne poškoduje.

Delo s pripomočki

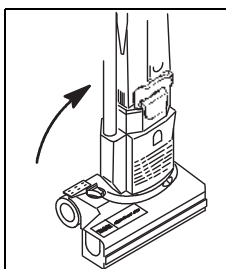

- Stroj zaskočite v navpičnem položaju.
Električna sesalna krtača se izklopi.

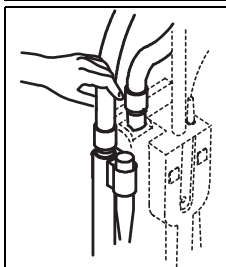

- Na sesalno ali vstopno cev natakните ozki nastavek ali šobo za prah.

- Ko končate z delom, pripomočke pritrdite nazaj v držalo.

Delo s šobo dodatnega zraka

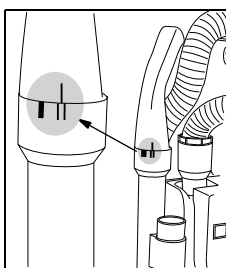

- Vstopno cev za pripomočke vzemite iz držala. Šobo dodatnega zraka zavrtite v položaj, ki je prikazan na sliki.

- Ko končate z delom, pripomočke pritrdite nazaj v držalo.

Zaključek dela

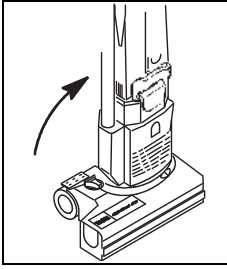

- Stroj zaskočite v navpičnem položaju.
Električna sesalna krtača se izklopi.

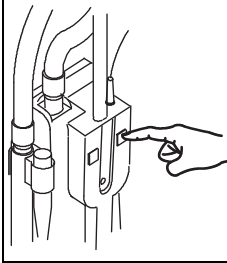

- Izklopite stroj (glavno stikalo + vtič).



Opomba:

Preverite, ali je v dvojni filtrirni papirnati vrečki dovolj prostora za smeti. Vrečko izpraznite tako, kot je opisano v nadaljevanju.

Zamenjava dvojne filtrirne papirnate vrečke



Pozor:

Med delom na stroju morate stroj izklopiti (glavno stikalo + vtič).



Opomba:

Preden izvlečete dvojno filtrirno papirnato vrečko, počakajte, da se prah posede.

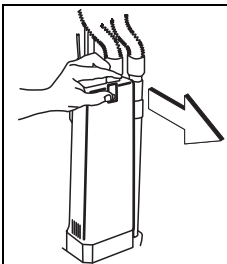

- Pritisnite na zatič za sprostitvev in odstranite pokrov sesalne enote.



- Pritisnite rdeči zatič za sprostitvev in dvojno filtrirno papirnato vrečko počasi potisnite navzdol.

- Polno dvojno papirnato filtrirno vrečko odstranite v skladu z nacionalnimi predpisi.

Vstavljanje dvojne filtrirne papirnate vrečke



Opomba:

Po vsaki tretji menjavi dvojne filtrirne papirnate vrečke je treba očistiti ali zamenjati zaščitni filter motorja (za čiščenje/menjava zaščitnega filtra motorja glejte stran 240).

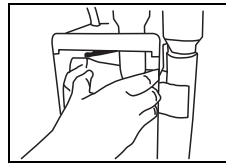

- Novo dvojno filtrirno papirnato vrečko potisnite navzgor.



- Pritisnite rdeči zatič za sprostitvev in dvojno filtrirno papirnato vrečko potisnite do konca navzgor.
- Izpustite zatič.

Dvojna filtrirna papirnata vrečka se vpne na zgornjem robu.

- Zaprite pokrov sesalne enote.

Pokrov sesalne enote se mora zaskočiti.

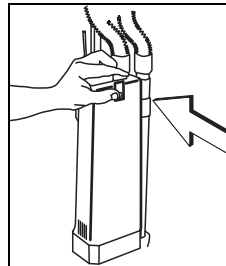

Zamenjava filtra za zaščito motorja, izpušnega filtra sesalne enote in izpušnega filtra električne sesalne krtače



Opomba:

Filtre redno pregledujte, ali so umazani, in jih zamenjajte, če je potrebno.



Pozor:

Stroja ne smete uporabljati brez filtrov!

- (1) Filter za zaščito motorja, (2) izpušni filter sesalne enote, (3) izpušni filter električne sesalne krtače

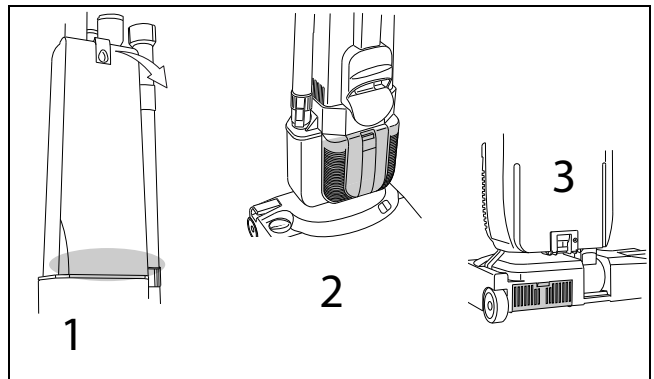

Čiščenje krtačnega valja



Pozor:

Nevarnost poškodbe zaradi ostrih predmetov.

Nosite zaščitne rokavice!

Opomba:



Po vsaki uporabi preverite, ali je krtačni valj obrabljen.

Prekratke ščetine ali poškodovan krtačni valj lahko poškodujejo talne obloge.

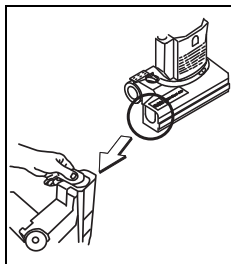

- Stranski pokrovček potisnite z ohišja krtače.

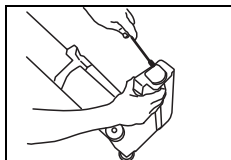

- Z izvijačem počasi privzdignite držalo valja.

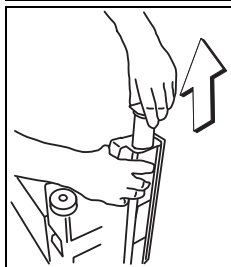

- Valj počasni izvlecite.

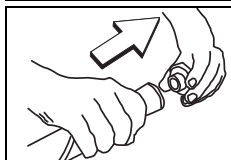

- S krtačnega valja snemite držalo.
Držalo valja je namenjeno večkratni uporabi.

Opomba:



Preden valj namestite nazaj, preverite dolžino ščetin. Krtačni valj po potrebi zamenjajte.

Prekratke ščetine ali poškodovan krtačni valj lahko poškodujejo talne obloge.

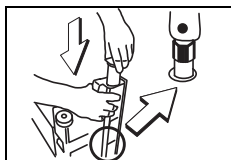

- Očistite krtačni valj.
- Krtačni valj potisnite v ohišje krtače s šestkotno odprtino naprej.
Bela oznaka mora biti usmerjena k ravni ploskvi (glejte sliko).

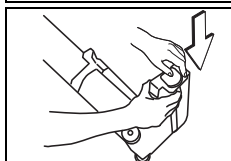

- Držalo valja pritisnite do omejevala.

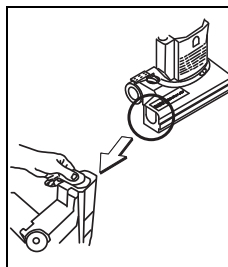

- Natakните stranski pokrovček.

Čiščenje stroja



Pozor:

Stroja nikoli ne čistite z visokotlačnim čistilnikom ali vodnim curkom.

Voda, ki vdre v stroj, lahko močno poškoduje mehanske ali električne dele.

- Stroj obrišite z vlažno krpo.

Skладиščenje/parkiranje stroja (ko ni v uporabi)

Opomba:



Omrežni kabel ohlapno navijte.

Servisiranje, vzdrževanje in nega

Vzdrževanje stroja je pogoj za nemoteno delovanje in dolgo življenjsko dobo.



Pozor:

Uporabiti je dovoljeno samo originalne dele TASKI, saj v nasprotnem primeru garancija preneha veljati in garancijski zahtevki ne bodo upoštevani.

Razlaga simbolov:

◇ = ob vsakem zaključku čiščenja, ◇◇ = vsak teden,
◇◇◇ = vsak mesec, ⊗ = servisna lučka

Dejavnost	◇	◇◇	◇◇◇	⊗	Stran
Preverjanje/menjava dvojne papirnate filtrirne vrečke	•				240
Čiščenje orodja (krtačni valj itd.)	•				241
Redno preverjanje dolžine ščetin			•		
Menjava izpušnega filtra električne sesalne krtače		•			240
Menjava izpušnega filtra sesalne enote		•			240
Menjava zaščitnega filtra motorja		•			240
Čiščenje stroja z vlažno krpo	•				241

Servisni intervali

Stroji TASKI so visokokakovostni stroji, katerih varnost v proizvodnem obratu preverijo pooblaščen kontrolorji. Električni in mehanski deli so ob daljši uporabi izpostavljeni obrabi in staranju.

- Za ohranitev obratovalne varnosti in pripravljenosti na obratovanje je treba po 300 delovnih urah ali vsaj enkrat letno izvesti servis.



Opomba:

Ob izjemni obremenitvi in/ali nezadostnem vzdrževanju so potrebni krajši intervali.

Servisni center

Če nas kontaktirate zaradi motnje v delovanju ali naročila, vedno navedite oznako tipa in številko stroja.

Te podatke najdete na tipski ploščici stroja. Na zadnji strani teh navodil za uporabo najdete naslov najbližjega servisnega partnerja družbe TASKI.

Motnje

Motnja	Možen vzrok	Odpravljanje motenj	Stran
Stroj ne deluje, stroja ni mogoče vklopiti.	Stroj je izklopljen.	• Pritisnite na stikalo za vklop/izklop.	237
	Omrežni vtič ni vtaknjen.	• Omrežni vtič vtaknite v omrežno vtičnico.	237
	Omrežni kabel je poškodovan.	• Zamenjajte omrežni kabel.	
	Stikalo za vklop/izklop je poškodovano.	• Obrnite se na servisnega partnerja.	
	Motor se ne vrti.	• Obrnite se na servisnega partnerja.	
Električna sesalna krtača se ne vrti.	Stroj ni v delovnem položaju.	• Stroj postavite v delovni položaj.	239
	Motor se vrti, krtača pa ne.	• Pogon pokvarjen. • Obrnite se na servisnega partnerja.	
Slaba sesalna moč.	Zaščitni filter motorja je umazan.	• Očistite ali zamenjajte zaščitni filter motorja.	240
	Cev ali šoba za prah je zamašena (npr. s koščki lesa, ostanki materiala).	• Odstranite tujke.	
	Dvojna filtrirna papirnata vrečka je polna.	• Zamenjajte dvojno papirnato filtrirno vrečko.	240
	Pokrov sesalne enote ni pravilno nataknen.	• Preverite pokrov.	
	Gibka cev ni pravilno vstavljena.	• Preverite gibko cev.	
	Pripomoček ni pravilno nataknen.	• Preverite pripomoček.	
Nastal je neprijeten vonj.	Vlažna dvojna filtrirna papirnata vrečka.	• Prostor za shranjevanje naj bo suh.	
	Nabrala se je vlaga.	• Zamenjajte dvojno filtrirno papirnato vrečko.	240

Tehnični podatki

Stroj	jet 38		jet 50		
	220–240 V~	120 V~	220–240 V~	120 V~	
Nazivna napetost	220–240 V~	120 V~	220–240 V~	120 V~	AC
Frekvenca	50–60	60	50–60	60	Hz
Nazivna moč	880		900		W
Mere (D × Š × V)	26x38x120		26x38x120		cm
Dolžina omrežnega kabla	12,5				m
Najv. teža stroja v delovni pripravljenosti	7,8		8,3		kg

SL

Vrednosti, določene v skladu s standardom IEC 60335-2-69	jet 38/50	
Raven zvočnega tlaka LpA	69	dB (A)
Negotovost KpA	2,5	dB (A)
Skupna vrednost nihanja	< 2,5	m/s ²
Negotovost K	0,25	m/s ²
Zaščita pred škropljenjem vode	IPX0	
Zaščitni razred	II	

Pribor

Št.	izdelka	jet 38	jet 50
8502160	Dvojna filtrirna papirnata vrečka (komplet 10 kosov)	X	X
8503640	Zaščitni filter motorja (komplet 10 kosov)	X	X
4121380	Izpušni filter električne sesalne krtače	X	X
8505110	Izpušni filter sesalne enote	X	X
8505180	HEPA-filter (možnost)	X	X

Transport



Opomba:

Stroj prevažajte v pokončnem položaju.



Opomba:

Zagotovite, da bo stroj med prevozom v transportnem vozilu trdno privezan in zavarovan.

Odstranjevanje



Opomba:

Po koncu uporabnosti stroja in dodatne opreme poskrbite za strokovno odstranitev skladno z nacionalno zakonodajo. Pri tem vam lahko pomaga servisni partner Diversey.

Översättning av den ursprungliga bruksanvisningen

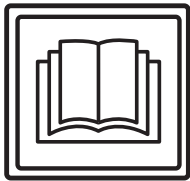

VIKTIGT!

Innan maskinen startas första gången är det viktigt att du noggrant läser bruksanvisningen och säkerhetsinstruktionerna.

Förvara bruksanvisningen på en säker plats och där den är lätt att komma åt.

Teckenförklaring



Denna symbol hänvisar till viktig information. Nonchalering av denna anvisning kan utsätta personer för fara och/eller medföra omfattande skador på egendom!



Denna symbol hänvisar till viktig information. Nonchalering av denna anvisning kan leda till störningar och sakskadorna!



Denna symbol hänvisar till viktig information i samband med en effektiv användning av produkten. Nonchalering av denna anvisning kan leda till störningar!

Den innehåller anvisning om arbetsmomenten som måste utföras i ordningsföljd.

Innehållsförteckning

Säkerhetsinstruktioner	245
Rengöringsprodukter	246
Utökade dokument	246
Konstruktionsöversikt	247
Före start av maskinen	248
Start av maskinen	249
Arbetspassets slut	250
Service, underhåll och skötsel	252
Tekniska fel	253
Tekniska data	253
Tillbehör	254
Transport	254
Avfallshantering	254

Avsedd användning

Maskinen är avsedd för professionellt bruk (t.ex. för hotell, skolor, sjukhus, fabriker, köpcentra, sporthallar, kontor etc.). Med strikt hänsyn får endast de användningssätt angivna i denna bruksanvisning 248 gälla som korrekt användningsteknik.

Maskinerna är endast konstruerade för användning inomhus.



Maskinen får inte användas för djupregöring av hårda golvbeläggningar.



Ändringar på maskinen som inte är auktoriserade av Diversey leder till att säkerhetstecknet och CE-konformiteten inte längre gäller. All användning av maskinen som inte överensstämmer med avsedd användning kan leda till personskador, skador på maskinen och i arbetsområdet. I sådana fall upphör garantin och eventuella garantianspråk att gälla.

Säkerhetsinstruktioner

TASKI-maskinerna motsvarar på grund av byggnadsstilen och konstruktionen tillämpliga och grundläggande säkerhets- och hälsokraven i enlighet med EG-direktiv och är försedda med CE-märkning.



Denna maskin får endast användas av för uppgiften utbildade personer som uttryckligen visat sig vara kvalificerade och fått i uppdrag att använda maskinen.



Maskinen får inte användas av personer med minskad fysisk, sensorisk eller psykisk förmåga, inklusive barn, eller vid brist på erfarenhet och kunskap.

Barn bör hållas under uppsikt så att de inte leker med maskinen.



Maskinen får inte användas i utrymmen där explosiva och lättantändliga ämnen förvaras eller bearbetas (t.ex. bensin, lösningsmedel, eldningsolja, damm etc.).

Maskinens elektriska eller mekaniska komponenter kan orsaka antändning av dessa ämnen.



Maskinen får inte användas för att suga upp giftiga, hälsovådliga, frätande eller irriterande ämnen (t.ex. farligt damm osv.). Filtersystemet kan inte filtrera bort dessa ämnen på ett tillfredsställande sätt.

Möjliga hälsorisker för användaren eller tredje part kan inte uteslutas.



Var uppmärksam på omgivningen, tredje man och på barn! Framför allt måste hastigheten sänkas på platser där sikten är begränsad, som t.ex. framför dörrar och rund hörner.



Maskinen är endast konstruerad för en person. Flera personer eller föremål får inte transporteras.



Vid fel, defekt eller efter en kollision eller vurma måste maskinen kontrolleras av en auktoriserad specialist innan den tas i drift igen. Det samma gäller om maskinen lämnats utomhus eller utsatts för vatten eller fukt.



Vid skador på säkerhetsrelevanta delar som exempelvis borstkåpa, nätkabel eller skydd som möjliggör åtkomst till strömladdande delar, ska man avsluta driften av maskinen omedelbart!



Maskinen får inte stoppas, ställas upp eller lagras på sluttningar.



Efter alla arbeten med maskinen måste maskinen stängas av.



Försäkra er regelmässigt om att elkabeln är fri från varje typ av defekt eller slit. Använd aldrig maskinen om något fel upptäcks utan få den reparerad av en auktoriserad expert!



Denna maskin är endast avsedd för användning i torra miljöer.



Maskinen måste skyddas mot obehörig användning. Efter användning av maskinen, förvara den i ett avstängt rum innan du går.



Denna maskin får endast användas och förvaras i torra miljöer med temperaturer från +10 till +35 grader.



Reparationsarbeten på maskinens mekaniska eller elektriska delar får endast utföras av auktoriserade specialister, som är förtrodda med alla säkerhetsföreskrifter som är relevanta här.



Använd endast de redskap (borstar, rondeller eller liknande) som specificeras i bruksanvisningen under tillbehör eller som rekommenderas av TASKI-expertrådgivare. Användning av andra redskap kan påverka maskinens säkerhet och funktion.



De nationella föreskrifterna om personskydd och förbyggande av olycksfall samt uppgifter från tillverkaren om användning av rengöringsmedel måste alltid beaktas.



Det är förbjudet att sätt in/ dra ut elkabeln med våta händer!



Försäkra er om att märkspänningen skrivna på maskinens typskylt stämmer överens med den av ert eluttag!



Elkabeln får absolut inte genom roterande maskindelar (borstar, dynor eller liknande) krossas, skäras eller genom värme, olja och kanter skadas!



TASKI-maskiner och apparater konstrueras på sådant sätt, att man enligt de senaste vetenskapliga rönen kan utesluta en hälsorisk på grund av ljud och vibrationer som uppstår.
Se teknisk information på sidan 253.

Rengöringsprodukter



TASKI-maskiner är konstruerade på ett sådant sätt, att de med TASKI-rengöringsprodukter erbjuder ett optimalt rengöringsresultat. Andra rengöringsprodukter kan resultera i driftstörningar och skador på maskinen eller arbetsmiljön. Av denna anledning rekommenderar vi att uteslutande använda TASKI-rengöringsprodukter.

Fel som förorsakas av användning av felaktiga rengöringsprodukter omfattas inte av garantin. Vänd dig till din TASKI-servicepartner för mer information.

Utökade dokument



Elschemat för denna maskin återfinns i reservdelslistan. Kontakta kundtjänst för ytterligare information.

Konstruktionsöversikt

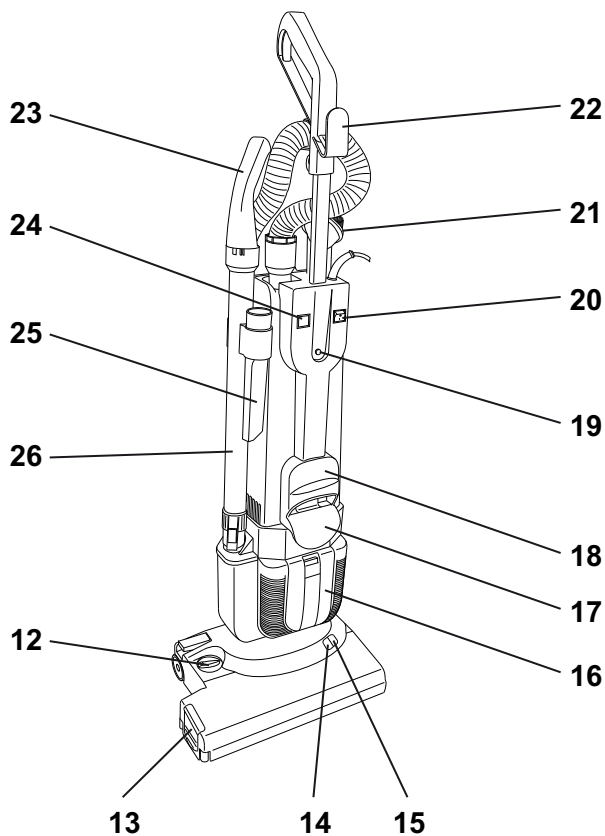
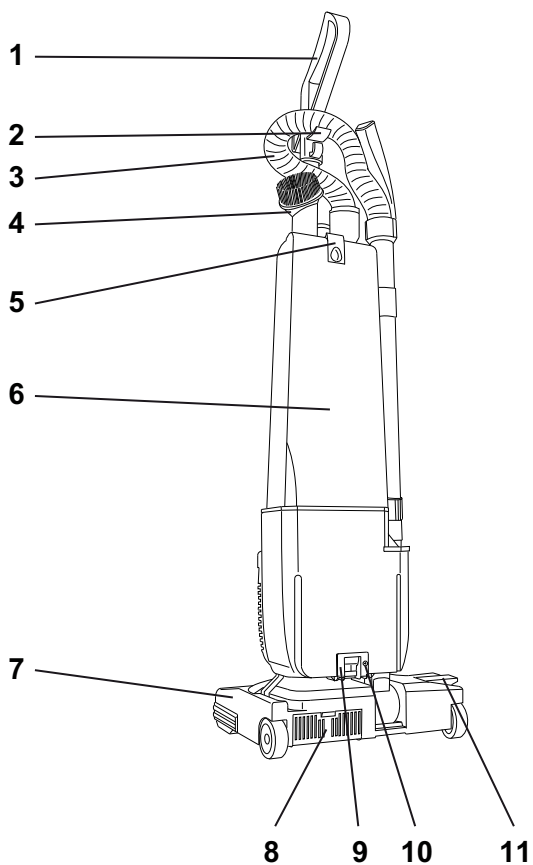

- 1 Stålskena med handtag
- 2 Slangkrokar
- 3 Sugslang
- 4 Dammborste
- 5 Upplåsning av lock till sugenhet (dammpåse dorsalino)
- 6 Lock sugenhet
- 7 Elektrisk borste
- 8 Utblåsfilter elektrisk borste
- 9 Förregling
- 10 Säkerhetsskruv
- 11 Pedal för upplåsning av parkeringsläget
- 12 Justerknapp för skurhuvudets höjd
- 13 Sidoskydd (borstvals)
- 14 Grön display
- 15 Röd display
- 16 Lock till utblåsfilter
- 17 Kabelhållare nere
- 18 Bärhandtag
- 19 Låsningsknapp
- 20 Huvudströmbrytare
- 21 Nätanslutningsledning
- 22 Kabelkrokar uppe
- 23 Handtag med munstycke för luftreglering
- 24 Visning dammpåse dorsalino full
- 25 Fogmunstycke
- 26 Insugsrör för handverktyg

Före start av maskinen

Montera elektrisk borste



Maskinen måste vara avstängd (huvudströmbrytare och stickpropp).

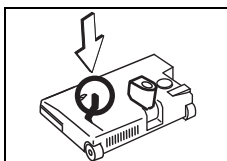

- Lägg den elektriska borsten på golvet och ställ spaken i lodrätt läge.

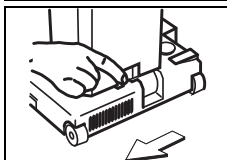

- Sätt sugenheten på den elektriska borsten och skjut låsningen till vänster (låst)

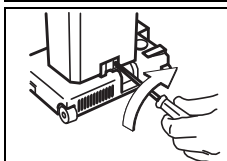

- Vrid säkerhetsskruven medurs.
Säkerhetsskruven måste vara monterad av säkerhetsskål!

Montera stålskena

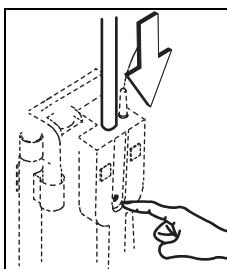

- Skjut stålskenan med nedtryckt låsknapp i öppningen tills den faller in i rasterspåret.

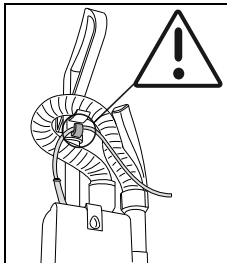

- Montera ihop sugtillbehöret.

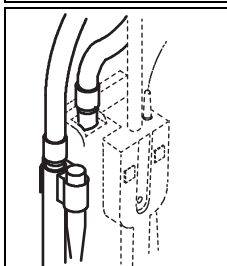

Damppåse dorsolino medföljer leveransen.

För byte av dammpåse dorsolino se sida 250.



Denna apparat får aldrig sättas i drift utan dammpåse dorsolino.

Användningsteknik

Maskin	jet 38/50
Våtrengöring	nej
Torrengöring	ja
Parkett- och laminatrengöring	ja
Mattbeläggning	ja

Start av maskinen



Kontrollera att inga föremål som metallde-
lar, skruvar, etc. ligger på golvet innan du
påbörjar rengöringsarbetet.

*Dessa föremål kan skada maskinen om de
sugs upp!*



Kontrollera om damppåsen dorsalino är
ordentligt monterad och om tillräcklig fyll-
volym finns tillgänglig.

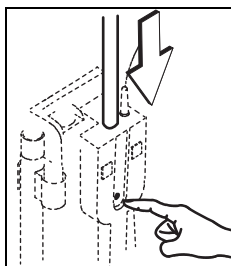

- Tryck på låsknappen och skjut
stålskenan nedåt.
- Ta nätanslutningsledningen från ka-
belhållaren.

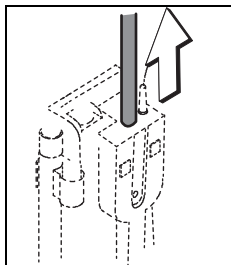

- Dra stålskenan uppåt tills den faller in
i rasterspåret.

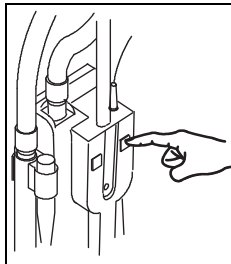

- Starta maskinen (brytare + huvud-
strömbrytare).

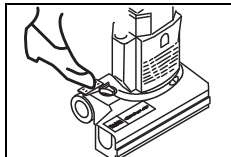

- Håll fast handtaget på stålskenan
och för maskinen till arbetsläge ge-
nom att trycka på pedalen.
Den elektriska borsten kopplas in.

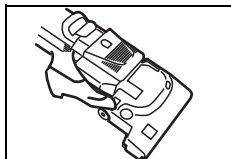

- Ställ in maskinen för att t.ex. rengöra
under sängar på följande sätt:
*Tryck på pedalen en gång till i arbets-
läget tills sugenheten ligger på gol-
vet.*



Om den röda displayen lyser, korrigerar du
borsthöjden enligt beskrivningen nedan.

*Om den röda displayen lyser för länge kan
det leda till skador på mattbelägningen.*

LED skärm

LED skärm	Statusmeddelande
Grön display	Höjden på skurhuvudet korrekt in- ställd
Röd display	Korrigerar höjden på skurhuvudet, vrid inställningsknappen till höger eller vänster.



Avbryt sugningen kortsiktigt, lås sedan
maskinen i vinkelrät position.

Den elektriska borsten stängs då av så att
det inte uppstår några skador på mattbe-
läggningen.

Arbeten med tillbehör

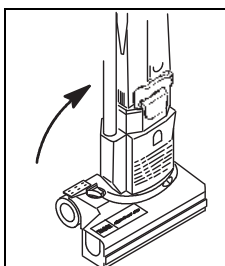

- Lås maskinen i vertikal position.
Den elektriska borsten kopplas ur.

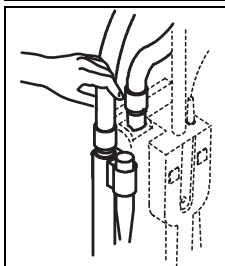

- Stoppa t.ex. in fogmunstycket eller
dammborsten i sugslangen eller sug-
röret.

- När du har avslutat arbetet sätter du tillbaka tillbehöret i
dess hållare.

Arbeten med munstycke för luftreglering

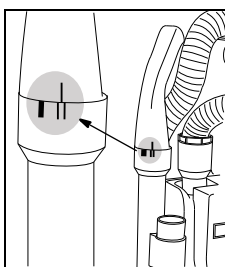

- Dra ut insugsröret för handverktyget
ur hållaren. Vrid luftregleringsmun-
stycket till den position som visas på
bilden.

- När du har avslutat arbetet sätter du tillbaka tillbehöret i
dess hållare.

Arbetspassets slut

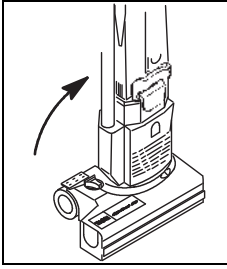

- Lås maskinen i vertikal position.
Den elektriska borsten kopplas ur.

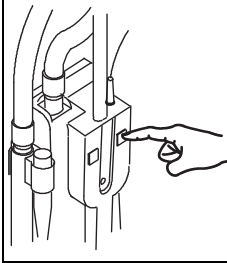

- Stäng av maskinen (brytare + huvudströmbrytare).



Kontrollera om det finns tillräcklig fyllvolym i dammpåsen dorsalino.
Töm dammpåsen dorsalino enligt beskrivningen nedan.

Byt ut dammpåse dorsalino



Stäng av maskinen (brytare + huvudströmbrytare) när du ska utföra arbeten på maskinen!



Vänta ett ögonblick tills dammet lagt sig innan du tar ut dammpåsen dorsalino.

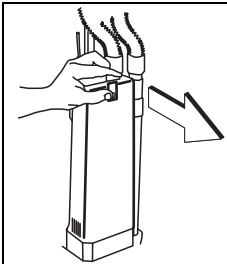

- Tryck på upplåsningen och ta bort locket på sugenheten.

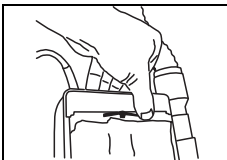

- Tryck på den röda upplåsningen och skjut långsamt dammpåsen dorsalino nedåt.

- Avfallshanteringen av den fulla dammpåsen dorsalino måste ske enligt nationella föreskrifter.

Sätt in dammpåse dorsalino



Efter vart tredje byte av dammpåsen dorsalino måste motorskyddsfiltret rengöras eller bytas ut (rengör/byt ut motorskyddsfilter, se sidan 250).

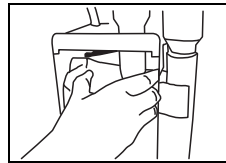

- Skjut den nya dammpåsen dorsalino uppåt.



- Tryck på den röda upplåsningen och skjut långsamt dammpåsen dorsalino helt uppåt.
- Släpp låsanordningen.

Dampåsen dorsalino kläms fast uppe på kanten.

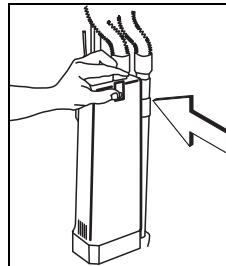

- Stäng locket på sugenheten.

Locket på sugenheten måste falla in i rasterspåret.

Byt ut motorskyddsfilter, sugenhet, utblåsfiler och elektrisk borste



Kontrollera regelbundet filtret mot nedsmutsning och byt ut detta vid behov.



Maskinen får aldrig sättas i drift utan filter!

(1) Motorskyddsfilter, (2) utblåsfiler på sugenheten, (3) utblåsfiler elektrisk borste

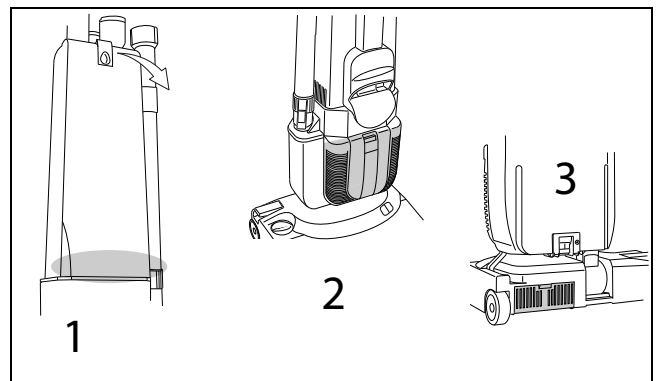

Rengör borstvalsens



Skaderisk på spetsiga föremål.
Bär handskar för att skydda dig själv!



Kontrollera borstvalsens mot slitage efter varje användning.

För korta borstar eller skadad borstvals kan leda till golvskador!

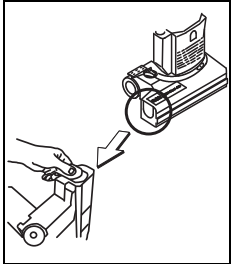

- Skjut bort sidoskyddet från skurhuvudet.

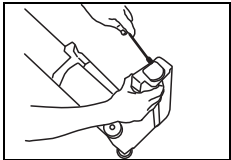

- Lyft rullhållaren långsamt med en skruvdragare.

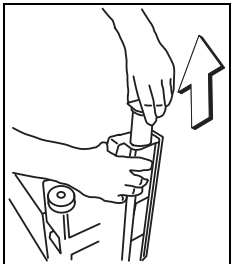

- Dra långsamt ut borstvalsens.

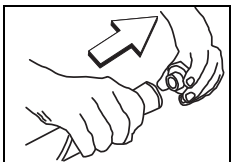

- Ta bort rullhållaren från borstvalsens.
Rullhållaren återanvänds.



Kontrollera borstlängden innan montering och byt ut borstvalsens vid behov.

För korta borstar eller skadad borstvals kan leda till golvskador!

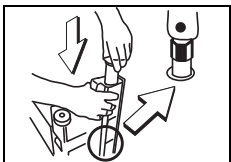

- Rengör borstvalsens.
- Skjut först fram borstvalsens med sexkantöppningen i skurhuvudet.
Den vita markeringen måste anpassas till en plan yta (se bild).

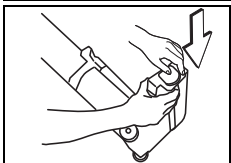

- Tryck på rullhållaren tills det tar stopp.

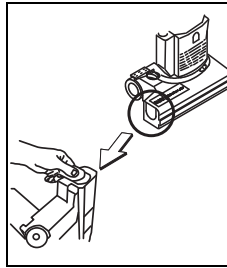

- Skjut in sidoskyddet.

Rengöring av maskin



Rengör aldrig maskinen med en högtryckstvätt eller en vattenslang.
Vatten som kan ha trängt in i maskinen kan orsaka allvarliga skador på mekaniska eller elektriska delar.

- Torka av maskinen med en lätt fuktad trasa.

Förvaring/parkering av maskin (ur drift)



Linda upp nätkabeln lätt.

Service, underhåll och skötsel

Underhåll av maskinen är en förutsättning för en korrekt drift och lång livslängd.



Endast TASKI originaldelar får användas om alla garantianspråk och ansvarsåtaganden ska gälla!

Teckenförklaring:

◇ = efter avslutat användning, ◇◇ = varje vecka,

◇◇◇ = varje månad, ⊗ = servicelampa

Att göra	◇	◇◇	◇◇◇	⊗	Sida
Kontrollera/byta ut dammpåse dorsolino	•				250
Rengör verktyg (borstvals, etc.)	•				251
Kontrollera borstlängden periodiskt			•		
Kontrollera/byt ut elektrisk borste		•			250
Byt ut sugenheten		•			250
Byt ut motorskyddsfilter		•			250
Rengör maskinen med en fuktig trasa	•				251

Serviceintervaller

TASKI-maskiner är högvärdiga maskiner som kontrollerats både på fabrik och av auktoriserade kontrollanter vad gäller säkerhet. Elektriska och mekaniska komponenter utsätts efter en längre tids användning för slitage och föråldring.

- För att upprätthålla driftsäkerheten och insatsberedskapen måste ett servicetillfälle efter 300 arbetstimmar eller mins en gång per år genomföras.



Vid exceptionella anspråk och/eller otillräckligt underhåll krävs det kortare intervall.

Servicecenter

Om du på grund av en driftstörning eller beställning önskar ta kontakt med oss, ska du alltid ange typbeteckning och maskinnummer.

Dessa uppgifter hittar du på typskylten för din maskin. På sista sidan av denna bruksanvisning hittar du adressen till närmaste TASKI-servicepartner.

Tekniska fel

Tekniska fel	Möjliga orsakar	Problemlösning	Sida
Maskin startas inte/Maskin utan funktion	Maskinen avstängd	• Koppla in På/Av-brytaren	247
	Eluttag inte inkopplad	• Sätt i elkabeln i eluttaget.	247
	Defekt elkabel	• Ersätt elkabeln	
	På/Av-brytaren defekt	• Kontakta en servicepartner	
	Motorn är roterar inte	• Kontakta en servicepartner	
Elektrisk borste roterar inte	Maskin inte i arbetsläge	• För maskinen till arbetsläge.	249
	Motorn roterar, men inte borsten	• Defekt drivanordning • Kontakta en servicepartner	
Dålig sugeffekt	Motorskyddsfilter smutsigt	• Rengör eller byt ut motorskyddsfilteret	250
	Slang eller dammunstycke igensatt (t.ex. träbitar, tygrester)	• Avlägsna främmande föremål	
	Damppåse dorsalino full	• Byt ut damppåse dorsalino	250
	Lock på sugenheten har inte satts på ordentligt	• Kontrollera lock	
	Slang är inte isatt korrekt	• Kontrollera slang	
	Tillbehör sitter inte fast ordentligt	• Kontrollera tillbehör	
Lukter	Fuktig damppåse dorsalino	• Förvara på torr plats	
	Fuktansamling	• Byt ut damppåse dorsalino	250

Tekniska data

Maskin	jet 38		jet 50		
	220-240V~	120V~	220-240V~	120V~	
Strömstyrka	220-240V~	120V~	220-240V~	120V~	AC
Frekvens	50 - 60	60	50 - 60	60	Hz
Effekt (max)	880		900		W
Mått (L x B x H)	26x38x120		26x38x120		cm
Längd nätkabel	12.5				m
Maximal maskinvikt driftklar	7.8		8.3		kg

Förmedlat värde enligt IEC 60335-2-69	jet 38/50	
Ljudnivå LpA	69	dB(A)
Osäkerhet KpA	2.5	dB(A)
Totalt vibrationsvärde	<2.5	m/s ²
Osäkerhet K	0.25	m/s ²
Stänkskydd	IPX0	
Skyddsklass	II	

Tillbehör

Artikelnummer	Artikelnamn	jet 38	jet 50
8502160	Dampmpåse dorsalino (förpackning à 10 stycken)	X	X
8503640	Motorskyddsfilter (förpackning à 10 stycken)	X	X
4121380	Utblåsfilter elektrisk borste	X	X
8505110	Utblåsfilter sugenhet	X	X
8505180	Hepa-filter (tillval)	X	X

Transport



Transportera maskinen stående.



Se till att maskinen är fastsurrad och säkrad i transportfordonet.

Avfallshantering



Maskin och tillbehör ska då den tagits ur tjänst och kasserats avfallshandteras enligt de nationella föreskrifterna. Din Diversey-servicepartner kan stödja dig med det.

Orijinal Kullanım Talimatlarının Çevirisi

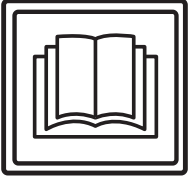

DİKKAT!

ilk kez işleme almadan önce kullanım kılavuzunu ve güvenlik talimatlarını mutlaka okuyunuz.

Bu kullanım kılavuzunu her an inceleyebilmek için özenli bir şekilde saklayın ve daima hazır olarak bulundurun.

İşaret açıklaması



Tehlike:

Bu simge önemli bilgilere işaret eder. Bu bilgilere uyulmaması durumunda, insanların tehlikeye maruz kalmasına ve / veya büyük maddi hasarlara yol açılabilir!



Dikkat:

Bu simge önemli bilgilere işaret eder. Bu bilgilere uyulmaması durumunda, arızalara ve maddi hasarlara yol açılabilir!



Bilgi:

Bu simge, ürünün verimli kullanımı ile bağlantılı olarak önemli bilgilere işaret eder. Bu bilgilere uyulmaması durumunda, arızalara yol açılabilir!

Sırasıyla uygulamanız gereken çalışma adımlarına dair bilgileri içerir.

İçindekiler

Güvenlik talimatları	255
Temizlik ürünleri	256
Ek dokümanlar	256
Yapıya genel bakış	257
İşleme almadan önce	258
İşe başlama	259
Çalışma sonu	260
Servis, bakım ve koruma	262
Arızalar	263
Teknik veriler	263
Aksesuar	264
Taşıma	264
Atığa ayırma	264

Makinenin kullanım amacı

Makineler ticari kullanım için (örn. oteller, okullar, hastaneler, fabrikalar, alışveriş merkezleri, spor salonları, bürolar v.b.) tasarlanmıştır.

Bu kullanım kılavuzuna kesinlikle uyulması koşuluyla münferit tipler için 258 sayfasında bildirilen uygulama teknikleri geçerlidir.

Bu makineler sadece iç mekanda kullanım için dizayn edilmiştir.



Dikkat:

Sert zemin döşemelerinin derinlemesine temizliğinde bu makine kullanılamaz.



Tehlike:

Makinede Diversey tarafından izin verilmeyen değişiklikler, güvenlik işaretlerinin ve CE uygunluğunun iptaline neden olur. Makinenin kullanım amacına aykırı olarak kullanılması, insanların, makinenin ve iş ortamının zarar görmesine yol açabilir. Böyle durumlarda genel olarak tüm garanti ve teminat hakları geçersiz olur.

Güvenlik talimatları

TASKI makineleri, dizayn ve tasarımlarından ötürü AT yönergelerinin belirli temel emniyet ve sağlık gerekliliklerine uygun olup bu nedenle CE işaretini taşırlar.



Tehlike:

Makine, yalnızca kullanımında yeterli eğitimi almış veya uygulama için yeteneklerini kanıtlamış ve bu iş için açıkça görevlendirilmiş kişiler tarafından kullanılmalıdır.



Tehlike:

Makine, çocuklar dahil olmak üzere, düşük fiziksel, algısal veya zihinsel yetenekleri olan veya eksik deneyim ve bilgileri olan kişiler tarafından kullanılmalıdır.

Makine ile oynamalarının sağlanması için çocuklar gözetilmelidir.



Tehlike:

Makine, patlama tehlikesi bulunan ve kolayca yanabilir maddelerin (örn. benzin, çözücüler, akaryakıt, tozlar, vs.) depolandığı veya işlendiği mekanlarda kullanılmalıdır.

Elektrikli veya mekanik komponentler bu maddelerin tutuşmasına neden olabilir.



Tehlike:

Makine; zehirli, sağlığa zararlı, asitli veya tahriş edici maddelerin (örn. tehlikeli tozlar, vs.) emilmesi için kullanılamaz. Filtre sistemi, bu tür maddeleri yeterince filtreleyememektedir.

Uygulayıcının ve üçüncü kişilerin sağlığının olumsuz etkilenmesi muhtemeldir.



Tehlike:

Yerel koşullara, üçüncü kişiler ve çocuklara dikkat ediniz! Özellikle, örn. kapıların veya yol dönemeçlerinin önünde olduğu gibi, görüşün az olduğu yerlerin yakınında hızın yavaşlatılması zorunludur.



Tehlike:

Bu makine ile insanlar veya eşyalar taşınmaz.

**Tehlike:**

Bir hatalı fonksiyon, bir arıza ortaya çıktığında, bir çarpışma veya düşüşten sonra, makine yeniden işleme alınmadan önce yetkili bir uzman tarafından kontrol edilmelidir. Aynı durum, makinenin açık havada kalması, suya daldırılması veya rutubete maruz kalması için geçerlidir.

**Tehlike:**

Örneğin fırça muhafazası, ana kordon veya akım ileten parçaları açan kapaklar gibi, güvenlikle ilgili parçaların hasar görmesi halinde, makinenin çalışmasına hemen ara verilmelidir!

**Tehlike:**

Makine meyilli yerlerde durdurulmamalı, park edilmemeli veya depolanmamalıdır.

**Tehlike:**

Makine üzerinde yapılan tüm çalışmalarda makine kapatılmalıdır.

**Tehlike:**

Düzenli olası kusurlar veya yaşlanma için güç kablosunu kontrol edin ve mükemmel durumda değilse devreye motoru yapmayız, ama onları yetkili elektrikçi tarafından tamir edelim!

**Tehlike:**

Makine sadece kuru uygulamalar için dizayn edilmiştir.

**Dikkat:**

Makine yetkisiz kullanıma karşı korunmalıdır. Bu nedenle makineden uzaklaşmadan önce onu kilitli bir odada saklayın.

**Dikkat:**

Makine yalnızca kuru, tozsuz ortamlarda +10 ilâ +35 derecelerde çalıştırılmalı ve depolanmalıdır.

**Dikkat:**

Makinenin mekanik veya elektrik parçalarında yapılacak onarım çalışmaları, yalnızca bu konuda tüm güvenlik yönetmeliklerini bilen yetkili uzmanlar tarafından uygulanmalıdır.

**Dikkat:**

Sadece bu kullanım talimatlarında aksesuar olarak tanımlanan veya TASKI danışmanı tarafından tavsiye edilen takımlar (fırçalar, pedler veya benzerleri) kullanılmalıdır. Başka takımlar, makinenin güvenlik ve fonksiyonunu kısıtlayabilir.

**Dikkat:**

Kişisel korunma ve kaza önleme ile ilgili ulusal yönetmelikler, ve ayrıca temizlik maddelerinin kullanımına ilişkin üretici bilgileri, tutarlı bir şekilde göz önünde bulundurulmalıdır.

**Dikkat:**

Şebeke prizinin ıslak ellerle takılıp çıkarılması yasaktır!

**Dikkat:**

Tip levhasında belirtilen nominal gerilimin bulunduğunuz yerdeki şebeke gerilimine uygun olup olmadığını kontrol edin!

**Dikkat:**

Şebeke kablosunu dönen takımlardan (fırçalar, pedler veya benzerleri) dolayı ezmemeye, germemeye veya ısı, yağ ve keskin kenarlardan hasarlandırmamaya özen gösterin!

**Dikkat:**

TASKI makineleri ve cihazları bilimin güncel durumuna uygun olarak, ortaya çıkan gürültü emisyonlarından veya titreşimlerden bir sağlık riskinin hariç tutulabileceği bir şekilde tasarlanmaktadır. Bkz. Teknik Veriler, sayfa 263.

Temizlik ürünleri**Bilgi:**

TASKI makineleri, TASKI temizlik ürünleriyle optimum temizlik sonuçları elde edeceğinizi bir şekilde tasarlanmıştır. Başka temizlik ürünleri makinede veya çalışma ortamında işletim arızalarına ve hasarlara yol açabilir. Bu nedenden dolayı sadece TASKI temizlik ürünlerini kullanmanızı tavsiye ediyoruz.

Yanlış temizlik ürünlerinin neden olduğu arızalar, garanti kapsamına dahil değildir. Daha fazla bilgi için lütfen TASKI servis bayinize danışın.

Ek dokümanlar**Bilgi:**

Bu makineye ait elektrik şemasını Yedek Parça Listesinde görebilirsiniz.

Daha fazla bilgi için müşteri hizmetleriyle bağlantı kurun.

Yapıya genel bakış

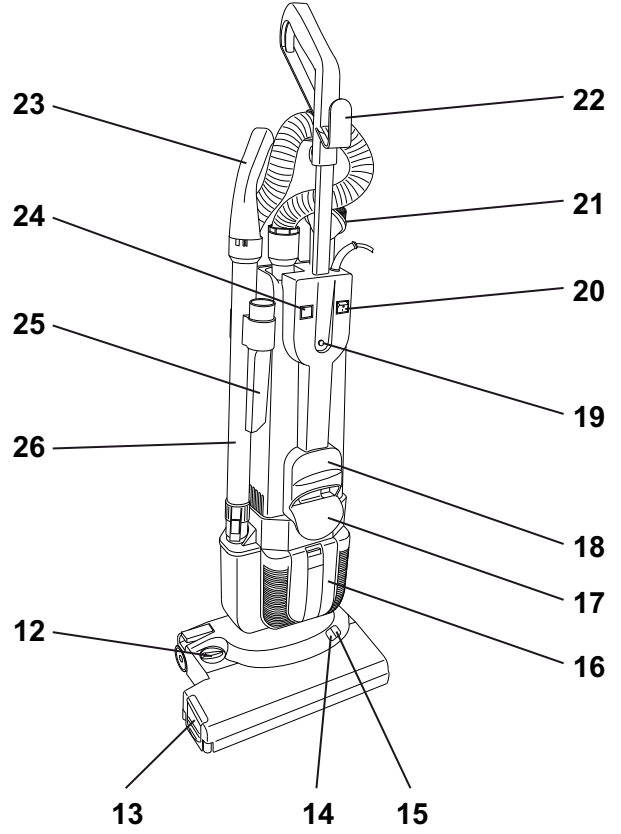
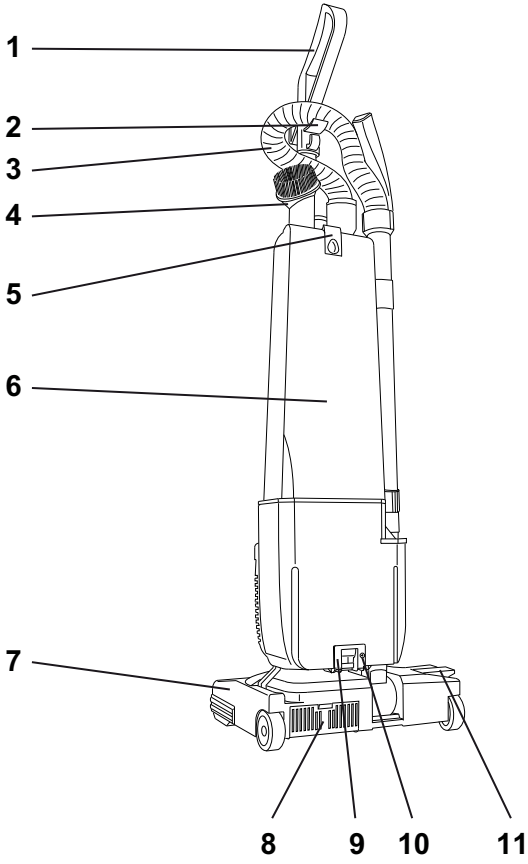

- 1 Tutamaklı çelik kılavuz çubuğu
- 2 Hortum kancası
- 3 Emiş hortumu
- 4 Toz alıcı başlık
- 5 Emiş ünitesi kapağı kilit açıcısı (Dorsalino çift filtreli kâğıt torba)
- 6 Emiş ünitesi kapağı
- 7 Elektronik emme fırçası
- 8 Elektronik emme fırçası egzoz filtresi
- 9 Kilitleme mekanizması
- 10 Emniyet vidası
- 11 Park pozisyonunun kilidini açmak için pedal
- 12 Fırça yüksekliği için ayar düğmesi
- 13 Yan kapak (fırça silindiri)
- 14 Gösterge yeşil
- 15 Gösterge kırmızı
- 16 Egzoz filtresine ait kapak
- 17 Alt kablo kancası
- 18 Taşıyıcı tutamak
- 19 Kilit düğmesi
- 20 Ana şalter
- 21 Şebeke bağlantı kablosu
- 22 Üst kablo kancası
- 23 Hava kontrol nozulu
- 24 Dorsalino çift filtreli kâğıt torba dolu göstergesi
- 25 Yassı uçlu süpürme başlığı
- 26 El aksesuarına ait emme borusu

İşletime almadan önce

Elektronik emme fırçasının monte edilmesi

Bilgi:



Makine kapatılmış olmalıdır (ana şalter ve ana elektrik prizi).

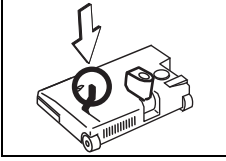

- Elektronik emme fırçasını yere bırakın ve kolu dikey konuma getirin.

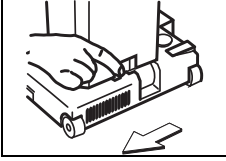

- Emiş ünitesini elektronik emme fırçasının üzerine koyun ve kilitleme mekanizmasını sola doğru itin (kilitli).

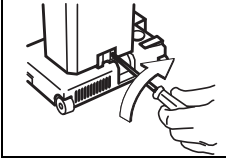

- Emniyet vidasını saat yönünde çevirin.
Emniyet vidası, güvenlik yönetmeliklerinden dolayı monte edilmiş olmalıdır!

Çelik kılavuz çubuğunun monte edilmesi

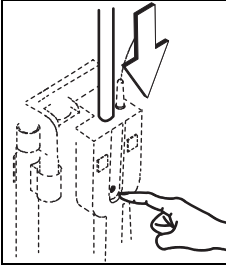

- Kilit düğmesi basılıyken çelik kılavuz çubuğunu açıklık içerisine oturana kadar itin.

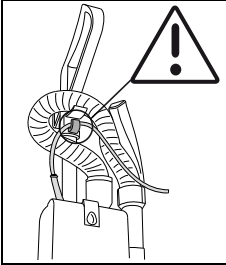

- Elektrik süpürgesi aksesuarını birleştirin.

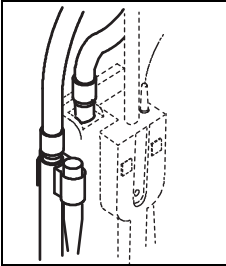

Bilgi:



Dorsalino çift filtreli kâğıt torba teslimata dahildir.

Dorsalino çift filtreli kâğıt torbanın değiştirilmesi için bkz. sayfa 260.

Dikkat:



Bu makine kesinlikle bir Dorsalino çift filtreli kâğıt torba yerleştirilmeden çalıştırılmamalıdır!

Uygulama tekniği

Makine	jet 38/50
Islak temizleme	hayır
Kuru temizleme	evet
Parke ve laminat temizleme	evet
Halı döşemeler	evet

İşe başlama



Dikkat:

Temizliğe başlamadan önce zeminin üzerinde metal parçalar, vidalar, vs. gibi nesnelerin olmadığını kontrol edin.

Bu nesnelere emme sırasında makineye zarar verebilir!

Bilgi:



Dorsalino çift filtreli kâğıt torbanın doğru şekilde takılmış ve dolun hacminin yeterli olup olmadığını kontrol edin.

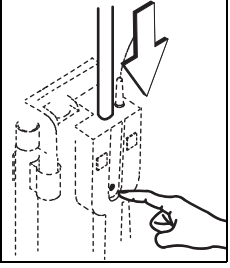

- Kilit düğmesine basın ve çelik kılavuz çubuğunu aşağıya bastırın.
- Kablo kancasından şebeke bağlantı kablosunu çıkartın.

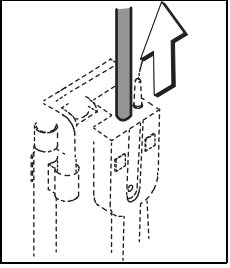

- Çelik kılavuz çubuğu yerine oturana dek yukarı çekin.

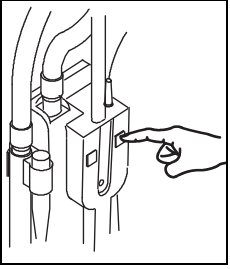

- Makineyi çalıştırın (priz + ana şalter).

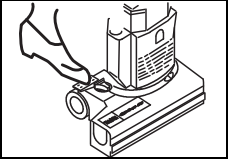

- Çelik kılavuz çubuğundaki tutamağı sıkıca kavrayın ve pedale basarak makineyi çalışma konumuna getirin.
Elektronik emme fırçası çalışır.

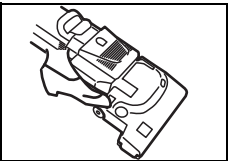

- Örn. yatakların altındaki temizlik için makineyi şu şekilde kullanın:
Emiş ünitesi zemine dayanana kadar çalışma konumunda pedale tekrar basın.



Dikkat:

Kırmızı gösterge yanarsa, fırça yüksekliğini aşağıda anlatılan şekilde düzeltin.

Kırmızı gösterge çok uzun süre yanarsa, bundan dolayı halı döşemelerin zarar görmesine yol açılabilir.

LED gösterge

LED gösterge	Durum göstergesi
Gösterge yeşil	Fırça yüksekliği doğru ayarlı
Gösterge kırmızı	Fırça yüksekliğini düzeltin, ayar düğmesini sağa veya sola çevirin.

Bilgi:



Emmeye kısa süreliğine ara verin, sonra makineyi dik pozisyonda durdurun. Bu durumda halı döşemelerin zarar görmemesi için elektronik emme fırçası kapanır.

Aksesuarla çalışma

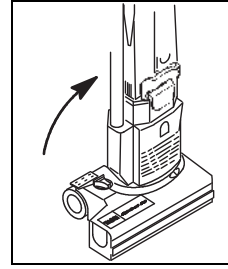

- Makineyi dik pozisyonda durdurun.
Elektronik emme fırçası kapanır.

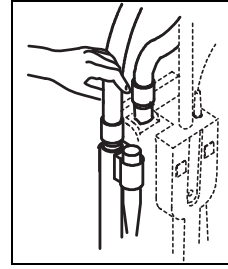

- Emiş hortumunun üstüne veya emme borusuna, örn. yassı uçlu süpürme başlığını veya toz alıcı başlığı takın.

- Çalışmaya son verdiğiniz zaman aksesuarı yeniden tutucusunun içine takın.

Hava kontrol nozuluyla çalışma

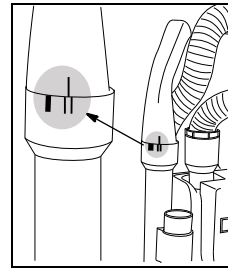

- El aksesuarına ait emme borusunu tutucusundan dışarı çekin. Hava kontrol nozulunu resimde gösterilen pozisyona çevirin.

- Çalışmaya son verdiğiniz zaman aksesuarı yeniden tutucusunun içine takın.

Çalışma sonu

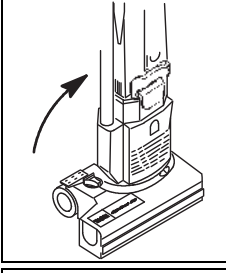

- Makineyi dik pozisyonda durdurun.
Elektronik emme fırçası kapanır.

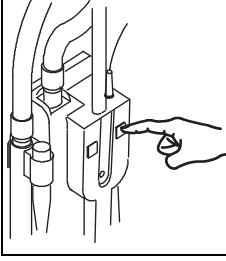

- Makineyi kapatın (ana şalter + priz).



Bilgi:

Dorsalino çift filtreli kâğıt torbada dolum hacminin yeterli olup olmadığını kontrol edin.

Dorsalino çift filtreli kâğıt torbayı aşağıda anlatılan şekilde boşaltın.

Dorsalino çift filtreli kâğıt torbanın değiştirilmesi



Dikkat:

Makinede çalışmalar yaptığınızda makineyi kapatın (ana şalter + priz).



Bilgi:

Dorsalino çift filtreli kâğıt torbayı çıkarmadan önce toz çökene kadar biraz bekleyin.

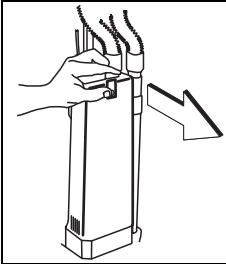

- Kilit açıcısına basın ve emiş ünitesinin kapağını çıkartın.

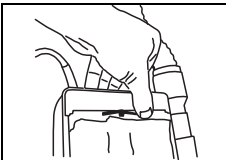

- Kırmızı kilide basın ve Dorsalino çift filtreli kâğıt torbayı yavaşça aşağıya itin.

- Dolu olan Dorsalino çift filtreli kâğıt torbanın bertarafı ulusal yönetmeliklere göre uygulanmalıdır.

Dorsalino çift filtreli kâğıt torbanın takılması



Bilgi:

Dorsalino çift filtreli kâğıt torbanın her üçüncü değişiminden sonra motor koruma filtresi temizlenmeli veya değiştirilmelidir (motor koruma filtresinin temizlenmesi/değiştirilmesi için bkz. sayfa 260).

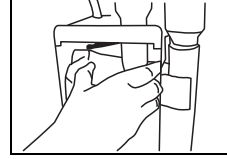

- Yeni Dorsalino çift filtreli kâğıt torbayı yukarıya itin.



- Kırmızı kilide basın ve Dorsalino çift filtreli kâğıt torbayı tamamen yukarıya doğru itin.
- Kilidi bırakın.

Dorsalino çift filtreli kâğıt torba üstte kenara sıkıştırılır.

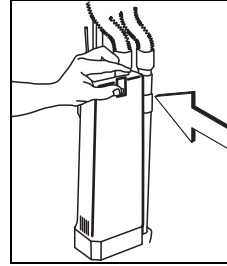

- Emiş ünitesinin kapağını kapatın.
Emiş ünitesinin kapağı yerine oturmuş olmalıdır.

Motor koruma filtresi, emiş ünitesi egzoz filtresi, elektronik emme fırçası egzoz filtresinin değiştirilmesi



Bilgi:

Filtreleri düzenli şekilde kirlenme yönünden kontrol edin ve gerekli durumlarda bunları değiştirin.



Dikkat:

Makine kesinlikle filtreler olmadan çalıştırılmamalıdır!

(1) Motor koruma filtresi, (2) emiş ünitesi egzoz filtresi, (3) elektronik emme fırçası egzoz filtresi

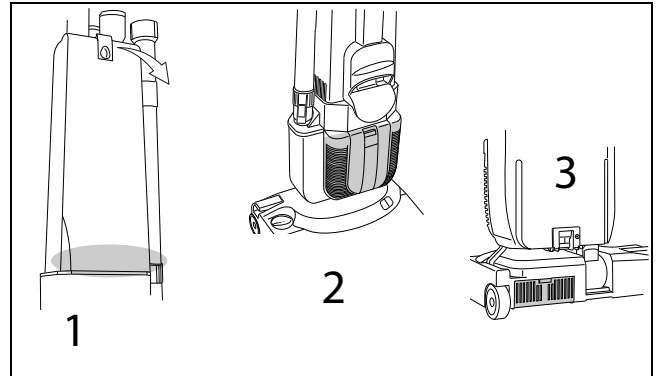

Fırça silindirinin temizlenmesi



Dikkat:

Sivri cisimlerden yaralanma tehlikesi.
Korunmak için eldiven giyiniz!



Bilgi:

Her kullanımdan sonra fırça silindirini aşınma için kontrol edin.

Çok kısa kıllar veya hasarlı fırça silindiri zemin hasarına yol açabilir!

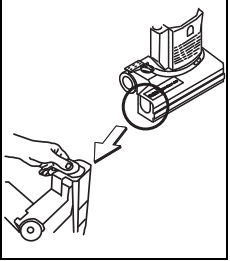

- Yan kapağı fırça yuvasından öteye itin.

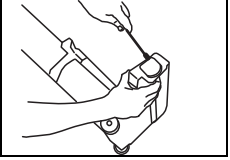

- Bir tornavidayla makara tutucusunu yavaşça kaldırın.

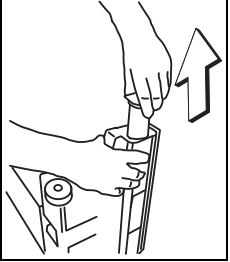

- Fırça silindirini yavaşça dışarı çekin.

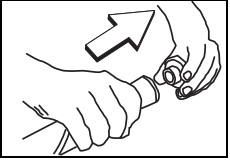

- Makara tutucusunu fırça silindirinden uzaklaştırın.
Makara tutucusu yeniden kullanılır.



Bilgi:

Montajdan önce kıl uzunluğunu kontrol edin ve gerekirse fırça silindirini değiştirin.
Çok kısa kıllar veya hasarlı fırça silindiri zemin hasarına yol açabilir!

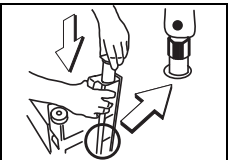

- Fırça silindirini temizleyin.
- Fırça silindirini altıgen ağızla öndeyken fırça yuvasının içine itin.
Beyaz işaret düz bir yüzeyde hizalanmalıdır (Bkz. resim).

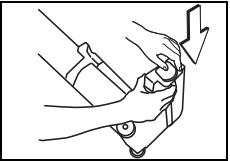

- Makara tutucusunu dayanağa kadar bastırın.

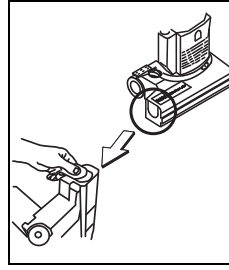

- Yan kapağı içeri itin.

Makinenin temizlenmesi



Dikkat:

Makineyi asla yüksek basınçlı temizleyiciyle veya su jetiyle temizlemeyin.
Makineye sızan su, mekanik veya elektrikli parçalarda ciddi hasara neden olabilir.

- Makineyi nemli bir bezle silin.

Makinenin depolanması / park edilmesi (işletim dışında)



Bilgi:

Ana kordonu gevşek biçimde sarın.

Servis, bakım ve koruma

Makinenin bakımı, kusursuz bir işletimin ve uzun bir ömür süresinin ön koşuludur.



Dikkat:

Sadece TASKI orijinal parçalar kullanılabilir, aksi halde her türlü garanti ve sorumluluk haklarının iptaline sebep olunur!

İşaret açıklaması:

◇ = Her temizlik sonunda, ◇◇ = her hafta,
◇◇◇ = her ay, ⊗ = servis lambası

Faaliyet	◇	◇◇	◇◇◇	⊗	Sayfa
Dorsalino çift filtrelili kâğıt torbanın kontrolü/değişimi	•				260
Aletin temizlenmesi (fırça silindiri, vs.)	•				261
Periyodik olarak kıl uzunluğunun kontrolü			•		
Elektronik emme fırçası egzoz filtresinin değiştirilmesi		•			260
Emiş ünitesi egzoz filtresinin değiştirilmesi		•			260
Motor koruma filtresinin değiştirilmesi		•			260
Makinenin nemli bir bezle temizlenmesi	•				261

Servis aralıkları

TASKI makineleri, fabrikada ve yetkili denetmenler tarafından güvenlikleri açısından kontrol edilmiş olan yüksek nitelikli makinelerdir. Elektrikli ve mekanik bileşenler, uzun süreli bir kullanımdan sonra aşınma ve yaşlanmaya tabidir.

- İşletim güvenliğinin ve kullanıma hazır durumu için, bakım göstergesi yandığı anda (fabrika ayarı 300 çalışma saatleri) veya yılda en az bir kez bir servis yapılmalıdır.

Bilgi:



Olağanüstü iş yüklerinde ve/veya yetersiz bakımda daha kısa aralıklar gereklidir.

Servis merkezi

Bir işletim arızası veya sipariş nedeniyle bizimle bağlantı kurduğunuzda daima tip adını ve makine numarasını belirtin.

Bu bilgileri makinenizin tip levhasında görebilirsiniz. Bu kullanım kılavuzunun son sayfasında size en yakın TASKI servis bayisinin adresini bulabilirsiniz.

Arızalar

Arıza	Olası neden	Arızanın giderilmesi	Sayfa
Makine işlevsiz açılmıyor	Makine kapatıldı	• Açık/Kapalı şalterini açın	257
	Fiş takılı değil	• Fişi şebeke prizine bağlayın	257
	Ana kordon bozuk	• Ana kordonu değiştirin	
	Açık/Kapalı şalteri arızalı	• Servis bayisine başvurun	
	Motor dönmüyor	• Servis bayisine başvurun	
Elektronik emme fırçası dönmüyor	Makine çalışma konumunda değil	• Makineyi çalışma konumuna getirin	259
	Motor dönüyor, fırça dönmüyor	• Tahrik arızalı • Servis bayisine başvurun	
Zayıf emiş gücü	Motor koruma filtresi kirlenmiş	• Motor koruma filtresini temizleyin veya değiştirin	260
	Hortum veya toz başlığı tıkalı (örn. talaşlar, kumaş artıkları)	• Yabancı cisimlerin bertaraf edilmesi	
	Dorsalino çift filtreli kâğıt torba dolu	• Dorsalino çift filtreli kâğıt torbayı değiştirin	260
	Emiş ünitesinin kapağı doğru takılmamış	• Kapağı kontrol edin	
	Hortum doğru takılmadı	• Hortumu kontrol edin	
	Aksesuar doğru takılmamış	• Aksesuarı kontrol edin	
Koku oluşumu	Nemli Dorsalino çift filtreli kâğıt torba	• Kuru mekanda depolayın	
	Nem birikimi	• Dorsalino çift filtreli kâğıt torbayı değiştirin	260

Teknik veriler

Makine	jet 38		jet 50		
	220-240V~	120V~	220-240V~	120V~	
Nominal voltaj	220-240V~	120V~	220-240V~	120V~	AC
Frekans	50-60	60	50-60	60	Hz
Nominal anma gücü	880		900		W
Boyutlar (U x G x Y)	26x38x120		26x38x120		cm
Ana kordon uzunluğu	12.5				m
İşletime hazır makine ağırlığı maksimum	7.8		8.3		kg

IEC 60335-2-69 uyarınca belirlenen değerler	jet 38/50	
Ses basıncı seviyesi LpA	69	dB(A)
Belirsizlik KpA	2.5	dB(A)
Toplam titreşim değeri	<2.5	m/s ²
Belirsizlik K	0.25	m/s ²
Su sıçraması koruması	IPX0	
Koruma sınıfı	II	

Aksesuar

No.	Ürün	jet 38	jet 50
8502160	Dorsalino çift filtreli kâğıt torba (her pakette 10 adet)	X	X
8503640	Motor koruma filtresi (her pakette 10 adet)	X	X
4121380	Elektronik emme fırçası egzoz filtresi	X	X
8505110	Emiş ünitesi egzoz filtresi	X	X
8505180	Hepa filtresi (opsiyonel)	X	X

Taşıma



Bilgi:

Makineyi dik konumda taşıyın.



Bilgi:

Makinenin nakliye aracı içerisinde bağlı ve sabitlenmiş olmasına dikkat edin.

Atığa ayırma



Bilgi:

Makine ve aksesuarları söküldükten sonra ulusal yönetmelikler gereğince usulüne uygun bir şekilde atığa ayrılmalıdır. Diversy servis bayiniz bu konuda size yardımcı olabilir.

使用说明原稿译文

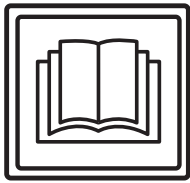

注意！

首次设备调试前请务必仔细阅读操作说明书与安全技巧。

请妥善保管好该操作说明书并随身携带以便查询。

标示解释



小心：

该符号表示具有重要信息。违反操作说明会导致人员损伤与 / 或财产损失！



注意：

该符号表示具有重要信息。违反操作说明会导致人员损伤与 / 或财产损失！



提示：

该符号表示具有与有效使用产品相关的重要信息。违反操作说明会导致设备故障！

操作说明中介绍了工作流程所必需遵循的操作顺序。

目录

安全技巧	265
清洁产品	266
其他扩展文档	266
结构概述	267
调试前	268
启动工作	269
工作结束	270
售后服务、维护与保养	272
故障	273
技术资料	273
配件	274
运输	274
报废	274

常规应用

该设备用于商业领域（例如，酒店，学校，医院，工厂，商场，体育馆以及办公室等）。

严格按照这些操作的说明适用于每种类型的页面上提供的应用技术。

该设备是专为室内使用而设计的。



注意：

该设备不得用于硬地板材质的深层清洁。



小心：

未经 Diversey（泰华施）授权，自行对设备更改将视为解除安全标志及 CE 认证协议。违反常规规定操纵该设备可能会导致人员，设备以及工作环境的损害与破坏。一旦发生上述情况将丧失所有保证及保修索赔权利。

安全技巧

TASKI 设备的设计与结构型式符合欧盟相关基础安全与健康规定，并配有 CE 标识。



小心：

操作该设备的工作人员应当接受充分的培训，具有或已经证明具有相关能力及授权。



小心：

该设备不得由身体、感官或心理能力缺失或缺乏经验和知识的人员操作，例如儿童。

避免儿童接触或操作该设备。



小心：

该设备不得在存放或加工易燃易爆物质（例如汽油，溶剂，燃料油以及灰尘等）的环境内使用。

该设备的电子或机械装置可能会导致上述易燃易爆物质的燃烧与爆炸。



小心：

该设备不得用来吸收有毒，有害人身体健康，具有腐蚀性或刺激性物质（例如有害灰尘等）。该设备的过滤系统无法有效控制上述类型的物质。

上述情况下无法避免对操作元及第三方身体健康所导致的危害。



小心：

工作过程中应注重地方环境，防止对第三方与孩童造成损伤！尤其在盲区附近，例如门前或是角落处必须放慢操作速度，注意安全。



小心：

该设备不得用于承载其他人员与物品。



小心：
若出现故障，损坏以及在碰撞与跌落后必须由授权的专业人员进行重新调试。若该设备置于室外，浸水以及暴露在湿度大的环境下，同样必须由授权的专业人员进行重新调试。



小心：
若与安全相关的配件，如刷地装置保护层，电源线或与电流输送部件相连的保护层发生损坏时，应立即停止设备运转！



小心：
该设备不得倾斜放置。



小心：
在对该设备内部工作操作前，必须切断设备电源。



小心：
定期检查设备电源线上可能出现的损坏或老化情况，若设备出现任何损坏而无法正常运转时，请送至官方认证的检测机构维修。



小心：
该设备仅限干燥使用。



注意：
该设备不得用于非常规用途。使用结束后确保设备锁在封闭空间内。



注意：
该设备仅在干燥无尘的环境下运转和置放，温度范围在 +10 至 +35 摄氏度。



注意：
该设备的机械或电子零件仅能由熟悉相关安全规定的授权专业人员来进行维修。



注意：
该设备仅能使用操作说明书中确认为合规配件或是经 TASKI 顾问推荐的工具（刷子、垫或类似用具）。其他工具可能会损害设备的安全与功能。



注意：
在操作该设备过程必须始终注重人员保护，事故防范以及有关清洁剂使用的制造商规定。



注意：
禁止用湿手插拔电源插头。



注意：
使用前检查设备铭牌上的额定电压是否与您所在地区的电压一致！



注意：
注意不要将电源线与选转性的工具缠在一起（刷子、垫或类似用具），或是压伤、强拉或高温、腐蚀性油液以及尖锐的棱角损坏电源线！



注意：
TASKI 设备与装置在设计过程中应按照当前技术水平避免因噪声与振动所造成的人身健康的损害。
详见技术信息页 273。

清洁产品



提示：
TASKI 设备在设计过程中应注重实现 TASKI 清洁产品实现最佳清洁效果。其他清洁产品可能会给设备或工作环境造成故障与损害
因此，我们推荐采用 TASKI 生产的清洁产品。
由于采用错误清洁产品所造成的设备故障不在厂家保修的范围内。

更多信息请咨询 TASKI 服务合作方。

其他扩展文档



提示：
该设备的电气计划详见备件清单。
请与售后服务联系获取更多信息。

结构概述

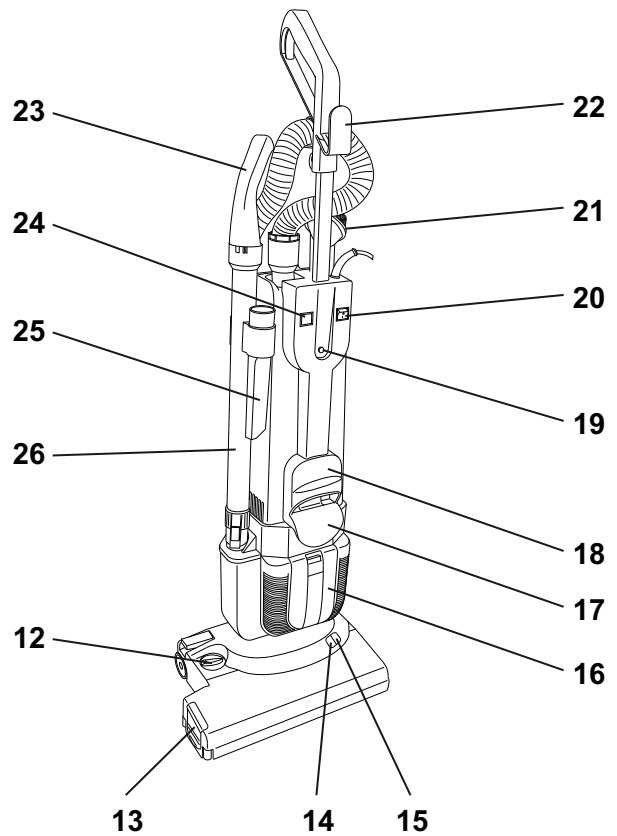
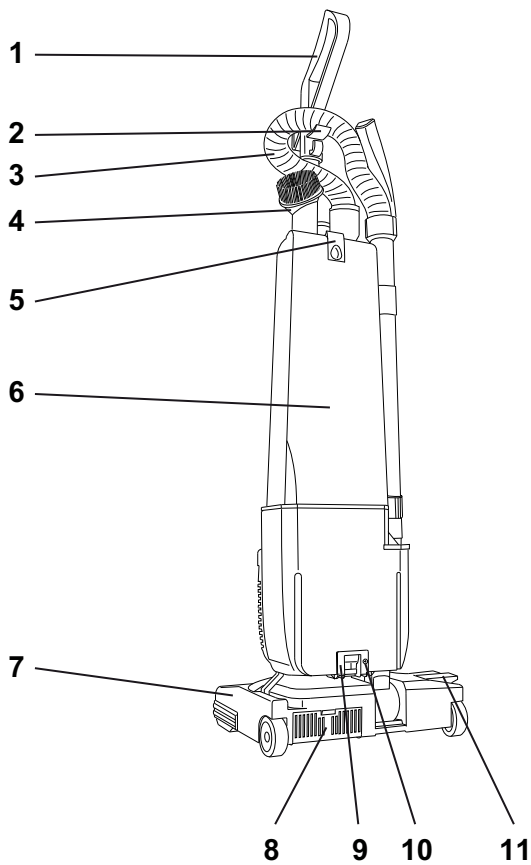

- 1 导线杆，配备把手
- 2 软管挂钩
- 3 抽吸软管
- 4 毛刷喷嘴
- 5 抽吸总成 盖子解锁（双层过滤器纸袋）
- 6 抽吸总成 盖子
- 7 电子抽吸毛刷
- 8 电子抽吸毛刷 废气过滤器
- 9 插销
- 10 固定螺钉
- 11 驻车位解锁踏板
- 12 毛刷高度调节旋钮
- 13 侧盖（毛刷辊）
- 14 指示灯 绿色
- 15 指示灯 红色
- 16 排水过滤器 盖子
- 17 电缆挂钩 下方
- 18 提手
- 19 制动按钮
- 20 主开关
- 21 网络连接线路
- 22 电缆挂钩 上方
- 23 手柄，配备二次空气喷嘴
- 24 指示器 双层过滤器纸袋 已满
- 25 缝隙吸嘴
- 26 手动配件用途的习吸管

调试前

安装电子抽吸毛刷

提示：



设备必须切断电源（主开关与电源插头）。

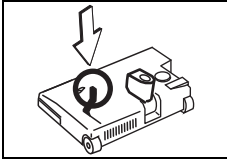

- 将电子抽吸毛刷放置在平整地面上，用杠杆将设备垂直竖立。

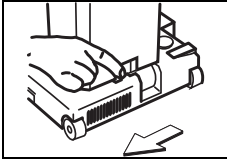

- 将抽吸总成安装在电子抽吸毛刷内，并向左推动插销（锁定）。

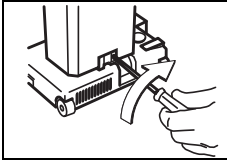

- 顺时针拧紧固定螺钉。
按照安全条例规定必须安装固定螺钉！

安装导向杆

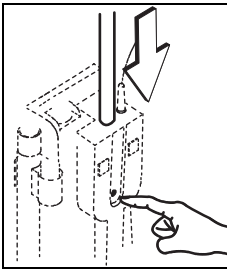

- 按压锁紧按钮至开口扣合，推动导向杆。

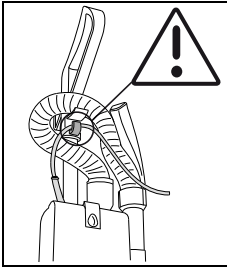

- 组装抽吸套件。

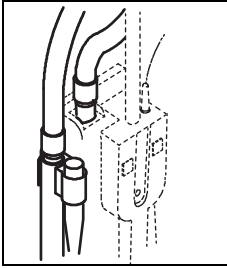

提示：



供货附带双层过滤纸袋。
双层过滤纸袋的更换详见页面 270。

注意：



不得在未安装双层滤纸袋情况下启动设备！

使用技巧

设备	jet 38/50
湿式清洗	否
干式清洗	是
实木复合地板和层合板的清洗	是
地毯及铺地制品	是

启动工作



注意：

清洗工作前请首先清理店面上的金属、螺钉等物体。

吸入上述物体可导致设备损坏。

提示：

定期检查双层过滤纸袋情况，检查空余空间是否充足。

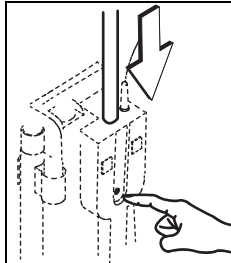

- 按下解锁按钮，向后拉导向杆。
- 将电源线从电缆挂钩上取下。

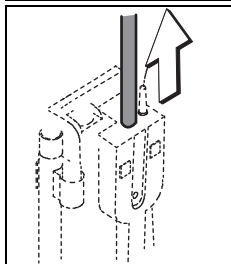

- 拉起导向杆至扣合。

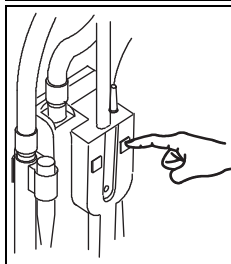

- 启动设备（电源插头 + 主开关）。

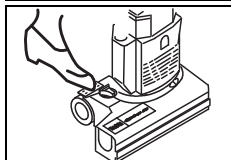

- 紧握导向杆把手，按下设备踏板使设备进入工作位。
接通电子毛刷。

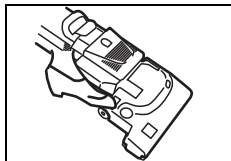

- 如下操作设备清理床下空间：
在工作位状态下再次按踏板使抽吸总成竖立在地板上。



注意：

毛刷压力的红色控制灯亮起，随后按下列说明更改毛刷高度。

红灯长时间闪烁可导致地毯损坏。

LED 指示灯

LED 指示灯	状态指示灯
指示灯 绿色	正确调节毛刷高度
指示灯 红色	从右向左拧调整旋钮可调整毛刷高度。



提示：

短暂中断抽吸操作，然后将设备锁定在垂直位置。

从而关闭电子抽吸毛刷，保护地毯不受损坏。

配件的使用

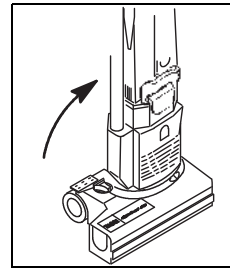

- 在垂直位置锁紧设备。
切断电子毛刷。

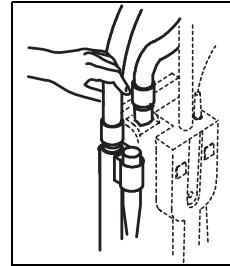

- 将裂口喷嘴或毛刷喷嘴安装在抽吸软管或吸管上。

- 工作结束后将配件放回支架上。

二次空气喷嘴的使用

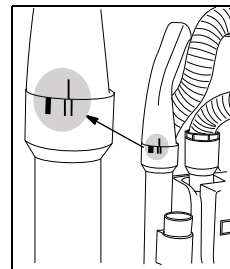

- 在支架上取出手动配件的吸管。按图所示将二次空气喷嘴插入相应位置。

- 工作结束后将配件放回支架上。

工作结束

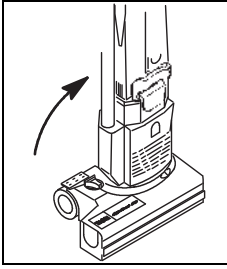

- 在垂直位置锁紧设备。
切断电子毛刷。

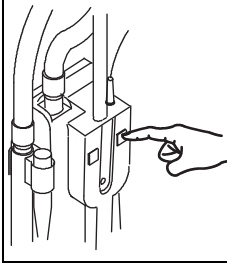

- 切断设备（主开关 + 电源插头）。

提示：



检查双层过滤纸袋的剩余空间。
按下图所示清空双层过滤纸袋。

更换 双层过滤器纸袋



注意：

对设备操作时首先切断设备（主开关 + 电源插头）！

提示：



在拆下双层过滤纸袋前，稍微等待一会至灰尘静置。

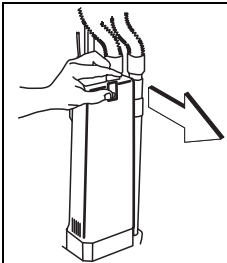

- 按解锁装置并取下抽吸总成的盖子。

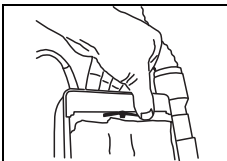

- 按压红色锁定装置并缓慢向后插入双层过滤纸袋。

- 双层过滤器纸袋的处理必须遵守国家相关的规定。

插入 双层过滤器纸袋

提示：



每更换三次双层过滤纸袋后必须清理或更换马达保护过滤器（马达保护过滤器的清洗 / 更换详见页面 270）。

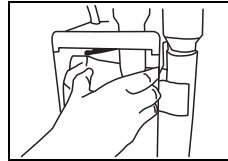

- 缓慢向上推入新的双层过滤纸袋。



- 按压红色锁定装置并缓慢向上完全插入双层过滤纸袋。
- 松开锁紧装置。

双层过滤纸袋如上操作在边缘位置夹紧。

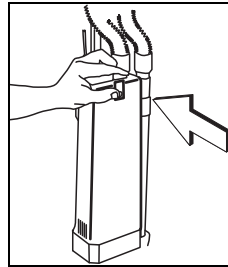

- 重新盖上抽吸总成的盖子。
抽吸总成盖子必须齿合。

更换马达保护过滤器、废气过滤器、抽吸总成、电子抽吸毛刷废气过滤器

提示：



定期检查过滤器清洁情况，必要时更换。

注意：



不得在未安装过滤器情况下启动设备！

(1) 马达保护过滤器、(2) 抽吸总成废气过滤器、(3) 电子毛刷废气过滤器

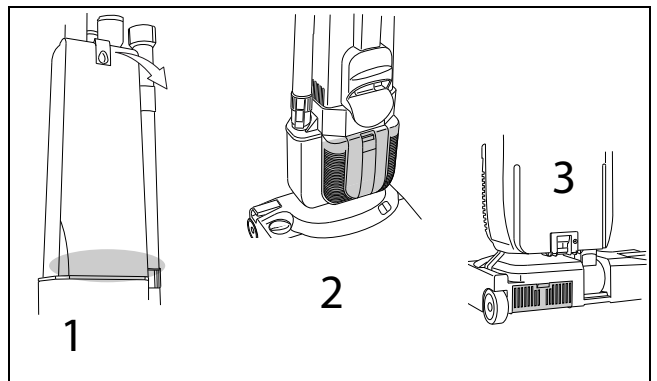

清洗毛刷辊子



注意：
注意尖锐物体危险。
请佩戴手套防护！



提示：
每次使用后检查毛刷辊子的磨损情况。
刷毛过短或毛刷辊子损坏可能导致覆面损伤以及影响清洁效果！

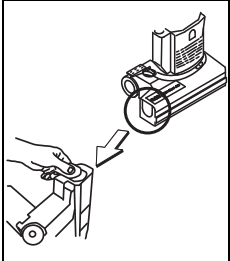

- 移除毛刷外壳的侧盖。

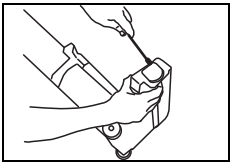

- 使用螺丝刀慢慢将抬起滚轮支架。

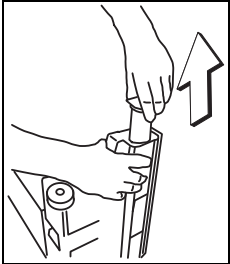

- 慢慢取出毛刷辊子。

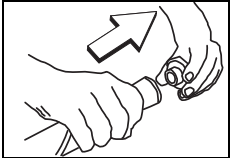

- 从毛刷辊子上取下滚轮支架。
重新利用滚轮支架。



提示：
安装前检查毛刷长度，必要时更换毛刷辊子。
刷毛过短或毛刷辊子损坏可能导致覆面损伤以及影响清洁效果！

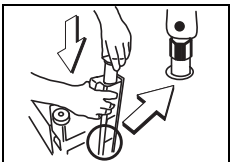

- 清洗毛刷辊子。
- 通过六角形开口将毛刷辊子插入到毛刷外壳内。
白色标记必须与直线边对齐（详见图示）。

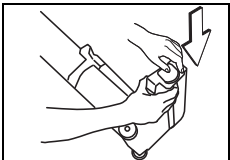

- 按压滚轮支架至听到扣合声响。

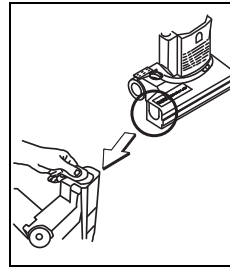

- 插入侧盖。

清洗设备



注意：
禁止使用高压水枪或水射流清洗设备。
渗漏到设备内部的液体会导致机械或电子元件严重损坏。

- 采用湿抹布擦拭设备。

设备的存放与停泊（非运转情况）



提示：
卷起电源线，保持松弛状态。

售后服务、维护与保养

定期维护设备是保证设备功能正常与较长使用寿命的重要前提。



注意：

使用 TASKI 原厂配件，否则所有保修与责任义务将会失效。

标示解释：

◇ = 每次清洗工作结束，◇◇ = 每周，

◇◇◇ = 每月，⊗ = 服务指示灯

经营活动	◇	◇◇	◇◇◇	⊗	备注
检查 / 更换双层过滤纸袋	•				270
清洗工具（毛刷辊子等）	•				271
定期检查毛刷长度			•		
更换电子毛刷		•			270
更换抽吸总成废气过滤器		•			270
更换马达防护过滤器		•			270
使用湿抹布擦拭设备	•				271

保养间隔

TASKI 设备属于高质量的产品，每台在出厂前都经专业授权人员检测设备的安全。设备的电子与机械组件在经过长期使用后会出现正常的磨损与老化。

- 为了保障运转安全必须在设备工作 300 小时后或至少每年一次进行设备维护。

提示：



根据特殊要求和 / 或在非充分维护情况下应缩短保养间隔。

售后服务中心

如果您因产品故障或订购本公司产品而与我们联系，请告知产品类型与设备编号。

说明详见设备铭牌。使用手册最后一页记录了各地泰华施售后服务合作伙伴的地址。

故障

故障	潜在原因	解除故障	页面
设备损坏后请勿接通电源。	设备电源切断	• 打开开关	267
	插头未插入	• 连接插座上的设备插头	267
	电源线损坏	• 更换电源线	
	开关损坏	• 联络售后服务合作伙伴	
	发动机不转	• 联络售后服务合作伙伴	
电子毛刷无法旋转	设备未处于工作位置	• 将设备移到工作位置。	269
	马达旋转，毛刷却无法工作	• 驱动装置损坏 • 联络售后服务合作伙伴	
吸尘效果差	马达防护过滤器 受污	• 清洗或更换马达防护过滤器	270
	软管或喷嘴堵塞（例如木屑或杂物）	• 去除异物	
	双层过滤器纸袋 已满	• 更换 双层过滤器纸袋	270
	抽吸总成盖子未盖好	• 检查盖子	
	未正确插入软管	• 检查软管	
	配件未妥善安装	• 检查配件	
气味产生	双层过滤纸袋潮湿	• 放置在干燥环境内存放	
	水分积累	• 更换 双层过滤器纸袋	270

技术资料

设备	jet 38		jet 50		
	220-240V~	120V~	220-240V~	120V~	
额定电压	220-240V~	120V~	220-240V~	120V~	AC
频率	50 - 60	60	50 - 60	60	Hz
名义额定电压	880		900		瓦
尺寸（长宽高）	26x38x120		26x38x120		厘米
较长电线	12.5				m
操作准备就绪 设备重量 最大	7.8		8.3		千克

根据 IEC 60335-2-69 规定测定值	jet 38/50	
声压等级 LpA	69	dB(A)
不安全 KpA	2.5	dB(A)
振动总值	<2.5	m/s ²
不安全 K	0.25	m/s ²
防水喷溅保护	IPX0	
保护等级	II	

配件

编号	物品	jet 38	jet 50
8502160	双层过滤器纸袋 (每包 10 袋)	X	X
8503640	马达保护过滤器 (每包 10 袋)	X	X
4121380	电子抽吸毛刷 废气过滤器	X	X
8505110	抽吸总成废气过滤器	X	X
8505180	HEPA 过滤器 (可选)	X	X

运输

提示：



运输过程中保持设备呈直立状态。

提示：



注意设备妥善固定在运输车辆内。

报废

提示：



该设备与配件在报废与退役后应根据国家规定运送给专业处理机构。Diversey 售后服务为您提供支持服务。

AT Diversey Austria Trading GmbH Guglgasse 7-9 1030 Wien Tel (43) 1 605 57 0	BE Diversey Belgium BVBA Haachtsesteenweg 672 1910 Kampenhout Tel (32) 16 61 77 06	CH Diversey Europe B.V., Utrecht Zweigniederlassung Münchwilen Eschlikonerstrasse 9542 Münchwilen Tel (41) 71 969 27 27	CZ Diversey Ceska republika, s.r.o K Hájum 1233/2 155 00 Praha 5 Tel (420) 296 357 460
DE Diversey Deutschland GmbH & Co. OHG Mallaustrasse 50-56 68219 Mannheim Tel (49) 621 875 73 73	DK Diversey Danmark ApS Teglbuén 10 2990 Nivaa Tel (45) 70 10 66 11	ES Diversey España S.L. C/Orense 4, 5 planta 28020 Madrid Tel (34) 91 394 01 75	FI Diversey Eliel Saarientie 2 00400 Helsinki Tel (358) 20 747 42 00
FR Diversey (France) S.A.S. 9/11, avenue du Val de Fontenay 94133 Fontenay sous Bois Cédex Tel (33) 1 45 14 76 76	GB Diversey Limited Weston Favell Centre NN3 8PD Northampton Tel (44) 1604 405 311	GR Diversey Hellas S.A. 5 Himaras St 15125 Marousi Tel (30) 210 638 59 00	HU Diversey Ltd. Puskás Tivadar u. 6. 2040 Budaors Tel (36) 23 509 100
IE Diversey Hygiene Sales Limited Ballyfermot office Westlink industrial estate Kylemore road Dublin 10 Tel (353) 1 626 11 82	IT Diversey S.r.L. Via Meucci 40 20128 Milano Tel (39) 02 25 80 32 33	MT Forestals (Appliances) Ltd. The Strand SLM 07 Sliema Tel (356) 21 344 700-7	NL Diversey B.V. Maarssebroeksedijk 2 P.O. Box:40441 3542 DN Utrecht Tel (31) 30 247 69 11
NO Lilleborg Profesjonell Postboks 673 - Skøyen 0214 Oslo Tel (47) 815 36 000	PL Diversey Polska Sp. z.o.o. Ul.Fabryczna 5a 04-028 Warszawa Tel (48) 22 516 30 00	PT Diversey Portugal-Sistemas de Higiene e Limpeza Unipessoal Lda Z. Ind.Abrunheira 2714-505 Sintra Tel (351) 2 191 57 000	RO Diversey Romania S.R.L. Baneasa Business Center, Etaj 5 Sos.Bucuresti - Ploiesti 17-21 Sector 1, Bucuresti Tel (40) 21 233 3894
RU LLC Diversey 125445, Russia, Moscow, 24D Smolnaya str, Meridian Commercial Tower 2d floor Tel (7) 095 970 17 97	SV Diversey Sverige AB Liljeholmsvägen 18 Box 47313 10074 Stockholm Tel (46) 877 99 300	SK Diversey Slovensko s.r.o Rybničná 40 831 06 Bratislava Tel (421) 2 4445 4895	SL Diversey d.o.o. Trzaska cesta 37a 2000 Maribor Tel (386) 2 320 7000
TR Diversey Sanayi ve Ticaret A.S. İçerenköy Mahallesi, Bahçelerarası Sok.No:43 34752 Ataşehir / İstanbul, Türkiye Tel (90) 216 57 86 400			